

PREGÃO PRESENCIAL – SRP

Nº 023/2021

**REGISTRO DE PREÇO PARA FUTURA E
EVENTUAL AQUISIÇÃO DE MATERIAIS
ELETRICOS PARA MANUTENÇÃO
PREVENTIVA E CORRETIVA DA
ILUMINAÇÃO PUBLICA MUNICIPAL EM
DIVERSOS LOGRADOUROS DO
MUNICIPIO, ATENDENDO AS
NECESSIDADES DA SECRETARIA
MUNICIPAL DE INFRAESTRUTURA,
MUNICIPIO DE JUINA, ESTADO DE MATO
GROSSO.**

PASTA 002/ 3

ESTADO DO MATO GROSSO

À PREFEITURA MUNICIPAL DE JUÍNA

TRAVESSA EMMANUEL Nº 33N – CENTRO
CEP: 86.390-000 – CAMBARÁ – PR

PREGÃO PRESENCIAL Nº 023/2021

SISTEMA DE REGISTRO DE PREÇOS

TIPO: MENOR PREÇO POR ITEM

DATA: 25 DE MARÇO DE 2021 – HORÁRIO: 08h00min.

OBJETO: PREGÃO PRESENCIAL PARA FUTURA E EVENTUAL AQUISIÇÃO DE MATERIAIS ELETRICOS PARA MANUTENÇÃO PREVENTIVA E CORRETIVA DA ILUMINAÇÃO PUBLICA MUNICIPAL EM DIVERSOS LOGRADOUROS DO MUNICIPIO, ATENDENDO AS NECESSIDADES DA SECRETARIA MUNICIPAL DE INFRAESTRUTURA, MUNICIPIO DE JUINA, ESTADO DE MATO GROSSO.

Credenciamento

 *Elétrica Luz*
MATERIAIS ELÉTRICOS

00.226.324/0001-42
ELETTRICA LUZ COMERCIAL DE MATERIAS ELETRICOS EIRELI
RUA: R-5 Nº 140 QD. R-9 LT. 19
SETOR OESTE
CEP: 74.125.070
GOIÂNIA-GO

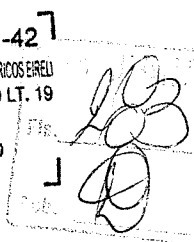

À
PREFEITURA MUNICIPAL DE CAMBARÁ - PR
AV. BRASIL Nº 1.229- CENTRO
FONE: (43) 3532-8800 – CEP: 86.390-000
CNPJ Nº 75.442.756/0001-90
MODALIDADE: PREGÃO PRESENCIAL Nº 155/2021
PROCESSO ADMINISTRATIVO Nº 1883/2021
SISTEMA DE REGISTRO DE PREÇOS
TIPO: MENOR PREÇO POR ITEM
DATA DA ABERTURA: 23 DE MARÇO DE 2021 – HORÁRIO: 08H00MIN

OBJETO: A PRESENTE LICITAÇÃO TEM POR OBJETO REGISTRO DE PREÇO PARA AQUISIÇÃO DE MATERIAIS ELÉTRICOS, CONFORME RELACIONADO NO ANEXO I, OBSERVADAS AS ESPECIFICAÇÕES ALI ESTABELECIDAS, PARA ATENDER AS SECRETARIAS ENVOLVIDAS.

ÍNDICE DE CREDENCIAMENTO

<u>CREDENCIAMENTO</u>	<u>PAGINAS</u>
Cópia da Consolidação do Contrato Social em vigor	
Cópia Autenticada dos documentos pessoais dos Sócios da empresa	
Procuração Particular do Representante com reconhecimento de firma em Cartório	
Termo de Credenciamento	
Cópia autenticada do documento de Identificação do Representante	
Certidão Simplificada da Junta Comercial do Estado de Goiás – JUCEG	
Certidão Específica da Junta Comercial do Estado de Goiás – JUCEG	
Declaração de Enquadramento como Empresa de Pequeno Porte – EPP (CONTADOR)	
Declaração de Enquadramento como ME e EPP	
Declaração Que Cumpre Plenamente Os Requisitos De Habilitação E Aceitação Do Teor Do Edital	
Comprovante de Inscrição no Cadastro Nacional de Pessoa Jurídica – CNPJ	
Declaração De Que Cumpre A Lei Federal N.º 9.854/99	
Termo de Compromisso de Manter o E-mail Atualizado Durante a Contratualidade	
Declaração de Dados da Empresa e de Seu Representante Legal	
Declaração de Grau de Parentesco	
Declaração de que Não Possui Vínculo com Servidor Público	
Declaração de Idoneidade e de Inexistência de Fatos Impeditivos	
Declaração de Elaboração Independente de Proposta	
Declarações Conjuntas	
Recibo de Retirada do Edital	

**SEGUNDA ALTERAÇÃO DO ATO CONSTITUTIVO
EMPRESA INDIVIDUAL DE RESPONSABILIDADE LIMITADA-EIRELI
ELÉTRICA LUZ COMERCIAL DE MATERIAIS ELÉTRICOS-EIRELI**

MARAJÁ SERAFIM DE SOUSA, brasileiro, solteiro, empresário, nascido em 28/04/1973 na cidade de Goiânia-Go, filho de Anibal Serafim de Sousa e Cecília Rabelo de Sousa, residente e domiciliado, na Rua Jona Ferreira Alves Duarte, S/N, QD. 10 A, LT. 11, Bairro Bandeirantes, Anápolis – Go, CEP: 75.065-200, portador da CI: n.º 2952119 SSP/GO e CPF (MF) N.º 591.077.151-53. Único titular da empresa: **ELÉTRICA LUZ COMERCIAL DE MATERIAIS ELÉTRICOS – EIRELI** com sede na **Rua R-5, N° 140, Qd. R-9, Lt. 19, Setor Oeste, Goiânia – Goiás, CEP: 74.125-070**, inscrita no CNPJ sob o N° **00.226.324/0001-42**, devidamente registrada Junta Comercial do Estado de Goiás sob o n.º 5260087986-3 em 06 de Abril de 1983, resolvem realizar as seguintes alterações em seu ato constitutivo e alterações como segue:

CLÁUSULA 1ª – Abertura de filial.

Neste ato é criada filial 01 com sede situada na **Av. Independência, n° 6060, Qd 70C, Lt 02, Setor Aeroporto, Goiânia – Goiás, CEP: 74.070-010.**

CLÁUSULA 2ª – Data de início de atividades.

A filial terá início em 01/03/2020 e será por tempo indeterminado

CLÁUSULA 3ª – Objeto da empresa

O objeto da filial será: COMERCIO VAREJISTA E ATACADISTA DE MATERIAIS ELÉTRICOS E ENFEITES NATALINOS, DISTRIBUIDORA DE MATERIAIS ELÉTRICOS, HIDRÁULICOS, TUBOS, CONEXÕES, FERRAGENS, FERRAMENTAS, MOTORES, BOMBAS, MAQUINAS, EQUIPAMENTOS, PEÇAS E CORRELATOS; EQUIPAMENTOS PARA IRRIGAÇÃO E ASPERSÃO, MATERIAIS DE CONSTRUÇÃO, FERRAMENTAS, ARAMES LISOS E FARPADOS, ARTIGOS DE PLÁSTICOS, LONAS, PNEUS, CÂMERAS, PEÇAS DE REPOSIÇÃO E ACESSÓRIOS, ÓLEO, LUBRIFICANTES, MATERIAIS DE LIMPEZA, MATERIAIS ESCOLARES E ESCRITÓRIO, MATERIAIS ELÉTRICOS E HIDRÁULICOS, MOTORES, BOMBAS E SUAS PEÇAS, TUBOS E CONEXÕES; COMÉRCIO VAREJISTA DE MAQUINAS E EQUIPAMENTOS INDUSTRIAIS, REFRIGERAÇÃO, BALANÇAS, FERRAMENTAS E ACESSÓRIOS, EQUIPAMENTOS DE RECICLAGEM DE LIXO, CONTAINERES E LIXEIRAS; COMERCIO VAREJISTA E ATACADISTA E INSTALAÇÃO DE PLACAS DE SINALIZAÇÃO, PAINÉIS FAIXAS EM GERAL, COMERCIO ATACADISTA E VAREJISTA DE TINTAS RESIDENCIAIS, COMERCIAIS, DE SINALIZAÇÃO E VIÁRIA, COMÉRCIO VAREJISTA DE ELETRODOMÉSTICOS, APARELHOS DE AR CONDICIONADOS, FOGÕES E UTILIDADES; COMÉRCIO VAREJISTA DE MAQUINAS, COMERCIO VAREJISTA DE MAQUINAS, MOVEIS ESCOLARES E DE ESCRITÓRIO, MÓVEIS E EQUIPAMENTOS DE INFORMÁTICA, PARA USO COMERCIAL, INDUSTRIAL E TÉCNICO PROFISSIONAL; COMÉRCIO VAREJISTA DE APARELHOS, EQUIPAMENTOS E UTENSÍLIOS PARA COZINHA INDUSTRIAL, PRESTAÇÃO DE SERVIÇOS E INSTALAÇÃO DE EQUIPAMENTOS E MANUTENÇÃO; PRESTAÇÃO DE SERVIÇOS E DE MANUTENÇÃO



CARTÓRIO
Autenticação Digital Código: 77662411202568592868-1
Data: 24/11/2020 09:16:56
Valor Total do Ato: R\$ 4,56
Selo Digital Tipo Normal C: AKS35525-55XX;



Cartório Azevedo Bastos
Av. Presidente Epitácio Pessoa - 1145
Bairro dos Estados, João Pessoa - PB
(83) 3244-5404 - cartorio@azevedobastos.not.br
<https://azevedobastos.not.br>

Bel. Váber Azevedo de Miranda Cavalcanti
Titular

TJPB



Documento Autenticado Digitalmente de acordo com os artigos 1º, 3º e 7º inc. V 8º, 41 e 52 da Lei Federal 8.935/1994 e Art. 6º Inc. XII da Lei Estadual 8.721/2008 autêntico a presente imagem digitalizada, reprodução fiel do documento apresentado e conteúdo digitado. O referido é verdade. Dou fé. <https://azevedobastos.not.br/documento/77662411202568592868>

EM MAQUINAS, TRATORES, VEÍCULOS, BALANCEAMENTO E ALINHAMENTOS, PERFURAÇÃO, INSTALAÇÃO E MANUTENÇÃO DE POÇOS TUBULARES, CONSTRUÇÃO DE REDE HIDRÁULICA E DE ELETRIFICAÇÃO RURAL E URBANA; IMPORTAÇÃO E EXPORTAÇÃO DE MATERIAIS ELÉTRICOS E CORRELATOS; INDUSTRIA DA CONSTRUÇÃO CIVIL EM TODAS AS SUAS MODALIDADES NOTADAMENTE EM OBRAS DE EMPREITADA OU ADMINISTRAÇÃO ASSIM COMO A EXECUÇÃO DE OBRAS DE URBANIZAÇÃO, OBRAS COMPLEMENTARES, INCORPORAÇÃO, PRESTAÇÃO DE SERVIÇOS DE ACESSORIA TÉCNICA EM ENGENHARIA CIVIL, CONSULTORIA E PROJETOS, ASSIM COMO EM OUTRAS ATIVIDADES DO RAMO DA ENGENHARIA CIVIL, COMERCIO VAREJISTA, ATACADISTA E MONTAGENS DE MATAS BURROS DE CONCRETO, MADEIRA E FERRO, COMERCIO VAREJISTA E ATACADISTA DE EQUIPAMENTOS PARA ACADEMIA AO AR LIVRE.

CLÁUSULA 3ª – Permanecem inalteradas em pleno vigor as demais cláusulas, devidamente registrado e arquivado na JUCEG – Junta Comercial do Estado de Goiás, que não foram alteradas por este instrumento.

CONSOLIDAÇÃO

ELETRICA LUZ COMERCIAL DE MATERIAIS ELÉTRICOS-EIRELI

CNPJ: 00.226.324/0001-42

DO NOME EMPRESARIAL E NOME FANTASIA

Cláusula 1ª. A empresa tem o nome empresarial, **ELETRICA LUZ COMERCIAL DE MATERIAIS ELÉTRICOS - EIRELI** e tem como nome fantasia: **ELETRICA LUZ.**

ENDEREÇO DA SEDE

Cláusula 2ª. A empresa tem à sede na: **Rua R-5, Nº 140, Qd. R-9, Lt. 19, Setor Oeste, Goiânia – Goiás, CEP: 74.125-070.**

FILIAIS

Cláusula 3ª. A empresa tem uma filial situada à **AV. INDEPENDENCIA, Nº 6060, Qd. 70C, Lt. 02, Setor Aeroporto, Goiânia - GO, CEP 74.070-010.**

CAPITAL

Cláusula 4ª. O Capital é de R\$ 500.000,00 (Quinhentos mil reais), dividido uma única cota, totalmente integralizados em moeda corrente do país, como segue a abaixo. Fincado distribuído entre o titular da seguinte forma:

Titular	R\$
MARAJÁ SERAFIM DE SOUSA	500.000,00
TOTAL	500.000,00



CARTÓRIO Autenticação Digital Código: 77662411202568592868-2
Data: 24/11/2020 09:16:56
Valor Total do Ato: R\$ 4,56
Selo Digital Tipo Normal C: AKS35526-UQT9;



Cartório Azevedo Bastos
Av. Presidente Epitácio Pessoa - 1145
Bairro dos Estado, João Pessoa - PB
(83) 3244-5404 - cartorio@azevedobastos.not.br
<https://azevedobastos.not.br>

Bel. Válber Azevedo de Miranda Cavalcanti
Titular

TJPB



Documento Autenticado Digitalmente com os artigos 1º, 3º e 7º inc. V 8º, 41 e 52 da Lei Federal 8.935/1994 e Art. 6 Inc. XII da Lei Estadual 8.721/2008 autêntico a presente imagem digitalizada, reprodução fiel do documento apresentado e conferido neste ato. O referido é verdade. Dou fé. ***** Contira os dados do ato em: <https://seodigital.tjpb.jus.br> ou Consulte o Documento em: <https://azevedobastos.not.br/documento/77662411202568592868>

OBJETO

Cláusula 5ª. A empresa tem por objeto: COMERCIO VAREJISTA E ATACADISTA DE MATERIAIS ELÉTRICOS E ENFEITES NATALINOS, DISTRIBUIDORA DE MATERIAIS ELÉTRICOS, HIDRÁULICOS, TUBOS, CONEXÕES, FERRAGENS, FERRAMENTAS, MOTORES, BOMBAS, MAQUINAS, EQUIPAMENTOS, PEÇAS E CORRELATOS; EQUIPAMENTOS PARA IRRIGAÇÃO E ASPERSÃO, MATERIAIS DE CONSTRUÇÃO, FERRAMENTAS, ARAMES LISOS E FARPADOS, ARTIGOS DE PLÁSTICOS, LONAS, PNEUS, CÂMERAS, PEÇAS DE REPOSIÇÃO E ACESSÓRIOS, ÓLEO, LUBRIFICANTES, MATERIAIS DE LIMPEZA, MATERIAIS ESCOLARES E ESCRITÓRIO, MATERIAIS ELÉTRICOS E HIDRÁULICOS, MOTORES, BOMBAS E SUAS PEÇAS, TUBOS E CONEXÕES; COMÉRCIO VAREJISTA DE MAQUINAS E EQUIPAMENTOS INDUSTRIAIS, REFRIGERAÇÃO, BALANÇAS, FERRAMENTAS E ACESSÓRIOS, EQUIPAMENTOS DE RECICLAGEM DE LIXO, CONTAINERES E LIXEIRAS; COMERCIO VAREJISTA E ATACADISTA E INSTALAÇÃO DE PLACAS DE SINALIZAÇÃO, PAINÉIS FAIXAS EM GERAL, COMERCIO ATACADISTA E VAREJISTA DE TINTAS RESIDENCIAIS, COMERCIAIS, DE SINALIZAÇÃO E VIÁRIA, COMÉRCIO VAREJISTA DE ELETRODOMÉSTICOS, APARELHOS DE AR CONDICIONADOS, FOGÕES E UTILIDADES; COMÉRCIO VAREJISTA DE MAQUINAS, COMERCIO VAREJISTA DE MAQUINAS, MOVEIS ESCOLARES E DE ESCRITÓRIO, MÓVEIS E EQUIPAMENTOS DE INFORMÁTICA, PARA USO COMERCIAL, INDUSTRIAL E TÉCNICO PROFISSIONAL; COMÉRCIO VAREJISTA DE APARELHOS, EQUIPAMENTOS E UTENSÍLIOS PARA COZINHA INDUSTRIAL, PRESTAÇÃO DE SERVIÇOS E INSTALAÇÃO DE EQUIPAMENTOS E MANUTENÇÃO; PRESTAÇÃO DE SERVIÇOS E DE MANUTENÇÃO EM MAQUINAS, TRATORES, VEÍCULOS, BALANCEAMENTO E ALINHAMENTOS, PERFURAÇÃO, INSTALAÇÃO E MANUTENÇÃO DE POÇOS TUBULARES, CONSTRUÇÃO DE REDE HIDRÁULICA E DE ELETRIFICAÇÃO RURAL E URBANA; IMPORTAÇÃO E EXPORTAÇÃO DE MATERIAIS ELÉTRICOS E CORRELATOS; INDUSTRIA DA CONSTRUÇÃO CIVIL EM TODAS AS SUAS MODALIDADES NOTADAMENTE EM OBRAS DE EMPREITADA OU ADMINISTRAÇÃO ASSIM COMO A EXECUÇÃO DE OBRAS DE URBANIZAÇÃO, OBRAS COMPLEMENTARES, INCORPORAÇÃO, PRESTAÇÃO DE SERVIÇOS DE ACESSORIA TÉCNICA EM ENGENHARIA CIVIL, CONSULTORIA E PROJETOS, ASSIM COMO EM OUTRAS ATIVIDADES DO RAMO DA ENGENHARIA CIVIL, COMERCIO VAREJISTA, ATACADISTA E MONTAGENS DE MATAS BURROS DE CONCRETO, MADEIRA E FERRO, COMERCIO VAREJISTA E ATACADISTA DE EQUIPAMENTOS PARA ACADEMIA AO AR LIVRE

PRAZO DE DURAÇÃO

Cláusula 6ª. O início das atividades da empresa foi no dia 15 de Março de 1983, sendo que o prazo de duração da empresa é por tempo indeterminado.

ADMINISTRAÇÃO

Cláusula 7ª. A administração da empresa é exercida pelo seu titular.



CARTÓRIO
 Autenticação Digital Código: 77662411202568592868-3
 Data: 24/11/2020 09:16:57
 Valor Total do Ato: R\$ 4,56
 Selo Digital Tipo Normal C: AKS35527-FVB0;



Cartório Azevedo Bastos
 Av. Presidente Epitácio Pessoa - 1145
 Bairro dos Estados, João Pessoa - PB
 (83) 3244-5404 - cartorio@azevedobastos.not.br
<https://azevedobastos.not.br>

Bel. Válber Azevedo de Miranda Cavalcanti
 Titular

TJPB



Documento Autenticado Digitalmente de acordo com os artigos 1º, 3º e 7º inc. V 8º, 41 e 52 da Lei Federal 8.935/1994 e Art. 6 Inc. XII da Lei Estadual 8.721/2008 autêntico a presente imagem digitalizada, reprodução fiel do documento apresentado e conferido neste ato. O referido é verdade. Dou fé. ***** Confira os dados do ato em: https://selodigital.tjpb.jus.br ou Consulte o Documento em: https://azevedobastos.not.br/documento/77662411202568592868

Parágrafo único. O uso do nome empresarial é vedado em atividades estranhas ao interesse da empresa, para assumir obrigações, seja em favor do titular ou de terceiros, bem como para onerar ou alienar imóveis da empresa, sem autorização do titular.

DECLARAÇÃO DO TITULAR

Cláusula 8ª. Declaro que não participo de nenhuma outra empresa da modalidade EIRELI.

DECLARAÇÃO DE DESIMPEDIMENTO PARA O EXERCÍCIO DA ADMINISTRAÇÃO

Cláusula 9ª: O titular declara, sob as penas da lei, que não está impedido de exercer a administração da empresa, por lei especial ou em virtude de condenação criminal, ou por se encontrar sob os efeitos dela, a pena que vede, ainda que temporariamente, o acesso a cargos públicos, ou por crime falimentar, de prevaricação, peita ou suborno, concussão, peculato ou contra a economia popular, contra o sistema financeiro nacional, contra as normas de defesa da concorrência, contra as relações de consumo, fé pública ou a propriedade.

ABERTURA, ALTERAÇÃO E EXTINÇÃO DE FILIAIS

Cláusula 10ª: A empresa poderá, a qualquer tempo, abrir, alterar e extinguir filiais e outros estabelecimentos no País ou fora dele, mediante alteração do ato constitutivo.

RETIRADAS

Cláusula 11ª. O titular tem direito a uma retirada mensal, a título de pró-labore, o qual será previamente acertado sem a necessidade de alteração.

BALANÇO E BALANCETES

Cláusula 12ª. No dia 31 (trinta e um) de dezembro de cada ano, o titular juntamente com o representante da empresa responsável pela contabilidade, procede com a elaboração do balanço anual.

Cláusula 13ª. Depois de elaborado balanço são contabilizados os lucros e os prejuízos os quais são repassados para o titular da empresa. Caso haja prejuízo o mesmo o suportará.

Cláusula 14ª. Os balancetes são elaborados especificamente por empresa e ou profissional de contabilidade devidamente habilitado e registrado no Conselho Regional de Contabilidade do Estado de Goiás.



CARTÓRIO
Autenticação Digital Código: 77662411202568592868-4
Data: 24/11/2020 09:16:57
Valor Total do Ato: R\$ 4,56
Selo Digital Tipo Normal C: AKS35528-P5C0;



Cartório Azevedo Bastos
Av. Presidente Epitácio Pessoa - 1145
Bairro dos Estados, João Pessoa - PB
(83) 3244-5404 - cartorio@azevedobastos.not.br
<https://azevedobastos.not.br>

Bel. Válber Azevedo da Miranda Cavalcanti
Titular

TJPB



PREJUÍZOS

Cláusula 15ª. Verificados prejuízos nos balancetes mensais, os mesmos são suportados pela empresa. Contudo, responsabiliza-se o titular de forma ilimitada e solidariamente quando causar prejuízos a terceiros ou a esta, agindo com excesso de mandato, violando o contrato ou o disposto em Lei.

REGISTRO E ALTERAÇÕES

Cláusula 16ª. O titular acorda que dentro de 30 (trinta) dias úteis contados a partir da assinatura do presente instrumento, registrará e procederá com todos os trâmites legais concernentes à empresa.

Cláusula 17ª. As alterações serão elaboradas a qualquer tempo, devendo seguir todos os trâmites legais para sua validade. Após serem registradas na Junta Comercial competente, terão validade imediata entre as partes e terceiros.

Cláusula 18ª. As despesas com registro de alterações serão rateadas pelo administrador.

DISPOSIÇÕES FINAIS

Cláusula 19ª. O exercício financeiro da empresa corresponderá ao ano civil.

Cláusula 20ª. O presente ato constitutivo passa a vigorar a partir da assinatura do mesmo.

DO FORO

Cláusula 21ª. Para dirimir quaisquer controvérsias oriundas do presente **ATO CONSTITUTIVO**, o titular elege o foro da comarca de Goiânia, no Estado de Goiás, e firma o presente instrumento, em 1 (Uma) via de igual teor e forma, para registro e arquivamento na junta comercial do Estado de Goiás.

Goiânia – GO, 01 de Março 2020.

MARAJÁ SERAFIM DE SOUSA



CARTÓRIO
Autenticação Digital Código: 77662411202568592868-5
Data: 24/11/2020 09:16:57
Valor Total do Ato: R\$ 4,56
Selo Digital Tipo Normal C: AKS35529-1LUV;



Cartório Azevedo Bastos
Av. Presidente Epitácio Pessoa - 1145
Bairro dos Estado, João Pessoa - PB
(83) 3244-5404 - cartorio@azevedobastos.not.br
<https://azevedobastos.not.br>

Bel. Válber Azevedo de Miranda Cavalcanti
Titular

TJPB



Handwritten signature and stamp area.

ASSINATURA ELETRÔNICA

Certificamos que o ato da empresa ELÉTRICA LUZ COMERCIAL DE MATERIAIS ELÉTRICOS EIRELI consta assinado digitalmente por:

IDENTIFICAÇÃO DO(S) ASSINANTE(S)	
CPF	Nome
59107715153	MARAJA SERAFIM DE SOUSA



CERTIFICO O REGISTRO EM 25/03/2020 06:55 SOB Nº 52901026738.
 PROTOCOLO: 200287109 DE 25/03/2020. CÓDIGO DE VERIFICAÇÃO:
 12001362151. NIRE: 52600879863.
 ELÉTRICA LUZ COMERCIAL DE MATERIAIS ELÉTRICOS EIRELI

Paula Nunes Lobo Veloso Rossi
 SECRETÁRIA-GERAL
 GOIÂNIA, 25/03/2020
www.portaldoempreendedorgoiano.go.gov.br

A validade deste documento, se impresso, fica sujeito à comprovação de sua autenticidade nos respectivos portais, informando seus respectivos códigos de verificação.

Handwritten signature and stamp area.



CARTÓRIO Autenticação Digital Código: 77662411202568592868-6
 Data: 24/11/2020 09:16:57
 Valor Total do Ato: R\$ 4,56
 Selo Digital Tipo Normal C: AKS35530-AAM9;



Cartório Azevêdo Bastos
 Av. Presidente Epitácio Pessoa - 1145
 Bairro dos Estado, João Pessoa - PB
 (83) 3244-5404 - cartorio@azevedobastos.not.br
<https://azevedobastos.not.br>

Bel. Valber Azevedo de Miranda Cavalcanti
 Titular



Documento Autenticado Digitalmente de acordo com os artigos 1º, 3º e 7º inc. V 8º, 41 e 52 da Lei Federal 8.935/1994 e Art. 6º inc. II da Lei Estadual 8.721/2008 autêntico a presente imagem digitalizada, reprodução fiel do documento apresentado e conferido neste ato. O referido é verdade. Dou fé. ***** Confira os dados do ato em: <https://selodigital.tjpb.jus.br> ou Consulte o Documento em: <https://azevedobastos.not.br/documento/77662411202568592868>

Av. Epitácio Pessoa, 1145 Bairro dos Estados 58030-00, João Pessoa PB
Tel.: (83) 3244-5404 / Fax: (83) 3244-5484
<http://www.azevedobastos.not.br>
E-mail: cartorio@azevedobastos.not.br



DECLARAÇÃO DE SERVIÇO DE AUTENTICAÇÃO DIGITAL

O Bel. Válber Azevêdo de Miranda Cavalcanti, Oficial do Primeiro Registro Civil de Nascimentos e Óbitos e Privativo de Casamentos, Interdições e Tutelas com atribuição de autenticar e reconhecer firmas da Comarca de João Pessoa Capital do Estado da Paraíba, em virtude de Lei, etc...

DECLARA para os devidos fins de direito que, o documento em anexo identificado individualmente em cada Código de Autenticação Digital¹ ou na referida sequência, foi autenticado de acordo com as Legislações e normas vigentes².

DECLARO ainda que, para garantir transparência e segurança jurídica de todos os atos oriundos da atividade Notarial e Registral no Estado da Paraíba, foi instituído pela Lei Nº 10.132, de 06 de novembro de 2013, a aplicação obrigatória de um Selo Digital de Fiscalização Extrajudicial em todos os atos de assentamento e registro, composto de um código único (por exemplo: Selo Digital: ABC12345-X1X2) e dessa forma, cada autenticação processada pela nossa Serventia pode ser verificada e confirmada tantas vezes quanto for necessário através do site do Tribunal de Justiça do Estado da Paraíba, endereço <https://corregedoria.tjpb.jus.br/selo-digital/>

A autenticação digital do documento faz prova de que, na data e hora em que ela foi realizada, a empresa ELETRICA LUZ COMERCIAL DE MATERIAIS ELETRICOS LTDA - ME tinha posse de um documento com as mesmas características que foram reproduzidas na cópia autenticada, sendo da empresa ELETRICA LUZ COMERCIAL DE MATERIAIS ELETRICOS LTDA - ME a responsabilidade, única e exclusiva, pela idoneidade do documento apresentado a este Cartório.

Esta DECLARAÇÃO foi emitida em **24/11/2020 12:06:48 (hora local)** através do sistema de autenticação digital do Cartório Azevedo Bastos, de acordo com o Art. 1º, 10º e seus §§ 1º e 2º da MP 2200/2001, como também, o documento eletrônico autenticado contendo o Certificado Digital do titular do Cartório Azevedo Bastos, poderá ser solicitado diretamente a empresa **ELETRICA LUZ COMERCIAL DE MATERIAIS ELETRICOS LTDA - ME** ou ao Cartório pelo endereço de e-mail autentica@azevedobastos.not.br

Para informações mais detalhadas deste ato, acesse o site <https://autdigital.azevedobastos.not.br> e informe o *Código de Autenticação Digital*.

Esta Declaração é válida por **tempo indeterminado** e está disponível para consulta em nosso site.

¹**Código de Autenticação Digital:** 77662411202568592868-1 a 77662411202568592868-6

²**Legislações Vigentes:** Lei Federal nº 8.935/94, Lei Federal nº 10.406/2002, Medida Provisória nº 2200/2001, Lei Federal nº 13.105/2015, Lei Estadual nº 8.721/2008, Lei Estadual nº 10.132/2013 e Provimento CGJ Nº 003/2014.

O referido é verdade, dou fé.

CHAVE DIGITAL

05b1d734fd94f057f2d69fe6bc05bda00c0ee013fab33048479fc0ea797e5daaecb570421a25b7fecc06bbf1743ee5a410f14d0a719767ddf2d5dceaf79d44b7f871c66be5ac7630c27bb5e21fe7f



Presidência da República
Casa Civil
Medida Provisória Nº 2.200-2,
de 24 de agosto de 2001.



29/1
①

REPUBLICA FEDERATIVA DO BRASIL
 MINISTÉRIO DAS CIDADES
 DEPARTAMENTO NACIONAL DE TRANSITO
 CARTEIRA NACIONAL DE HABILITACAO

VALIDA EM TODO O TERRITÓRIO NACIONAL
 1386338351

PROIBIDO PLASTIFICAR
 1386338351

Nome: MARAJA SERAFIM DE SOUSA

DOC. IDENTIDADE / ORG. EMISSOR / UF: 2952119 - SSP - GO

CPF: 591.077.151-53 DATA NASCIMENTO: 28/04/1973

FILIAÇÃO: ANIBAL SERAFIM DE SOUSA
 CECILIA RABELO DE SOUSA

PERMISSÃO: [] ACE: [] CAT. HAB: []
 AC

Nº REGISTRO: 02125397474 VALIDADE: 27/01/2022 1ª HABILITACAO: 02/10/1991

OBSERVAÇÕES: A

Assinatura do Portador: *Maraja Serafim de Sousa*

LOCAL: GOIANIA, GO DATA EMISSAO: 01/02/2017

Assinatura do Emissor: *David Xavier*

43123353466
 60120384227

GOIAS

Documento Autenticado Digitalmente de acordo com os artigos 1º, 3º e 7º inc. V 8º, 41 e 52 da Lei Federal 8.935/1994 e Art. 6 inc. XII da Lei Estadual 8.721/2008 autenticado a presente imagem digitalizada, reprodução fiel do documento apresentado e conferido neste ato. O referido é verdade. Dou fé. ***** Confirma os dados do ato em: https://selodigital.tjpb.jus.br ou Consulte o Documento em: https://azevedobastos.not.br/documento/77662605200220325514

[Handwritten signatures and marks]



CARTÓRIO Autenticação Digital Código: 77662605200220325514-1
 Data: 26/05/2020 10:59:58
 Valor Total do Ato: R\$ 4,56
 Selo Digital Tipo Normal C: AKB58866-J2AH;



Cartório Azevêdo Bastos
 Av. Presidente Epitácio Pessoa - 1145
 Bairro dos Estados, João Pessoa - PB
 (83) 3244-5404 - cartorio@azevedobastos.not.br
 https://azevedobastos.not.br

Bel. Válber Azevêdo de Miranda Cavalcanti
 Titular

TJPB



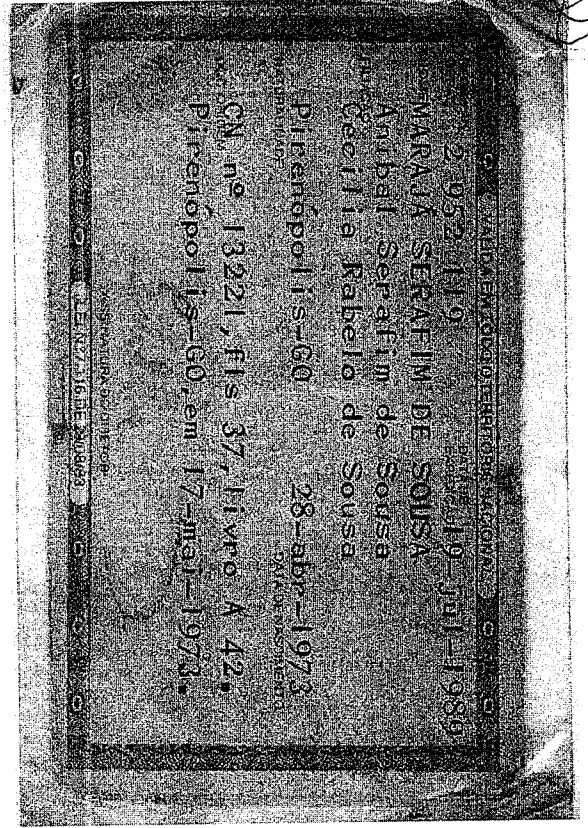

Handwritten signature in the top right corner of the document.



CARTÓRIO
Autenticação Digital Código: 77662605200220325514-2
Data: 26/05/2020 10:59:58
Valor Total do Ato: R\$ 4,56
Selo Digital Tipo Normal C: AKB58867-C4VC;



CNJ: 06.870-4

Cartório Azevedo Bastos
Av. Presidente Epitácio Pessoa - 1145
Baixo dos Estado, João Pessoa - PB
(83) 3244-5404 - cartorio@azevedobastos.not.br
<https://azevedobastos.not.br>

Bel. Válber Azevedo de Miranda Cavalcanti
Titular

TJPB



Handwritten signatures and initials at the bottom of the page.

Handwritten initials and a signature in a box.

591.077151-53
SERAFIN DE SOUZA
20.04.73
Serafin de Souza

01.2.01.12-3
126.149.00
ARE - TITULO
Serafin

Handwritten signature and initials.



CARTÓRIO Autenticação Digital Código: 77662605200220325514-3
Data: 26/05/2020 10:59:58
Valor Total do Ato: R\$ 4,56
Selo Digital Tipo Normal C: AKB58868-6MKD;



Cartório Azevêdo Bastos
Av. Presidente Epitácio Pessoa - 1145
Bairro dos Estado, João Pessoa - PB
(83) 3244-5404 - cartorio@azevedobastos.not.br
<https://azevedobastos.not.br>

Bel. Válber Azevêdo de Miranda Cavalcanti
Titular

TJPB



Documento Autenticado Digitalmente de acordo com os artigos 1º, 3º e 7º Inc. V 8º, 41 e 52 da Lei Federal 8.935/1994 e Art. 6º Inc. XII da Lei Estadual 8.721/2008 autenticado a presente imagem digitalizada, reprodução fiel do documento apresentado e conferido neste ato. O referido é verdade. Dou fé. ***** Confira os dados do ato em: <https://selodigital.tjpb.jus.br> ou Consulte o Documento em: <https://azevedobastos.not.br/documento/77662605200220325514>

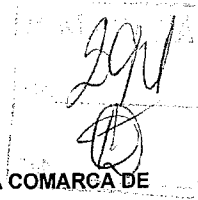

REPÚBLICA FEDERATIVA DO BRASIL
ESTADO DA PARAÍBA
CARTÓRIO AZEVEDO BASTOS
FUNDADO EM 1888

PRIMEIRO REGISTRO CIVIL DE NASCIMENTO E ÓBITOS E PRIVATIVO DE CASAMENTOS, INTERDIÇÕES E TUTELAS DA COMARCA DE
JOÃO PESSOA

Av. Epitácio Pessoa, 1145 Bairro dos Estados 58030-00, João Pessoa PB
Tel.: (83) 3244-5404 / Fax: (83) 3244-5484
<http://www.azevedobastos.not.br>
E-mail: cartorio@azevedobastos.not.br



DECLARAÇÃO DE SERVIÇO DE AUTENTICAÇÃO DIGITAL

O Bel. Válber Azevêdo de Miranda Cavalcanti, Oficial do Primeiro Registro Civil de Nascimentos e Óbitos e Privativo de Casamentos, Interdições e Tutelas com atribuição de autenticar e reconhecer firmas da Comarca de João Pessoa Capital do Estado da Paraíba, em virtude de Lei, etc...

DECLARA para os devidos fins de direito que, o documento em anexo identificado individualmente em cada Código de Autenticação Digital¹ ou na referida sequência, foi autenticado de acordo com as Legislações e normas vigentes².

DECLARO ainda que, para garantir transparência e segurança jurídica de todos os atos oriundos da atividade Notarial e Registral no Estado da Paraíba, foi instituído pela Lei Nº 10.132, de 06 de novembro de 2013, a aplicação obrigatória de um Selo Digital de Fiscalização Extrajudicial em todos os atos de notas e registro, composto de um código único (por exemplo: Selo Digital: ABC12345-X1X2) e dessa forma, cada autenticação processada pela nossa Serventia pode ser verificada e confirmada tantas vezes quanto for necessário através do site do Tribunal de Justiça do Estado da Paraíba, endereço <https://corregedoria.tjpb.jus.br/selo-digital/>

A autenticação digital do documento faz prova de que, na data e hora em que ela foi realizada, a empresa ELETRICA LUZ COMERCIAL DE MATERIAIS ELETRICOS LTDA - ME tinha posse de um documento com as mesmas características que foram reproduzidas na cópia autenticada, sendo da empresa ELETRICA LUZ COMERCIAL DE MATERIAIS ELETRICOS LTDA - ME a responsabilidade, única e exclusiva, pela idoneidade do documento apresentado a este Cartório.

Esta DECLARAÇÃO foi emitida em **26/05/2020 16:30:03 (hora local)** através do sistema de autenticação digital do Cartório Azevêdo Bastos, de acordo com o Art. 1º, 10º e seus §§ 1º e 2º da MP 2200/2001, como também, o documento eletrônico autenticado contendo o Certificado Digital do titular do Cartório Azevêdo Bastos, poderá ser solicitado diretamente a empresa **ELETRICA LUZ COMERCIAL DE MATERIAIS ELETRICOS LTDA - ME** ou ao Cartório pelo endereço de e-mail autentica@azevedobastos.not.br

Para informações mais detalhadas deste ato, acesse o site <https://autdigital.azevedobastos.not.br> e informe o *Código de Consulta desta Declaração*.

A consulta desta Declaração estará disponível em nosso site.

¹**Código de Autenticação Digital:** 77662605200220325514-1 77662605200220325514-3

²**Legislações Vigentes:** Lei Federal nº 8.935/94, Lei Federal nº 10.406/2002, Medida Provisória nº 2200/2001, Lei Federal nº 13.105/2015, Lei Estadual nº 8.721/2008, Lei Estadual nº 10.132/2013 e Provimento CGJ Nº 003/2014.

O referido é verdade, dou fé.

CHAVE DIGITAL

00005b1d734fd94f057f2d69fe6bc05b6b033d9d91c3b2284de4aee41e45562051524c394c05ea2875f0a2f14e3725e5570c53e832445377d11b3a4cff
be4cd14b7f871c66be5ac7630c27bb5e21fe7f



Presidência da República
Casa Civil
Medida Provisória Nº 2.200-2,
de 24 de agosto de 2001.





00.226.324/0001-42
 ELETRICALUZ COMERCIAL DE MATERIAIS ELÉTRICOS EIRELI
 RUA: R-5 Nº 140 QD. R-9 LT. 19
 SETOR OESTE
 CEP: 74.125.070
 GOIÂNIA-GO

À
PREFEITURA MUNICIPAL DE JUÍNA – MT
 TRAVESSA EMMANUEL Nº 33N – CENTRO
 FONE: (66) 3566-8302 – CEP: 78.320-000
 CNPJ Nº 15.359.201/0001-57
 MODALIDADE: PREGÃO PRESENCIAL Nº 023/2021
 SISTEMA DE REGISTRO DE PREÇOS
 TIPO: MENOR PREÇO POR ITEM
 DATA DA ABERTURA: 25 DE MARÇO DE 2021 – HORÁRIO: 08H00MIN

OBJETO: PREGÃO PRESENCIAL PARA FUTURA E EVENTUAL AQUISIÇÃO DE MATERIAIS ELETRICOS PARA MANUTENÇÃO PREVENTIVA E CORRETIVA DA ILUMINAÇÃO PUBLICA MUNICIPAL EM DIVERSOS LOGRADOUROS DO MUNICIPIO, ATENDENDO AS NECESSIDADES DA SECRETARIA MUNICIPAL DE INFRAESTRUTURA, MUNICIPIO DE JUINA, ESTADO DE MATO GROSSO.

Goiânia – Goiás, 17 de Março de 2021.

TERMO DE CREDENCIAMENTO

A empresa, *Elétrica Luz Comercial de Materiais Elétricos Eireli-EPP, CNPJ. Nº 00.226.324/0001-42, Inscrição Estadual Nº 10.136.759-7 Inscrição Municipal N. 037.348-6, estabelecida na RUA R-5 Nº 140 QD. R-9 LT. 19 SETOR OESTE – CEP: 74.125-070 – GOIÂNIA – GOIÁS Fone Fax (62) 3924-7226, e-mail eletricaluzz@hotmail.com e/ou eletricaluzz02@gmail.com neste ato representado pelo Sr. **Marajá Serafim de Sousa, brasileiro, solteiro, empresário, portador do documento de identidade nº.2.952.119-SSP/GO, inscrito no CPF/MF sob o nº 591.077.151-53, residente e domiciliado na Rua Joana Ferreira Alves Duarte s/nº, quadra 10, lote 11, Bairro Bandeirantes no Município de Anápolis, em atendimento ao exigido no processo de licitação supra citado, credenciamos:***

- O Srº **José Ivone de Melo, Brasileiro, Casado, representante comercial, portador do Documento de Identidade nº 1868449-1 SSP/MT inscrito no CPF sob o nº. 238.657.179-34, ou;**
- O Sr. **Max Weizer Lima Rocha, Brasileiro, solteiro, representante comercial, Portador do Documento de Identidade nº 2434.8775 SEPJUS/M.T inscrito no CPF sob o nº 023.339.731-02 ou;**
- O Srº **Edivaldo Gomes da Silva, Brasileiro, Casado, representante comercial, portador do Documento de Identidade nº 707613 SSP/MT inscrito no CPF sob o nº. S32.108.401-72 ou;**
- O Srº **Antônio Rafael Andrade dos Santos, Brasileiro, Casado, representante comercial, portador do Documento de Identidade nº 23989491 SEJUSP/MT inscrito no CPF sob o nº. 045.454.341-77 ou;**
- O Srº **Diego Andrade dos Santos, Brasileiro, Casado, representante comercial, portador do Documento de Identidade nº 18504523 SSP/MT inscrito no CPF sob o nº. 024.109.671-59 ou;**
- O Srº **Marlon Lima Rocha, Brasileiro, Casado, representante comercial, portador do Documento de Identidade nº 17113989 SSP/MT inscrito no CPF sob o nº. 023.339.641-11 ou;**
- O Srº **Cleber Benedito Bazzano Moraes, Brasileiro, Casado, representante comercial, portador do Documento de Identidade nº 07039034 SSP/MT inscrito no CPF sob o nº. 631.021.021-15. Ambos Residentes e Domiciliados na Cidade de Cuiabá estado do Mato Grosso,**

a quem são conferidos poderes para representar a empresa outorgante em especial ao **Pregão Presencial Nº 023/2021, Junto Ao Município De Juína – MT, para concordar com todos os seus termos, assistir a abertura de propostas; fazer impugnações, reclamações, protestos; prestar cauções levantá-las, receber as importâncias caucionadas ou depositadas; transigir, desistir apresentar lances verbais, para recebimento de intimações e notificações, desistir de recursos, interpô-los, elaborar propostas, negociar preços e demais condições, confessar, transigir, desistir, firmar compromissos ou acordos, assinar propostas, declarações, atas e contratos, distratos, inclusive declaração de que nossa empresa cumpre os requisitos de habilitação, apresentar os envelopes proposta e habilitação, enfim, participar em nome da outorgante de todos os atos pertinentes a que se fizerem necessários, ao cumprimento do presente mandato; constituir SÓCIO PROPRIETÁRIO "ad judicium" podendo ainda, substabelecer e dando tudo por firme e valioso.**

C.V.R.

Elétrica Luz Comercial de Materiais Elétricos Eireli-EPP
 CNPJ: 00.226.324/0001-42
Marajá Serafim de Sousa
 RG nº. 2.952.119/SSP-GO / CPF nº. 591.077.151-53
 Sócio Proprietário

ELETRICALUZ COMERCIAL DE MATERIAIS ELETRICOS EIRELI - EPP, RUA R-5 Nº 140 QD. R-9 LT. 19 SETOR OESTE - GOIÂNIA - GOIÁS E-MAIL: ELETRICALUZ77@HOTMAIL.COM

CARTÓRIO DE REGISTRO CIVIL E TABELIONATO DE NOTAS DE VILA RICA
 Rua Manoel Quirino, s/n, Qd.01, CEP 74697-001, Vila Rica - Goiânia/GO
 Fone 62. 3214.8087 - email: cartoriodevilavilavila@gmail.com
 Mara Rocha da Costa Rassi - Oficiala e Tabeliã

02502103175228209460013 Consulte em: <http://extrajudicial.tjgo.jus.br/selo>
 Reconheço por Verdadeira a assinatura de ELETRICALUZ COMERCIAL DE MATERIAIS ELÉTRICOS EIRELI representada por MARAJÁ SERAFIM DE SOUSA "0089" 120489". Dou fé.
 Goiânia-Goiás, 17 de março de 2021 - 16:28:55h
 Em Teste da Verdade
 Irmair Vieira Da Silva-Escrevente

Confira os dados do ato em: <https://selodigital.tjpb.jus.br> ou Consulte o Documento em: <https://azevedobastos.not.br/documento/77661803214773960973>



CARTÓRIO
 Autenticação Digital Código: 77661803214773960973-1
 Data: 18/03/2021 11:41:02
 Valor Total do Ato: R\$ 4,66
 Selo Digital Tipo Normal C: ALG71057-TX0G;



Cartório Azevedo Bastos
 Av. Presidente Epitácio Pessoa - 1145
 Bairro dos Estados, João Pessoa - PB
 (83) 3244-5404 - cartorio@azevedobastos.not.br
<https://azevedobastos.not.br>

Válber Azevedo de M. Cavalcanti
 Titular



O presente documento digital foi conferido com o original e assinado digitalmente por MARCELO TIMOTEU DE OLIVEIRA, em quinta-feira, 18 de março de 2021 11:42:50 GMT-03:00, CNS: 06.870-0 - 1º OFÍCIO DE REGISTRO CIVIL DAS PESSOAS NATURAIS E TABELIONATO DE NOTAS/PB, nos termos da medida provisória N. 2.200-2 de 24 de agosto de 2001. Sua autenticidade deverá ser confirmada no endereço eletrônico <https://selodigital.tjpb.jus.br> ou consulte o Documento em: <https://azevedobastos.not.br/documento/77661803214773960973>

296
10

Av. Epitácio Pessoa, 1145 Bairro dos Estados 58030-00, João Pessoa PB
Tel.: (83) 3244-5404 / Fax: (83) 3244-5484
<http://www.azevedobastos.not.br>
E-mail: cartorio@azevedobastos.not.br



DECLARAÇÃO DE SERVIÇO DE AUTENTICAÇÃO DIGITAL

O Bel. Válber Azevêdo de Miranda Cavalcanti, Oficial do Primeiro Registro Civil de Nascimentos e Óbitos e Privativo de Casamentos, Interdições e Tutelas com atribuição de autenticar e reconhecer firmas da Comarca de João Pessoa Capital do Estado da Paraíba, em virtude de Lei, etc...

DECLARO ainda que, para garantir transparência e segurança jurídica de todos os atos oriundos da atividade Notarial e Registral no Estado da Paraíba, foi instituído pela Lei nº 10.132, de 06 de novembro de 2013, a aplicação obrigatória de um Selo Digital de Fiscalização Extrajudicial em todos os atos de notas e registro, composto de um código único (por exemplo: Selo Digital: ABC12345-X1X2) e dessa forma, cada autenticação processada pela nossa Serventia pode ser verificada e confirmada tantas vezes quanto for necessário através do site do Tribunal de Justiça do Estado da Paraíba, endereço <https://corregedoria.tjpb.jus.br/selo-digital/>.

A autenticação digital do documento faz prova de que, na data e hora em que ela foi realizada, a empresa ELETRICA LUZ COMERCIAL DE MATERIAIS ELETRICOS LTDA - ME tinha posse de um documento com as mesmas características que foram reproduzidas na cópia autenticada, sendo da empresa ELETRICA LUZ COMERCIAL DE MATERIAIS ELETRICOS LTDA - ME a responsabilidade, única e exclusiva, pela idoneidade do documento apresentado a este Cartório.

Nesse sentido, declaro que a ELETRICA LUZ COMERCIAL DE MATERIAIS ELETRICOS LTDA - ME assumiu, nos termos do artigo 8º, §1º, do Decreto nº 10.278/2020, que regulamentou o artigo 3º, inciso X, da Lei Federal nº 13.874/2019 e o artigo 2º-A da Lei Federal 12.682/2012, a responsabilidade pelo processo de digitalização dos documentos físicos, garantindo perante este Cartório e terceiros, a sua autoria e integridade.

De acordo com o disposto no artigo 2º-A, §7º, da Lei Federal nº 12.682/2012, o documento em anexo, identificado individualmente em cada Código de Autenticação Digital¹ ou na referida sequência, poderá ser reproduzido em papel ou em qualquer outro meio físico.

Esta DECLARAÇÃO foi emitida em **18/03/2021 13:10:35 (hora local)** através do sistema de autenticação digital do Cartório Azevedo Bastos, de acordo com o Art. 1º, 10º e seus §§ 1º e 2º da MP 2200/2001, como também, o documento eletrônico autenticado contendo o Certificado Digital do titular do Cartório Azevedo Bastos, poderá ser solicitado diretamente a empresa ELETRICA LUZ COMERCIAL DE MATERIAIS ELETRICOS LTDA - ME ou ao Cartório pelo endereço de e-mail autentica@azevedobastos.not.br Para informações mais detalhadas deste ato, acesse o site <https://autdigital.azevedobastos.not.br> e informe o Código de Autenticação Digital

Esta Declaração é válida por **tempo indeterminado** e está disponível para consulta em nosso site.

¹Código de Autenticação Digital: 77661803214773960973-1

²Legislações Vigentes: Lei Federal nº 8.935/94, Lei Federal nº 10.406/2002, Medida Provisória nº 2200/2001, Lei Federal nº 13.105/2015, Lei Estadual nº 8.721/2008, Lei Estadual nº 10.132/2013, Provimento CGJ Nº 003/2014 e Provimento CNJ Nº 100/2020.

O referido é verdade, dou fé.

CHAVE DIGITAL

00005b1d734fd94f057f2d69fe6bc05b164ad87a9e2e5dfc0c4e7aee8215a5e7d65e73140539c9bfc9e60cd522add758289c115e90c0dad1af84520a9c3bc8d94b7f871c66be5ac7630c27bb5e21fe7f



Presidência da República
Casa Civil
Medida Provisória Nº 2.200-2,
de 24 de agosto de 2001.



Handwritten signatures and initials on the right side of the page.

PROCURAÇÃO

OUTORGANTE:

A empresa, **Elétrica Luz Comercial de Materiais Elétricos Eireli-EPP, CNPJ. Nº 00.226.324/0001-42, Inscrição Estadual Nº 10.136.759-7 Inscrição Municipal N. 037.348-6, estabelecida na RUA R-5 Nº 140 QD. R-9 LT. 19 SETOR OESTE – CEP: 74.125-070 – GOIÂNIA – GOIÁS** Fone Fax (62) 3924-7226, e-mail eletricaluzz@hotmail.com e/ou eletricaluzz02@gmail.com neste ato representado pelo **Sr. Marajá Serafim de Sousa**, brasileiro, solteiro, empresário, portador do documento de identidade nº. 2.952.119-SSP/GO, inscrito no CPF/MF sob o nº 591.077.151-53, residente e domiciliado na Rua Joana Ferreira Alves Duarte s/nº, quadra 10, lote 11, Bairro Bandeirantes no Município de Anápolis, no Estado de Goiás usando dos recursos legais vem nomear e constituir Seu Bastante Procurador.

OUTORGADO:

O Srº José Ivone de Melo, Brasileiro, Casado, representante comercial, portador do Documento de Identidade nº 1868449-1 SSP/MT inscrito no CPF sob o nº. 238.657.179-34, ou;
O Sr. Max Weizer Lima Rocha, Brasileiro, solteiro, representante comercial, Portador do Documento de Identidade nº 2434.8775 SEPJUS/MT inscrito no CPF sob o nº 023.339.731-02 ou;
O Srº Edivaldo Gomes da Silva, Brasileiro, Casado, representante comercial, portador do Documento de Identidade nº 707613 SSP/MT inscrito no CPF sob o nº. 532.108.401-72 ou;
O Srº Antônio Rafael Andrade dos Santos, Brasileiro, Casado, representante comercial, portador do Documento de Identidade nº 23989491 SEJUSP/MT inscrito no CPF sob o nº. 045.454.341-77 ou;
O Srº Diego Andrade dos Santos, Brasileiro, Casado, representante comercial, portador do Documento de Identidade nº 18504523 SSP/MT inscrito no CPF sob o nº. 024.109.671-59 ou;
O Srº Marlon Lima Rocha, Brasileiro, Casado, representante comercial, portador do Documento de Identidade nº 17113989 SSP/MT inscrito no CPF sob o nº. 023.339.641-11 ou;
O Srº Cleber Benedito Bazzano Moraes, Brasileiro, Casado, representante comercial, portador do Documento de Identidade nº 07039034 SSP/MT inscrito no CPF sob o nº. 631.021.021-15 Ambos Residentes e Domiciliados na Cidade de Cuiabá estado do Mato Grosso

PODERES:

Para o fim especial, de promover a participação do outorgante em licitações públicas, nas modalidades de **Carta Convite, Tomada de Preços, Concorrência, Pregão Presencial e Eletrônico** para concordar com todos os seus termos, assistir a abertura de propostas; fazer impugnações, reclamações, protestos; prestar cauções levantá-las, receber as importâncias caucionadas ou depositadas; transigir, desistir apresentar lances verbais, para recebimento de intimações e notificações, desistir de recursos, interpô-los, elaborar propostas, negociar preços e demais condições, confessar, transigir, desistir, firmar compromissos ou acordos, assinar propostas, declarações, atas e contratos, distratos, inclusive declaração de que nossa empresa cumpre os requisitos de habilitação, apresentar os envelopes proposta e habilitação, enfim, participar em nome da outorgante de todos os atos pertinentes a que se fizerem necessários, ao cumprimento do presente mandato; constituir procurador "ad litem" podendo ainda, substabelecer e dando tudo por firme e valioso.

Validade: 01 (um) ano.

Goiânia – Goiás, 09 de Setembro de 2020.

Elétrica Luz Comercial de Materiais Elétricos Eireli-EPP
CNPJ; 00.226.324/0001-42
Marajá Serafim de Sousa
RG nº. 2.952.119/SSP-GO
CPF nº. 591.077.151-53
Sócio Proprietário



CARTÓRIO
Autenticação Digital Código: 77661009209832476288-1
Data: 10/09/2020 16:45:40
Valor Total do Ato: R\$ 4,56
Selo Digital Tipo Normal C: AKL65345-WY5W;



Cartório Azevedo Bastos
Av. Presidente Epitácio Pessoa - 1145
Bairro dos Estados, João Pessoa - PB
(83) 3244-5404 - cartorio@azevedobastos.not.br
<https://azevedobastos.not.br>

Bel. Válber Azevedo de Miranda Cavalcanti Titular

TJ/PB



Documento Autenticado Digitalmente de acordo com os artigos 1º, 3º e 7º inc. V 8º, 41 e 52 da Lei Federal 8.935/1994 e Art. 6º inc. XII da Lei Estadual 8.721/2008 autenticado a presente imagem digitalizada, reprodução fiel do documento apresentado e conferido neste ato. O referido é verdade. Dou fé.

276

REPÚBLICA FEDERATIVA DO BRASIL
 ESTADO DA PARAÍBA
 CARTÓRIO AZEVEDO BASTOS
 FUNDADO EM 1888
 PRIMEIRO REGISTRO CIVIL DE NASCIMENTO E ÓBITOS E PRIVATIVO DE CASAMENTOS, INTERDIÇÕES E TUTELAS DA COMARCA DE
 JOÃO PESSOA

Av. Epitácio Pessoa, 1145 Bairro dos Estados 58030-00, João Pessoa PB
 Tel.: (83) 3244-5404 / Fax: (83) 3244-5484
 http://www.azevedobastos.not.br
 E-mail: cartorio@azevedobastos.not.br



DECLARAÇÃO DE SERVIÇO DE AUTENTICAÇÃO DIGITAL

O Bel. Válber Azevêdo de Miranda Cavalcanti, Oficial do Primeiro Registro Civil de Nascimentos e Óbitos e Privativo de Casamentos, Interdições e Tutelas com atribuição de autenticar e reconhecer firmas da Comarca de João Pessoa Capital do Estado da Paraíba, em virtude de Lei, etc...

DECLARA para os devidos fins de direito que, o documento em anexo identificado individualmente em cada Código de Autenticação Digital¹ ou na referida sequência, foi autenticado de acordo com as Legislações e normas vigentes².

DECLARO ainda que, para garantir transparência e segurança jurídica de todos os atos oriundos da atividade Notarial e Registral no Estado da Paraíba, foi instituído pela Lei Nº 10.132, de 06 de novembro de 2013, a aplicação obrigatória de um Selo Digital de Fiscalização Extrajudicial em todos os atos de notas e registro, composto de um código único (por exemplo: Selo Digital: ABC12345-X1X2) e dessa forma, cada autenticação processada pela nossa Serventia pode ser verificada e confirmada tantas vezes quanto for necessário através do site do Tribunal de Justiça do Estado da Paraíba, endereço <https://corregedoria.tjpb.jus.br/selo-digital/>

A autenticação digital do documento faz prova de que, na data e hora em que ela foi realizada, a empresa ELETRICA LUZ COMERCIAL DE MATERIAIS ELETRICOS LTDA - ME tinha posse de um documento com as mesmas características que foram reproduzidas na cópia autenticada, sendo da empresa ELETRICA LUZ COMERCIAL DE MATERIAIS ELETRICOS LTDA - ME a responsabilidade, única e exclusiva, pela idoneidade do documento apresentado a este Cartório.

Esta DECLARAÇÃO foi emitida em **11/09/2020 15:59:11 (hora local)** através do sistema de autenticação digital do Cartório Azevêdo Bastos, de acordo com o Art. 1º, 10º e seus §§ 1º e 2º da MP 2200/2001, como também, o documento eletrônico autenticado contendo o Certificado Digital do titular do Cartório Azevêdo Bastos, poderá ser solicitado diretamente a empresa **ELETRICA LUZ COMERCIAL DE MATERIAIS ELETRICOS LTDA - ME** ou ao Cartório pelo endereço de e-mail autentica@azevedobastos.not.br

Para informações mais detalhadas deste ato, acesse o site <https://autdigital.azevedobastos.not.br> e informe o *Código de Autenticação Digital*.

Esta Declaração é válida por **tempo indeterminado** e está disponível para consulta em nosso site.

¹**Código de Autenticação Digital:** 77661009209832476288-1

²**Legislações Vigentes:** Lei Federal nº 8.935/94, Lei Federal nº 10.406/2002, Medida Provisória nº 2200/2001, Lei Federal nº 13.105/2015, Lei Estadual nº 8.721/2008, Lei Estadual nº 10.132/2013 e Provimento CGJ N° 003/2014.

O referido é verdade, dou fé.

CHAVE DIGITAL

00005b1d734fd94f057f2d69fe6bc05b1ef189e0695dc3986489d15008716f97fefb333520b4376ed27922fea9846cd71ecd52fb5fd526a97079e3acf35b122f4b7f871c66be5ac7630c27bb5e21fe7f



Presidência da República
 Casa Civil
 Medida Provisória Nº 2.200-2,
 de 24 de agosto de 2001.



Handwritten signature and initials

300
Ⓚ

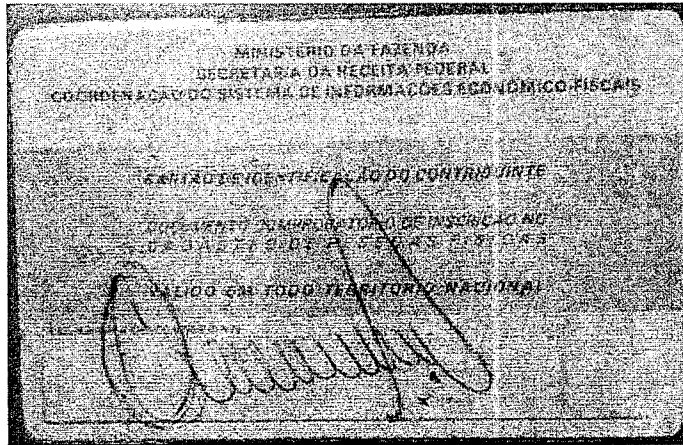
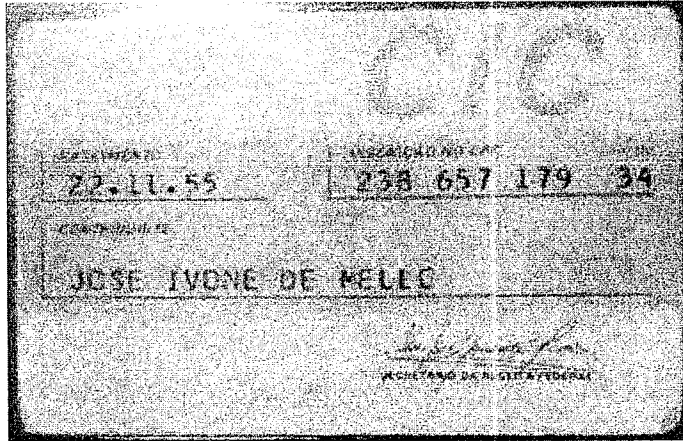

Handwritten signatures and initials.



CARTÓRIO
Autenticação Digital Código: 77661910206902415866-2
Data: 19/10/2020 15:06:14
Valor Total do Ato: R\$ 4,56
Selo Digital Tipo Normal C: AKO33589-OFUZ;



CNPJ: 06.870-0

Cartório Azevêdo Bastos
Av. Presidente Epitácio Pessoa - 1145
Bairro dos Estado, João Pessoa - PB
(83) 3244-5404 - cartorio@azevedobastos.not.br
<https://azevedobastos.not.br>

Bel. Válber Azevêdo de Miranda Cavalcanti
Titular

TJPB



Documento Autenticado Digitalmente de acordo com os artigos 1º, 3º e 7º inc. V 8º, 41 e 52 da Lei Federal 8.935/1994 e Art. 6º Inc. XII da Lei Estadual 8.721/2008 autenticado a presente imagem digitalizada, reprodução fiel do documento apresentado e conferido neste ato. O referido é verdade. Dou fé. ***** Confira os dados do ato em: <https://secdigital.tjpb.jus.br> ou Consulte o Documento em: <https://azevedobastos.not.br/documento/77661910206902415866>

30

Av. Epitácio Pessoa, 1145 Bairro dos Estados 58030-00, João Pessoa PB
Tel.: (83) 3244-5404 / Fax: (83) 3244-5484
<http://www.azevedobastos.not.br>
E-mail: cartorio@azevedobastos.not.br



DECLARAÇÃO DE SERVIÇO DE AUTENTICAÇÃO DIGITAL

O Bel. Válber Azevêdo de Miranda Cavalcanti, Oficial do Primeiro Registro Civil de Nascimentos e Óbitos e Privativo de Casamentos, Interdições e Tutelas com atribuição de autenticar e reconhecer firmas da Comarca de João Pessoa Capital do Estado da Paraíba, em virtude de Lei, etc...

DECLARA para os devidos fins de direito que, o documento em anexo identificado individualmente em cada Código de Autenticação Digital¹ ou na referida sequência, foi autenticado de acordo com as Legislações e normas vigentes².

DECLARO ainda que, para garantir transparência e segurança jurídica de todos os atos oriundos da atividade Notarial e Registral no Estado da Paraíba, foi instituído pela Lei nº 10.132, de 06 de novembro de 2013, a aplicação obrigatória de um Selo Digital de Fiscalização Extrajudicial em todos os atos de atos e registro, composto de um código único (por exemplo: Selo Digital: ABC12345-X1X2) e dessa forma, cada autenticação processada pela nossa Serventia pode ser verificada e confirmada tantas vezes quanto for necessário através do site do Tribunal de Justiça do Estado da Paraíba, endereço <https://corregedoria.tjpb.jus.br/selo-digital/>

A autenticação digital do documento faz prova de que, na data e hora em que ela foi realizada, a empresa ELETRICA LUZ COMERCIAL DE MATERIAIS ELETRICOS LTDA - ME tinha posse de um documento com as mesmas características que foram reproduzidas na cópia autenticada, sendo da empresa ELETRICA LUZ COMERCIAL DE MATERIAIS ELETRICOS LTDA - ME a responsabilidade, única e exclusiva, pela idoneidade do documento apresentado a este Cartório.

Esta DECLARAÇÃO foi emitida em **04/12/2020 14:26:53 (hora local)** através do sistema de autenticação digital do Cartório Azevêdo Bastos, de acordo com o Art. 1º, 10º e seus §§ 1º e 2º da MP 2200/2001, como também, o documento eletrônico autenticado contendo o Certificado Digital do titular do Cartório Azevêdo Bastos, poderá ser solicitado diretamente a empresa ELETRICA LUZ COMERCIAL DE MATERIAIS ELETRICOS LTDA - ME ou ao Cartório pelo endereço de e-mail autentica@azevedobastos.not.br

Para informações mais detalhadas deste ato, acesse o site <https://autdigital.azevedobastos.not.br> e informe o *Código de Autenticação Digital*..

Esta Declaração é válida por **tempo indeterminado** e está disponível para consulta em nosso site.

¹**Código de Autenticação Digital:** 77661910206902415866-1 a 77661910206902415866-2

²**Legislações Vigentes:** Lei Federal nº 8.935/94, Lei Federal nº 10.406/2002, Medida Provisória nº 2200/2001, Lei Federal nº 13.105/2015, Lei Estadual nº 8.721/2008, Lei Estadual nº 10.132/2013 e Provimento CGJ N° 003/2014.

O referido é verdade, dou fé.

CHAVE DIGITAL

J005b1d734fd94f057f2d69fe6bc05ba796d330ef65b97911cab345023305b5be0703a9255ae33c56233b45b2abfc1acd9cd563386c882ef1346922f611ec1c4b7f871c66be5ac7630c27bb5e21fe7f



Presidência da República
Casa Civil
Medida Provisória Nº 2.200-2,
de 24 de agosto de 2001.

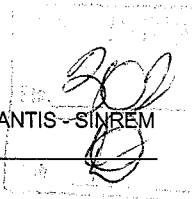

Handwritten signatures and initials.

CERTIDÃO SIMPLIFICADA

Certificamos que as informações abaixo constam dos documentos arquivados nesta Junta Comercial e são vigentes na data da sua expedição.

 NOME EMPRESARIAL ELÉTRICA LUZ COMERCIAL DE MATERIAIS ELÉTRICOS EIRELI

 NATUREZA JURÍDICA EMPRESA INDIVIDUAL DE RESPONSABILIDADE LTDA

NIRE (Sede)	CNPJ	DATA DE ARQUIVAMENTO DO ATO CONSTITUTIVO	DATA DE INÍCIO DE ATIVIDADE
52 60087986-3	00.226.324/0001-42	06/04/1983	15/03/1983

 ENDEREÇO RUA R5

 NÚMERO 140 COMPLEMENTO QUADRA R9;LOTE 19; BAIRRO SET OESTE

 MUNICÍPIO GOIÂNIA ESTADO GO

OBJETO SOCIAL / ATIVIDADE ECONÔMICA

COMERCIO VAREJISTA E ATACADISTA DE MATERIAIS ELÉTRICOS E ENFEITES NATALINOS, DISTRIBUIDORA DE MATERIAIS ELÉTRICOS, HIDRÁULICOS, TUBOS, CONEXÕES, FERRAGENS, FERRAMENTAS, MOTORES, BOMBAS, MAQUINAS, EQUIPAMENTOS, PEÇAS E CORRELATOS; EQUIPAMENTOS PARA IRRIGAÇÃO E ASPERSÃO, MATERIAIS DE CONSTRUÇÃO, FERRAMENTAS, ARAMES LISOS E FARPADOS, ARTIGOS DE PLÁSTICOS, LONAS, PNEUS, CÂMERAS, PEÇAS DE REPOSIÇÃO E ACESSÓRIOS, ÓLEO, LUBRIFICANTES, MATERIAIS DE LIMPEZA, MATERIAIS ESCOLARES E ESCRITÓRIO, MATERIAIS ELÉTRICOS E HIDRÁULICOS, MOTORES, BOMBAS E SUAS PEÇAS, TUBOS E CONEXÕES; COMÉRCIO VAREJISTA DE MAQUINAS E EQUIPAMENTOS INDUSTRIAIS, REFRIGERAÇÃO, BALANÇAS, FERRAMENTAS E ACESSÓRIOS, EQUIPAMENTOS DE RECICLAGEM DE LIXO, CONTAINERES E LIXEIRAS; COMERCIO VAREJISTA E ATACADISTA E INSTALAÇÃO DE PLACAS DE SINALIZAÇÃO, PAINÉIS FAIXAS EM GERAL, COMERCIO ATACADISTA E VAREJISTA DE TINTAS RESIDENCIAIS, COMERCIAIS, DE SINALIZAÇÃO E VIÁRIA, COMÉRCIO VAREJISTA DE ELETRODOMÉSTICOS, APARELHOS DE AR CONDICIONADOS, FOGÕES E UTILIDADES; COMÉRCIO VAREJISTA DE MAQUINAS, COMERCIO VAREJISTA DE MAQUINAS, MOVEIS ESCOLARES E DE ESCRITÓRIO, MÓVEIS E EQUIPAMENTOS DE INFORMÁTICA, PARA USO COMERCIAL, INDUSTRIAL E TÉCNICO PROFISSIONAL; COMÉRCIO VAREJISTA DE APARELHOS, EQUIPAMENTOS E UTENSÍLIOS PARA COZINHA

 CAPITAL R\$ 500.000,00

(QUINHENTOS MIL REAIS)

MICROEMPRESA OU EMPRESA DE PEQUENO PORTE (Lei n 123/2006)

Empresa de pequeno porte

 CAPITAL INTEGRALIZADO R\$ 500.000,00

(QUINHENTOS MIL REAIS)

PRAZO DE DURAÇÃO

Indeterminado

TITULAR			
NOME / CPF / CNPJ	ADMINISTRADOR	INÍCIO DO MANDATO	TÉRMINO DO MANDATO
MARAJA SERAFIM DE SOUSA / 591.077.151-53	SIM	29/10/2013	XXXXXXXXXXXXXX

ADMINISTRADOR NOMEADO / INÍCIO DO MANDATO / TÉRMINO DO MANDATO			
NOME	CPF	INÍCIO DO MANDATO	TÉRMINO DO MANDATO
MARAJA SERAFIM DE SOUSA	591.077.151-53	29/10/2013	XXXXXXXXXXXXXX

ÚLTIMO ARQUIVAMENTO

DATA <u>25/03/2020</u>	NÚMERO <u>52901026738</u>
ATO <u>ALTERAÇÃO</u>	SITUAÇÃO DAS FILIAIS REGISTRO ATIVO
EVENTO(S) <u>ALTERAÇÃO DE DADOS (EXCETO NOME EMPRESARIAL)</u>	STATUS <u>XXXXXXXXXXXXXX</u>

FILIAL(AIS) NESTA UNIDADE DA FEDERAÇÃO OU FORA DELA	
- NIRE: <u>52 90102673-8</u>	CNPJ: <u>00.226.324/0003-04</u>
Endereço Completo (Logradouro, Nº e Complemento, Bairro, Cidade, UF, CEP) <u>AVENIDA INDEPENDENCIA, 6060 e QUADRA 70C;LOTE 02;, SET AEROPORTO, GOIÂNIA, GO, 74070-010, Brasil</u>	

CERTIDÃO SIMPLIFICADA

continuação

Certificamos que as informações abaixo constam dos documentos arquivados nesta Junta Comercial e são vigentes na data da sua expedição.

303
①

NOME EMPRESARIAL ELÉTRICA LUZ COMERCIAL DE MATERIAIS ELÉTRICOS EIRELI

NATUREZA JURÍDICA EMPRESA INDIVIDUAL DE RESPONSABILIDADE LTDA

NIRE (Sede)	CNPJ
52 60087986-3	00.226.324/0001-42

[Handwritten signatures and marks]

Validade desconhecida

Digitally signed by PAULA NUNES LOBO VELOSO Rossi: 30076664104
Date: 2021.02.19 10:41:09 BRT
Reason: Autenticação de Certidão Simplificada
Location: Goiânia - GO
CÓDIGO DE AUTENTICIDADE : pOLr5
A autenticidade deste documento pode ser verificadas através do endereço:



<http://servicos.juceg.go.gov.br/>

Paula Nunes Lobo Rossi
Paula Nunes Lobo Veloso Rossi
SECRETÁRIA-GERAL

Certidão Simplificada emitida
marcelo ferreira martins , 98451308104
Goiânia, 19 de Fevereiro de 2021

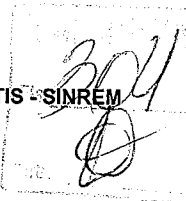
**CERTIDÃO ESPECÍFICA**

Certificamos que o ato constitutivo da empresa indicada a seguir encontra-se arquivado nesta Junta Comercial:

Nome empresarial: ELÉTRICA LUZ COMERCIAL DE MATERIAIS ELÉTRICOS EIRELI

NIRE: 52 60087986-3

CNPJ: 00.226.324/0001-42

Endereço: RUA R5

Complemento: QUADRA R9;LOTE 19;

Número: 140

Bairro: SET OESTE

CEP: 74125070

Município: GOIÂNIA

UF: GO

Situação: REGISTRO ATIVO

Arquivamentos posteriores:

evento	número	data	descrição
B02	52200363428	06/04/1983	REGISTRO/CONSTITUIÇÃO
B05	5271244	15/05/1985	ALTERAÇÃO DE DADOS DA SEDE (EXCETO NOME)
B12	52900172854	24/07/1985	ABERTURA DE FILIAL MESMA UF DA SEDE
B05	5275609	24/07/1985	ALTERAÇÃO DE DADOS DA SEDE (EXCETO NOME)
B05	52115706	14/12/1987	ALTERAÇÃO DE DADOS DA SEDE (EXCETO NOME)
B16	52115707	14/12/1987	CANCELAMENTO DE FILIAL (MESMA UF DA SEDE)
954	013/2011	22/12/2011	CANCELAMENTO - ART. 60, LEI 8.934/94
021	52131353179	31/07/2013	ALTERAÇÃO DE DADOS (EXCETO NOME EMPRESARIAL)
025	52131353179	31/07/2013	EXTINÇÃO DE FILIAL NA UF DA SEDE
052	52131353179	31/07/2013	REATIVAÇÃO - ART.60 LEI 8.934/94
315	52131400134	05/08/2013	ENQUADRAMENTO DE MICROEMPRESA
021	52131984438	29/10/2013	ALTERAÇÃO DE DADOS (EXCETO NOME EMPRESARIAL)
021	52140409610	28/03/2014	ALTERAÇÃO DE DADOS (EXCETO NOME EMPRESARIAL)
021	52141010754	05/06/2014	ALTERAÇÃO DE DADOS (EXCETO NOME EMPRESARIAL)
021	52142026050	24/11/2014	ALTERAÇÃO DE DADOS (EXCETO NOME EMPRESARIAL)
307	20180463772	17/05/2018	REENQUADRAMENTO DE MICROEMPRESA COMO EMPRESA DE PEQUENO PORTE
021	20180645463	24/08/2018	ALTERAÇÃO DE DADOS (EXCETO NOME EMPRESARIAL)

305
[Handwritten signature]

CERTIDÃO ESPECÍFICA

evento	número	data	descrição
021	20190355581	29/03/2019	ALTERAÇÃO DE DADOS (EXCETO NOME EMPRESARIAL)
022	52600879863	10/10/2019	ALTERAÇÃO DE DADOS E DE NOME EMPRESARIAL
046	52600879863	10/10/2019	TRANSFORMAÇÃO
021	20200164384	02/03/2020	ALTERAÇÃO DE DADOS (EXCETO NOME EMPRESARIAL)

[Handwritten signature]

Validade desconhecida

Digitally signed by PAULA NUNES LOBO VELOSO ROSSI, 98451308104
Date: 2021.03.16 12:20:35 BRT
Reason: Autenticação de Certidão Especifica
Location: Goiânia - GO
Protocolo: 214980340



Chave de segurança: qvayF

Paula Nunes Lobo Rossi

Paula Nunes Lobo Veloso Rossi
SECRETÁRIA-GERAL

Certidão Especifica emitida para
marcelo ferreira martins , 98451308104
Goiânia, 15 de Março de 2021

DECLARAÇÃO DE EMPRESA DE PEQUENO PORTE

DECLARAÇÃO DE ENQUADRAMENTO COMO BENEFICIÁRIA DA LEI COMPLEMENTAR Nº 123/2006

A empresa, **ELÉTRICA LUZ COMERCIAL DE MATERIAIS ELÉTRICOS EIRELI-EPP**, com ato constitutivo registrado na Junta Comercial em 06/04/1983, NIRE: 52.2.0036342-8 CNPJ. Nº 00.226.324/0001-42, Inscrição Estadual Nº 10.136.759-7 Inscrição Municipal N. 037.348-6, estabelecida na Rua R-5, nº 140 Qd. R-9 Lt. 19 Setor Oeste – Goiânia-Goiás, CEP: 74.125-070, Fone/Fax 3924-7226, e-mail, eletricaluzz@hotmail.com e/ou eletricaluzz02@gmail.com neste ato por intermédio de **TEC. EM CONTABILIDADE, SR. LUCIANO DE MOURA**, registro no CRC/UF: **GO-013302/O**, portador do CPF Nº. **633.538.141-91** e por intermédio de seu Sócio Proprietário **SR. MARAJÁ SERAFIM DE SOUSA**, brasileiro, solteiro, empresário, portador do documento de identidade nº **2952.119 SSP/GO**, inscrito no CPF/MF sob o nº **591.077.151-53**, residente e domiciliado no Município de Anápolis no Estado de Goiás, na qualidade de Proponente em procedimentos Licitatórios, **DECLARAM** expressamente, sob as penalidades cabíveis da lei e **BALANÇO PATRIMONIAL ENCERRADO EM 31/05/2019**, que o valor da Receita Bruta anual da empresa não excedeu, no ano anterior, ao limite fixado no Inciso I do Art. 3º da Lei Complementar nº 123/2006, e que não se enquadra em qualquer das hipóteses de exclusão relacionadas no parágrafo 4º do Art. 3º da mencionada Lei que impeçam a participação em licitações públicas e que a empresa **ELETRICA LUZ COMERCIAL DE MATERIAIS ELETRICOS EIRELI-EPP**;

- A) Encontra-se enquadrada como **EPP – EMPRESA PEQUENO PORTE**, nos termos do art. 3º da Lei Complementar 123/2006, alterada pela Lei Complementar 147/2014, podendo, para tanto, usufruir o tratamento diferenciado e favorecido em licitações, na forma prevista no Edital.
- B) Tem conhecimento dos Artigos 42 a 45 da Lei Complementar 123/2006, estando ciente da obrigatoriedade de declarar ocorrências posteriores impeditivas de tal habilitação e que não incide nos impedimentos do § 4º do art. 3º da Lei Complementar 123/2006.

ESTA DECLARAÇÃO É VALIDA ATÉ A VIGÊNCIA DO BALANÇO (2019), OU SEJA, ATÉ 31/05/2021.

Por ser expressão da verdade, firmamos o presente,

Goiânia - GO, 20 de Maio de 2020.

ELETRICA LUZ COMERCIAL DE MATERIAIS ELETRICOS EIRELI - EPP
 CNPJ: 00.226.324/0001-42
MARAJÁ SERAFIM DE SOUSA
 RG Nº. 2952.119 SSP/GO / CPF-Nº. 591.077.151-53
SÓCIO PROPRIETÁRIO

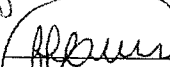
LUCIANO DE MOURA
 CRC/UF: GO-013302/O
 CPF Nº. 633.538.141-91
TEC. EM CONTABILIDADE

CARTÓRIO DE REGISTRO CIVIL E TABELIONATO DE NOTAS DE VILA RICA
 Rua Manoel Quirino, s/n, Qd.01, CEP 74697-001, Vila Rica - Goiânia/GO
 Fone 62. 3214.6087 - email: cartoriodevilarica@gmail.com
 Mara Rocha da Costa Rassi - Oficiala e Tabeliã

02502006023417509460047
 Reconheço por Verdadeira a assinatura de **ELETRICA LUZ COMERCIAL DE MATERIAIS ELETRICOS EIRELI**, representada por **MARAJÁ SERAFIM DE SOUSA** - 0009120486 - Dou fe. Goiânia-Goiás, 03 de Junho de 2020 - 10:28:00h
 Em Teste da Verdade
 Karline Maria Mendonça da Silva - Tabeliã Substituta

CARTÓRIO DE REGISTRO CIVIL E TABELIONATO DE NOTAS DE VILA RICA
 Rua Manoel Quirino, s/n, Qd.01, CEP 74697-001, Vila Rica - Goiânia/GO
 Fone 62. 3214.6087 - email: cartoriodevilarica@gmail.com
 Mara Rocha da Costa Rassi - Oficiala e Tabeliã

02502006023417509460055
 Reconheço por Verdadeira a assinatura de **LUCIANO DE MOURA** - 0009268380 - Dou fe. Goiânia-Goiás, 03 de Junho de 2020 - 10:29:28h
 Em Teste da Verdade
 Karline Maria Mendonça da Silva - Tabeliã Substituta



CARTÓRIO Autenticação Digital Código: 77661006209731968726-1
 Data: 10/06/2020 09:30:25
 Valor Total do Ato: R\$ 4,56
 Selo Digital Tipo Normal C: AKC26987-S24M;



Cartório Azevêdo Bastos
 Av. Presidente Epitácio Pessoa - 1145
 Bairro dos Estados, João Pessoa - PB
 (83) 3244-5404 - cartorio@azevedobastos.net.br
<https://azevedobastos.net.br>

Bel. Válber Azevêdo de Miranda Cavalcanti
 Titular



Documento Autenticado Digitalmente de acordo com os artigos 1º, 3º e 7º inc. V 8º, 41 e 52 da Lei Federal 8.935/1994 e Art. 6º Inc. XII da Lei Estadual 8.721/2008 autenticado a presente imagem digitalizada, reprodução fiel do documento apresentado e conferido neste ato. O referido é verdade. Dou fé. <https://selodigital.tjpb.jus.br> ou Consulte o Documento em: <https://azevedobastos.net.br/documento/77661006209731968726>

307
D

REPÚBLICA FEDERATIVA DO BRASIL
ESTADO DA PARAÍBA
CARTÓRIO AZEVEDO BASTOS
FUNDADO EM 1888
PRIMEIRO REGISTRO CIVIL DE NASCIMENTO E ÓBITOS E PRIVATIVO DE CASAMENTOS, INTERDIÇÕES E TUTELAS DA COMARCA DE
JOÃO PESSOA

Av. Epitácio Pessoa, 1145 Bairro dos Estados 58030-00, João Pessoa PB
Tel.: (83) 3244-5404 / Fax: (83) 3244-5484
http://www.azevedobastos.not.br
E-mail: cartorio@azevedobastos.not.br



DECLARAÇÃO DE SERVIÇO DE AUTENTICAÇÃO DIGITAL

O Bel. Válber Azevêdo de Miranda Cavalcanti, Oficial do Primeiro Registro Civil de Nascimentos e Óbitos e Privativo de Casamentos, Interdições e Tutelas com atribuição de autenticar e reconhecer firmas da Comarca de João Pessoa Capital do Estado da Paraíba, em virtude de Lei, etc...

DECLARA para os devidos fins de direito que, o documento em anexo identificado individualmente em cada Código de Autenticação Digital¹ ou na referida sequência, foi autenticado de acordo com as Legislações e normas vigentes².

DECLARO ainda que, para garantir transparência e segurança jurídica de todos os atos oriundos da atividade Notarial e Registral no Estado da Paraíba, foi instituído pela Lei Nº 10.132, de 06 de novembro de 2013, a aplicação obrigatória de um Selo Digital de Fiscalização Extrajudicial em todos os atos de notas e registro, composto de um código único (por exemplo: Selo Digital: ABC12345-X1X2) e dessa forma, cada autenticação processada pela nossa Serventia pode ser verificada e confirmada tantas vezes quanto for necessário através do site do Tribunal de Justiça do Estado da Paraíba, endereço <https://corregedoria.tjpb.jus.br/selo-digital/>

A autenticação digital do documento faz prova de que, na data e hora em que ela foi realizada, a empresa ELETRICA LUZ COMERCIAL DE MATERIAIS ELETRICOS LTDA - ME tinha posse de um documento com as mesmas características que foram reproduzidas na cópia autenticada, sendo da empresa ELETRICA LUZ COMERCIAL DE MATERIAIS ELETRICOS LTDA - ME a responsabilidade, única e exclusiva, pela idoneidade do documento apresentado a este Cartório.

Esta DECLARAÇÃO foi emitida em **10/06/2020 09:42:11 (hora local)** através do sistema de autenticação digital do Cartório Azevêdo Bastos, de acordo com o Art. 1º, 10º e seus §§ 1º e 2º da MP 2200/2001, como também, o documento eletrônico autenticado contendo o Certificado Digital do titular do Cartório Azevêdo Bastos, poderá ser solicitado diretamente a empresa ELETRICA LUZ COMERCIAL DE MATERIAIS ELETRICOS LTDA - ME ou ao Cartório pelo endereço de e-mail autentica@azevedobastos.not.br

Para informações mais detalhadas deste ato, acesse o site <https://autdigital.azevedobastos.not.br> e informe o *Código de Consulta desta Declaração*.

A consulta desta Declaração estará disponível em nosso site.

¹**Código de Autenticação Digital:** 77661006209731968726-1

²**Legislações Vigentes:** Lei Federal nº 8.935/94, Lei Federal nº 10.406/2002, Medida Provisória nº 2200/2001, Lei Federal nº 13.105/2015, Lei Estadual nº 8.721/2008, Lei Estadual nº 10.132/2013 e Provimento CGJ N° 003/2014.

O referido é verdade, dou fé.

CHAVE DIGITAL

00005b1d734fd94f057f2d69fe6bc05b2789adc6575205e27747e65dec1f5b87291bd87b2bafbbe640d9a99b142b8ec5b6a33ab99bfcd78eb7794d07d5e74df74b7f871c66be5ac7630c27bb5e21fe7f



Presidência da República
Casa Civil
Medida Provisória Nº 2.200-2,
de 24 de agosto de 2001.

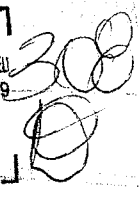

Handwritten signatures and initials, including a large signature that appears to be 'Válber'.

308

À
PREFEITURA MUNICIPAL DE JUÍNA – MT
TRAVESSA EMMANUEL Nº 33N – CENTRO
FONE: (66) 3566-8302 – CEP: 78.320-000
CNPJ Nº 15.359.201/0001-57
MODALIDADE: PREGÃO PRESENCIAL Nº 023/2021
SISTEMA DE REGISTRO DE PREÇOS
TIPO: MENOR PREÇO POR ITEM
DATA DA ABERTURA: 25 DE MARÇO DE 2021 – HORÁRIO: 08H00MIN

OBJETO: PREGÃO PRESENCIAL PARA FUTURA E EVENTUAL AQUISIÇÃO DE MATERIAIS ELÉTRICOS PARA MANUTENÇÃO PREVENTIVA E CORRETIVA DA ILUMINAÇÃO PÚBLICA MUNICIPAL EM DIVERSOS LOGRADOUROS DO MUNICÍPIO, ATENDENDO AS NECESSIDADES DA SECRETARIA MUNICIPAL DE INFRAESTRUTURA, MUNICÍPIO DE JUÍNA, ESTADO DE MATO GROSSO.

Goiânia – Goiás, 25 de Março de 2021.

DECLARAÇÃO DE ENQUADRAMENTO COMO ME E EPP

A empresa, **Elétrica Luz Comercial de Materiais Elétricos Eireli-EPP, CNPJ. Nº 00.226.324/0001-42**, Inscrição Estadual Nº 10.136.759-7 Inscrição Municipal N. 037.348-6, estabelecida na **RUA R-5 Nº 140 QD. R-9 LT. 19 SETOR OESTE – CEP: 74.125-070 – GOIÂNIA – GOIÁS**, Fone Fax (62) 3924-7226, e-mail letricaluzz@hotmail.com e/ou letricaluzz02@gmail.com neste ato representado pelo **Sr. Marajá Serafim de Sousa**, brasileiro, solteiro, empresário, portador do documento de identidade nº.2.952.119-SSP/GO, inscrito no CPF/MF sob o nº 591.077.151-53, residente e domiciliado na Rua Joana Ferreira Alves Duarte s/nº, quadra 10, lote 11, Bairro Bandeirantes no Município de Anápolis, no Estado de Goiás, **DECLARA** por seu representante legal infra-assinado, para os devidos fins e sob as penalidades da Lei, que a empresa mencionada acima está enquadrada como **EMPRESA DE PEQUENO PORTE-EPP**, e cumpre os requisitos estabelecidos no art. 3.º, da Lei Complementar Federal n.º 123/2006, e suas alterações posteriores, estando apta a usufruir do tratamento favorecido estabelecido nos art. 42 ao 49, da referida Lei Complementar Federal.

Outrossim, **DECLARO**, que não existe qualquer impedimento entre os previstos nos incisos do § 4.º, do art. 3.º, da Lei Complementar Federal n.º 123/2006.

Por ser expressão da verdade, firmamos o presente,

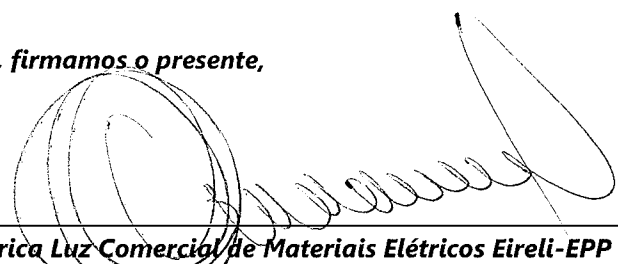

Elétrica Luz Comercial de Materiais Elétricos Eireli-EPP
CNPJ: 00.226.324/0001-42
Marajá Serafim de Sousa
RG nº. 2.952.119/SSP-GO / CPF nº. 591.077.151-53
Sócio Proprietário

À
PREFEITURA MUNICIPAL DE JUÍNA – MT
TRAVESSA EMMANUEL Nº 33N – CENTRO
FONE: (66) 3566-8302 – CEP: 78.320-000
CNPJ Nº 15.359.201/0001-57
MODALIDADE: PREGÃO PRESENCIAL Nº 023/2021
SISTEMA DE REGISTRO DE PREÇOS
TIPO: MENOR PREÇO POR ITEM
DATA DA ABERTURA: 25 DE MARÇO DE 2021 – HORÁRIO: 08H00MIN

OBJETO: PREGÃO PRESENCIAL PARA FUTURA E EVENTUAL AQUISIÇÃO DE MATERIAIS ELÉTRICOS PARA MANUTENÇÃO PREVENTIVA E CORRETIVA DA ILUMINAÇÃO PÚBLICA MUNICIPAL EM DIVERSOS LOGRADOUROS DO MUNICÍPIO, ATENDENDO AS NECESSIDADES DA SECRETARIA MUNICIPAL DE INFRAESTRUTURA, MUNICÍPIO DE JUÍNA, ESTADO DE MATO GROSSO.

Goiânia – Goiás, 25 de Março de 2021.

DECLARAÇÃO QUE CUMPRE PLENAMENTE OS REQUISITOS DE HABILITAÇÃO E ACEITAÇÃO DO TEOR DO EDITAL

A empresa, *Elétrica Luz Comercial de Materiais Elétricos Eireli-EPP*, CNPJ. Nº 00.226.324/0001-42, Inscrição Estadual Nº 10.136.759-7 Inscrição Municipal N. 037.348-6, estabelecida na RUA R-5 Nº 140 QD. R-9 LT. 19 SETOR OESTE – CEP: 74.125-070 – GOIÂNIA – GOIÁS, Fone Fax (62) 3924-7226, e-mail elétricaluzz@hotmail.com e/ou elétricaluzz02@gmail.com neste ato representado pelo Sr. **Marajá Serafim de Sousa**, brasileiro, solteiro, empresário, portador do documento de identidade nº.2.952.119-SSP/GO, inscrito no CPF/MF sob o nº 591.077.151-53, residente e domiciliado na Rua Joana Ferreira Alves Duarte s/nº, quadra 10, lote 11, Bairro Bandeirantes no Município de Anápolis, no Estado de Goiás, vem **DECLARAR**, sob as penas da Lei, para efeitos do **Pregão Presencial n.º 023/2021**, realizado pelo Poder Executivo do Município de Juína, Estado de Mato Grosso, que cumpre plenamente com os requisitos de habilitação, nos termos do art. 4.º, inciso VII, da Lei Federal n.º 10.520, de 17 de julho de 2002, estando ciente das penalidades cabíveis. **DECLARA** ainda que conhece e aceita o inteiro teor do edital mencionado acima, ressalvado o direito recursal, bem como de que recebeu todos os documentos e informações necessárias para o cumprimento integral das obrigações desta licitação.

Por ser expressão da verdade, firmamos o presente,

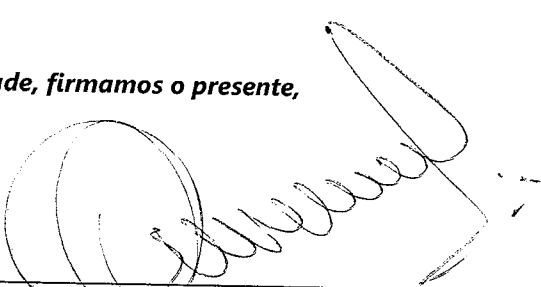

Elétrica Luz Comercial de Materiais Elétricos Eireli-EPP
CNPJ; 00.226.324/0001-42
Marajá Serafim de Sousa
RG nº. 2.952.119/SSP-GO / CPF nº. 591.077.151-53
Sócio Proprietário



3/10
6

REPÚBLICA FEDERATIVA DO BRASIL
CADASTRO NACIONAL DA PESSOA JURÍDICA

NÚMERO DE INSCRIÇÃO 00.226.324/0001-42 MATRIZ	COMPROVANTE DE INSCRIÇÃO E DE SITUAÇÃO CADASTRAL	DATA DE ABERTURA 11/04/1983
NOME EMPRESARIAL ELETRICA LUZ COMERCIAL DE MATERIAIS ELETRICOS EIRELI		
TÍTULO DO ESTABELECIMENTO (NOME DE FANTASIA) ELETRICA LUZ	PORTE EPP	
CÓDIGO E DESCRIÇÃO DA ATIVIDADE ECONÔMICA PRINCIPAL 46.73-7-00 - Comércio atacadista de material elétrico		
CÓDIGO E DESCRIÇÃO DAS ATIVIDADES ECONÔMICAS SECUNDÁRIAS 47.44-0-01 - Comércio varejista de ferragens e ferramentas 47.44-0-99 - Comércio varejista de materiais de construção em geral 47.32-6-00 - Comércio varejista de lubrificantes 47.61-0-03 - Comércio varejista de artigos de papelaria 47.44-0-05 - Comércio varejista de materiais de construção não especificados anteriormente 47.57-1-00 - Comércio varejista especializado de peças e acessórios para aparelhos eletroeletrônicos para uso doméstico, exceto informática e comunicação 47.53-9-00 - Comércio varejista especializado de eletrodomésticos e equipamentos de áudio e vídeo 47.89-0-99 - Comércio varejista de outros produtos não especificados anteriormente 43.99-1-99 - Serviços especializados para construção não especificados anteriormente 42.99-5-99 - Outras obras de engenharia civil não especificadas anteriormente 43.29-1-04 - Montagem e instalação de sistemas e equipamentos de iluminação e sinalização em vias públicas, portos e aeroportos 43.29-1-99 - Outras obras de instalações em construções não especificadas anteriormente 71.12-0-00 - Serviços de engenharia 93.13-1-00 - Atividades de condicionamento físico		
CÓDIGO E DESCRIÇÃO DA NATUREZA JURÍDICA 230-5 - Empresa Individual de Responsabilidade Limitada (de Natureza Empresári		
LOGRADOURO R R5	NÚMERO 140	COMPLEMENTO QUADRAR9 LOTE 19
CEP 74.125-070	BAIRRO/DISTRITO SET OESTE	MUNICÍPIO GOIANIA
UF GO		ENDEREÇO ELETRÔNICO ADM.ELETRICALUZCOMERCIAL@GMAIL.COM
TELEFONE (62) 3924-7226		ENTE FEDERATIVO RESPONSÁVEL (EFR) *****
SITUAÇÃO CADASTRAL ATIVA	DATA DA SITUAÇÃO CADASTRAL 01/12/2006	
MOTIVO DE SITUAÇÃO CADASTRAL		
SITUAÇÃO ESPECIAL *****	DATA DA SITUAÇÃO ESPECIAL *****	

Aprovado pela Instrução Normativa RFB nº 1.863, de 27 de dezembro de 2018.

Emitido no dia 17/03/2021 às 13:28:57 (data e hora de Brasília).

Página: 1/1

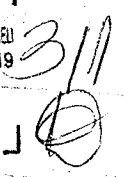
311

À
PREFEITURA MUNICIPAL DE JUÍNA – MT
TRAVESSA EMMANUEL Nº 33N – CENTRO
FONE: (66) 3566-8302 – CEP: 78.320-000
CNPJ Nº 15.359.201/0001-57
MODALIDADE: PREGÃO PRESENCIAL Nº 023/2021
SISTEMA DE REGISTRO DE PREÇOS
TIPO: MENOR PREÇO POR ITEM
DATA DA ABERTURA: 25 DE MARÇO DE 2021 – HORÁRIO: 08H00MIN

OBJETO: PREGÃO PRESENCIAL PARA FUTURA E EVENTUAL AQUISIÇÃO DE MATERIAIS ELÉTRICOS PARA MANUTENÇÃO PREVENTIVA E CORRETIVA DA ILUMINAÇÃO PÚBLICA MUNICIPAL EM DIVERSOS LOGRADOUROS DO MUNICÍPIO, ATENDENDO AS NECESSIDADES DA SECRETARIA MUNICIPAL DE INFRAESTRUTURA, MUNICÍPIO DE JUÍNA, ESTADO DE MATO GROSSO.

Goiânia – Goiás, 25 de Março de 2021.

DECLARAÇÃO DE QUE CUMPRE A LEI FEDERAL N.º 9.854/99

A empresa, Elétrica Luz Comercial de Materiais Elétricos Eireli-EPP, CNPJ. Nº 00.226.324/0001-42, Inscrição Estadual Nº 10.136.759-7 Inscrição Municipal N. 037.348-6, estabelecida na RUA R-5 Nº 140 QD. R-9 LT. 19 SETOR OESTE – CEP: 74.125-070 – GOIÂNIA – GOIÁS, Fone Fax (62) 3924-7226, e-mail eletricaluzz@hotmail.com e/ou eletricaluzz02@gmail.com neste ato representado pelo Sr. Marajá Serafim de Sousa, brasileiro, solteiro, empresário, portador do documento de identidade nº.2.952.119-SSP/GO, inscrito no CPF/MF sob o nº 591.077.151-53, residente e domiciliado na Rua Joana Ferreira Alves Duarte s/nº, quadra 10, lote 11, Bairro Bandeirantes no Município de Anápolis, no Estado de Goiás, **DECLARA para efeitos do Pregão Presencial n.º 023/2021, que para fins do inciso XXXIII, do art. 7.º, da Constituição Federal de 1998, do disposto no inciso V, do art. 27, da Lei Federal n.º 8.666/93, acrescido pela Lei Federal n.º 9.854/99, regulamentada pelo Decreto Federal n.º 4.358/2002, que não emprega menor de 18 (dezoito) anos em trabalho noturno, perigoso ou insalubre e não emprega menor de 16 (dezesesseis) anos.**

Ressalva: emprega menor, a partir de quatorze anos, na condição de aprendiz (NÃO)

Por ser expressão da verdade, firmamos o presente,



Elétrica Luz Comercial de Materiais Elétricos Eireli-EPP
CNPJ; 00.226.324/0001-42
Marajá Serafim de Sousa
RG nº. 2.952.119/SSP-GO / CPF nº. 591.077.151-53
Sócio Proprietário

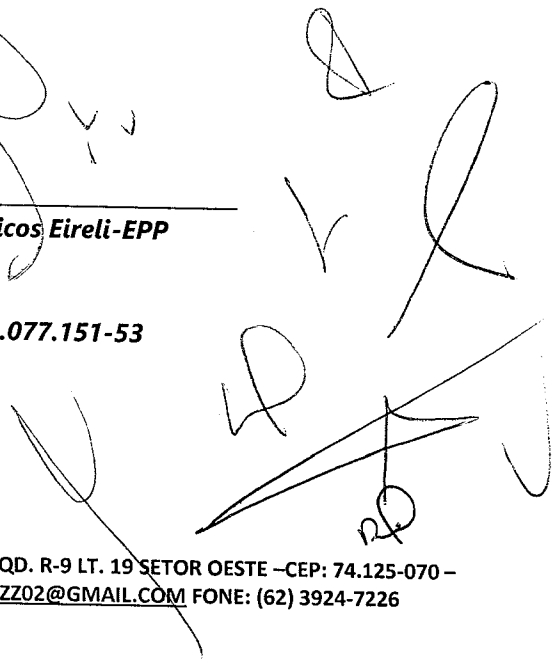

À
PREFEITURA MUNICIPAL DE JUÍNA – MT
TRAVESSA EMMANUEL Nº 33N – CENTRO
FONE: (66) 3566-8302 – CEP: 78.320-000
CNPJ Nº 15.359.201/0001-57
MODALIDADE: PREGÃO PRESENCIAL Nº 023/2021
SISTEMA DE REGISTRO DE PREÇOS
TIPO: MENOR PREÇO POR ITEM
DATA DA ABERTURA: 25 DE MARÇO DE 2021 – HORÁRIO: 08H00MIN

OBJETO: PREGÃO PRESENCIAL PARA FUTURA E EVENTUAL AQUISIÇÃO DE MATERIAIS ELETRICOS PARA MANUTENÇÃO PREVENTIVA E CORRETIVA DA ILUMINAÇÃO PUBLICA MUNICIPAL EM DIVERSOS LOGRADOUROS DO MUNICIPIO, ATENDENDO AS NECESSIDADES DA SECRETARIA MUNICIPAL DE INFRAESTRUTURA, MUNICIPIO DE JUINA, ESTADO DE MATO GROSSO.

Goiânia – Goiás, 25 de Março de 2021.

**TERMO DE COMPROMISSO DE MANTER O E-MAIL ATUALIZADO
DURANTE A CONTRATUALIDADE**

A empresa, *Elétrica Luz Comercial de Materiais Elétricos Eireli-EPP*, CNPJ. Nº 00.226.324/0001-42, Inscrição Estadual Nº 10.136.759-7 Inscrição Municipal N. 037.348-6, estabelecida na RUA R-5 Nº 140 QD. R-9 LT. 19 SETOR OESTE – CEP: 74.125-070 – GOIÂNIA – GOIÁS, Fone Fax (62) 3924-7226, e-mail eletricaluzz@hotmail.com e/ou eletricaluzz02@gmail.com neste ato representado pelo Sr. **Marajá Serafim de Sousa**, brasileiro, solteiro, empresário, portador do documento de identidade nº.2.952.119-SSP/GO, inscrito no CPF/MF sob o nº 591.077.151-53, residente e domiciliado na Rua Joana Ferreira Alves Duarte s/nº, quadra 10, lote 11, Bairro Bandeirantes no Município de Anápolis, no Estado de Goiás, pelo presente Termo de Compromisso, e na melhor forma de direito, para efeitos do **Pregão Presencial n.º 023/2021**, COMPROMETE-SE A MANTER O ENDEREÇO ELETRÔNICO DE E-MAIL INFORMADO, SEMPRE ATUALIZADO E DISPONÍVEL DURANTE TODA A CONTRATUALIDADE, para fins de receber da Administração Pública Municipal o envio de notificação por inexecução contratual, prazos em geral, abertura de processos administrativos, decisões de requerimentos, imposições de multas, inscrição em dívida ativa e todas as demais pertinentes a execução contratual, estando plenamente ciente que, o não recebimento de tais atos, em razão da desatualização ou indisponibilidade do endereço eletrônico de e-mail informado, é de responsabilidade exclusiva da empresa contratada, inclusive, por eventuais preclusões de prazos procedimentais pertinentes a execução do contrato, salvo se de forma expressa a legislação vigente prever outro meio para cientificação.

E-mail do licitante: eletricaluzz@hotmail.com / eletricaluzz02@gmail.com

Por ser expressão da verdade, firmamos o presente,

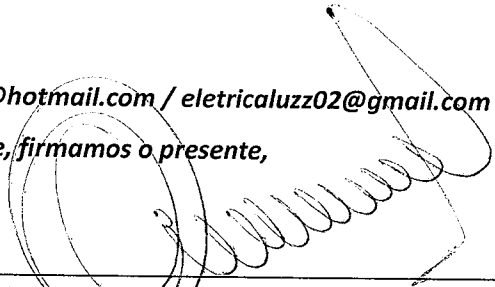

Elétrica Luz Comercial de Materiais Elétricos Eireli-EPP

CNPJ: 00.226.324/0001-42

Marajá Serafim de Sousa

RG nº. 2.952.119/SSP-GO / CPF nº. 591.077.151-53

Sócio Proprietário

ELETTRICALUZ COMERCIAL DE MATERIAIS ELETRICOS EIRELI - EPP, RUA R-5 Nº 140 QD. R-9 LT. 19 SETOR OESTE – CEP: 74.125-070 – GOIÂNIA – GOIÁS E-MAIL: ELETTRICALUZZ@HOTMAIL.COM E/OU ELETTRICALUZZ02@GMAIL.COM FONE: (62) 3924-7226

À
PREFEITURA MUNICIPAL DE JUÍNA – MT
TRAVESSA EMMANUEL Nº 33N – CENTRO
FONE: (66) 3566-8302 – CEP: 78.320-000
CNPJ Nº 15.359.201/0001-57
MODALIDADE: PREGÃO PRESENCIAL Nº 023/2021
SISTEMA DE REGISTRO DE PREÇOS
TIPO: MENOR PREÇO POR ITEM
DATA DA ABERTURA: 25 DE MARÇO DE 2021 – HORÁRIO: 08H00MIN

OBJETO: PREGÃO PRESENCIAL PARA FUTURA E EVENTUAL AQUISIÇÃO DE MATERIAIS ELETRICOS PARA MANUTENÇÃO PREVENTIVA E CORRETIVA DA ILUMINAÇÃO PUBLICA MUNICIPAL EM DIVERSOS LOGRADOUROS DO MUNICIPIO, ATENDENDO AS NECESSIDADES DA SECRETARIA MUNICIPAL DE INFRAESTRUTURA, MUNICIPIO DE JUINA, ESTADO DE MATO GROSSO.

Goiânia – Goiás, 25 de Março de 2021.

DECLARAÇÃO DE ELABORAÇÃO INDEPENDENTE DE PROPOSTA

A empresa, **Elétrica Luz Comercial de Materiais Elétricos Eireli-EPP**, CNPJ. Nº 00.226.324/0001-42, Inscrição Estadual Nº 10.136.759-7 Inscrição Municipal N. 037.348-6, estabelecida na RUA R-5 Nº 140 QD. R-9 LT. 19 SETOR OESTE – CEP: 74.125-070 – GOIÂNIA – GOIÁS, Fone Fax (62) 3924-7226, e-mail eletricaluzz@hotmail.com e/ou eletricaluzz02@gmail.com neste ato representado pelo Sr. **Marajá Serafim de Sousa**, brasileiro, solteiro, empresário, portador do documento de identidade nº.2.952.119-SSP/GO, inscrito no CPF/MF sob o nº 591.077.151-53, residente e domiciliado na Rua Joana Ferreira Alves Duarte s/nº, quadra 10, lote 11, Bairro Bandeirantes no Município de Anápolis, no Estado de Goiás, **DECLARA**, sob as penas da lei, em especial ao art. 299 do Código Penal Brasileiro que:

- a) a proposta anexa foi elaborada de maneira independente pela empresa **ELETRICA LUZ MATERIAIS ELETRICOS EIRELI**, CNPJ. Nº 00.226.324/0001-42, e que o conteúdo da referida proposta não foi, no todo ou em parte, direta ou indiretamente, informado, discutido ou recebido de qualquer outro participante potencial ou de fato do certame em referência, por qualquer meio ou por qualquer pessoa;
- b) a intenção de apresentação da proposta, não foi informado, discutido ou recebido de qualquer outro participante potencial ou de fato do certame, por qualquer meio ou qualquer pessoa;
- c) que não tentou por qualquer meio ou qualquer pessoa, influir na decisão de qualquer outro participante potencial ou de fato, no que diz respeito à participação ou não no presente certame;
- d) que o conteúdo da proposta não será, no todo ou em parte, direta ou indiretamente comunicado ou discutido com qualquer outro participante potencial ou de fato, antes da adjudicação do objeto do referido certame;
- e) que o conteúdo da proposta não foi, no todo ou em parte, direta ou indiretamente informado ou discutido com qualquer integrante da Equipe de Apoio, com o Pregoeira ou representante ou funcionário da Secretaria Responsável pela licitação, antes da abertura oficial das propostas;
- f) que está plenamente ciente do teor e da extensão desta declaração e que detém plenos poderes e informações para firmá-la.

Por ser expressão da verdade, firmamos o presente,

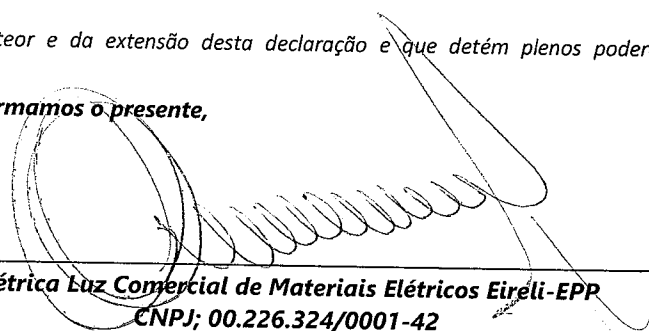

Elétrica Luz Comercial de Materiais Elétricos Eireli-EPP
CNPJ; 00.226.324/0001-42
Marajá Serafim de Sousa
RG nº. 2.952.119/SSP-GO / CPF nº. 591.077.151-53
Sócio Proprietário

À
PREFEITURA MUNICIPAL DE JUÍNA – MT
TRAVESSA EMMANUEL Nº 33N – CENTRO
FONE: (66) 3566-8302 – CEP: 78.320-000
CNPJ Nº 15.359.201/0001-57
MODALIDADE: PREGÃO PRESENCIAL Nº 023/2021
SISTEMA DE REGISTRO DE PREÇOS
TIPO: MENOR PREÇO POR ITEM
DATA DA ABERTURA: 25 DE MARÇO DE 2021 – HORÁRIO: 08H00MIN

OBJETO: PREGÃO PRESENCIAL PARA FUTURA E EVENTUAL AQUISIÇÃO DE MATERIAIS ELETRICOS PARA MANUTENÇÃO PREVENTIVA E CORRETIVA DA ILUMINAÇÃO PUBLICA MUNICIPAL EM DIVERSOS LOGRADOUROS DO MUNICIPIO, ATENDENDO AS NECESSIDADES DA SECRETARIA MUNICIPAL DE INFRAESTRUTURA, MUNICIPIO DE JUINA, ESTADO DE MATO GROSSO.

Goiânia – Goiás, 25 de Março de 2021.

DECLARAÇÃO DE GRAU DE PARENTESCO

A empresa, *Elétrica Luz Comercial de Materiais Elétricos Eireli-EPP*, CNPJ. Nº 00.226.324/0001-42, Inscrição Estadual Nº 10.136.759-7 Inscrição Municipal N. 037.348-6, estabelecida na RUA R-5 Nº 140 QD. R-9 LT. 19 SETOR OESTE – CEP: 74.125-070 – GOIÂNIA – GOIÁS, Fone Fax (62) 3924-7226, e-mail eletricaluzz@hotmail.com e/ou eletricaluzz02@gmail.com neste ato representado pelo Sr. **Marajá Serafim de Sousa**, brasileiro, solteiro, empresário, portador do documento de identidade nº.2.952.119-SSP/GO, inscrito no CPF/MF sob o nº 591.077.151-53, residente e domiciliado na Rua Joana Ferreira Alves Duarte s/nº, quadra 10, lote 11, Bairro Bandeirantes no Município de Anápolis, no Estado de Goiás, **DECLARO**, ciente das consequências legais acerca da veracidade de minha informação, que:

NÃO tenho cônjuge ou grau de parentesco, em linha reta, colateral ou por afinidade, até o terceiro grau, da mesma pessoa jurídica a que estou vinculado, investido em cargo de direção, chefia ou assessoramento, assim como outros associados da empresa.

Por ser expressão da verdade, firmamos o presente,

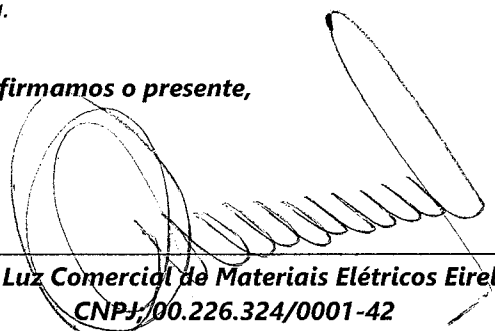

Elétrica Luz Comercial de Materiais Elétricos Eireli-EPP
CNPJ/00.226.324/0001-42
Marajá Serafim de Sousa
RG nº. 2.952.119/SSP-GO / CPF nº. 591.077.151-53
Sócio Proprietário

À
PREFEITURA MUNICIPAL DE JUÍNA – MT
TRAVESSA EMMANUEL Nº 33N – CENTRO
FONE: (66) 3566-8302 – CEP: 78.320-000
CNPJ Nº 15.359.201/0001-57
MODALIDADE: PREGÃO PRESENCIAL Nº 023/2021
SISTEMA DE REGISTRO DE PREÇOS
TIPO: MENOR PREÇO POR ITEM
DATA DA ABERTURA: 25 DE MARÇO DE 2021 – HORÁRIO: 08H00MIN

OBJETO: PREGÃO PRESENCIAL PARA FUTURA E EVENTUAL AQUISIÇÃO DE MATERIAIS ELETRICOS PARA MANUTENÇÃO PREVENTIVA E CORRETIVA DA ILUMINAÇÃO PUBLICA MUNICIPAL EM DIVERSOS LOGRADOUROS DO MUNICIPIO, ATENDENDO AS NECESSIDADES DA SECRETARIA MUNICIPAL DE INFRAESTRUTURA, MUNICIPIO DE JUINA, ESTADO DE MATO GROSSO.

Goiânia – Goiás, 25 de Março de 2021.

DECLARAÇÃO DE IDONEIDADE E DE INEXISTENCIA DE FATOS IMPEDITIVOS

A empresa, *Elétrica Luz Comercial de Materiais Elétricos Eireli-EPP*, CNPJ. Nº 00.226.324/0001-42, Inscrição Estadual Nº 10.136.759-7 Inscrição Municipal N. 037.348-6, estabelecida na RUA R-5 Nº 140 QD. R-9 LT. 19 SETOR OESTE – CEP: 74.125-070 – GOIÂNIA – GOIÁS, Fone Fax (62) 3924-7226, e-mail eletricaluzz@hotmail.com e/ou eletricaluzz02@gmail.com neste ato representado pelo Sr. **Marajá Serafim de Sousa**, brasileiro, solteiro, empresário, portador do documento de identidade nº.2.952.119-SSP/GO, inscrito no CPF/MF sob o nº 591.077.151-53, residente e domiciliado na Rua Joana Ferreira Alves Duarte s/nº, quadra 10, lote 11, Bairro Bandeirantes no Município de Anápolis, no Estado de Goiás, vem **declarar**, sob as penas da Lei, que está apta a tomar parte do processo licitatório mencionado acima, tendo em vista inexistir contra a mesma Declaração de Inidoneidade emitida por órgão da Administração Pública Federal, Estadual, Municipal ou do Distrito Federal.

Outrossim, **DECLARA**, sob as penas da lei, que até a presente data inexistem fatos impeditivos para habilitação e contratação com a administração pública, ciente da obrigatoriedade de declarar ocorrências posteriores, que não existe em seu quadro de empregados servidores públicos da contratante exercendo funções de gerência, que inexistem fatos impeditivos para a sua habilitação no presente certame.

Por ser expressão da verdade, firmamos o presente,



Elétrica Luz Comercial de Materiais Elétricos Eireli-EPP
CNPJ; 00.226.324/0001-42
Marajá Serafim de Sousa
RG nº. 2.952.119/SSP-GO / CPF nº. 591.077.151-53
Sócio Proprietário

2
RO
10

À
PREFEITURA MUNICIPAL DE JUÍNA – MT
TRAVESSA EMMANUEL Nº 33N – CENTRO
FONE: (66) 3566-8302 – CEP: 78.320-000
CNPJ Nº 15.359.201/0001-57
MODALIDADE: PREGÃO PRESENCIAL Nº 023/2021
SISTEMA DE REGISTRO DE PREÇOS
TIPO: MENOR PREÇO POR ITEM
DATA DA ABERTURA: 25 DE MARÇO DE 2021 – HORÁRIO: 08H00MIN

OBJETO: PREGÃO PRESENCIAL PARA FUTURA E EVENTUAL AQUISIÇÃO DE MATERIAIS ELÉTRICOS PARA MANUTENÇÃO PREVENTIVA E CORRETIVA DA ILUMINAÇÃO PÚBLICA MUNICIPAL EM DIVERSOS LOGRADOUROS DO MUNICÍPIO, ATENDENDO AS NECESSIDADES DA SECRETARIA MUNICIPAL DE INFRAESTRUTURA, MUNICÍPIO DE JUÍNA, ESTADO DE MATO GROSSO.

Goiânia – Goiás, 25 de Março de 2021.

DECLARAÇÃO DE QUE NÃO POSSUI VÍNCULO COM SERVIDOR PÚBLICO

A empresa, **Elétrica Luz Comercial de Materiais Elétricos Eireli-EPP, CNPJ. Nº 00.226.324/0001-42**, Inscrição Estadual Nº 10.136.759-7 Inscrição Municipal N. 037.348-6, estabelecida na **RUA R-5 Nº 140 QD. R-9 LT. 19 SETOR OESTE – CEP: 74.125-070 – GOIÂNIA – GOIÁS**, Fone Fax (62) 3924-7226, e-mail eletricaluzz@hotmail.com e/ou eletricaluzz02@gmail.com neste ato representado pelo **Sr. Marajá Serafim de Sousa**, brasileiro, solteiro, empresário, portador do documento de identidade nº.2.952.119-SSP/GO, inscrito no CPF/MF sob o nº 591.077.151-53, residente e domiciliado na Rua Joana Ferreira Alves Duarte s/nº, quadra 10, lote 11, Bairro Bandeirantes no Município de Anápolis, no Estado de Goiás, **DECLARA**, sob as penas da lei, que não possui em seu quadro de empregados servidores públicos exercendo funções técnicas, comerciais, de gerência, administração ou tomada de decisão, (inciso III, do art. 9º da Lei n. 8666/93).

Por ser expressão da verdade, firmamos o presente,

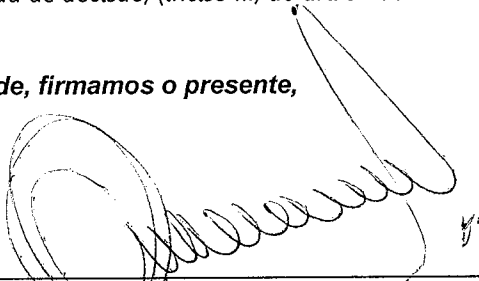

Elétrica Luz Comercial de Materiais Elétricos Eireli-EPP
CNPJ; 00.226.324/0001-42
Marajá Serafim de Sousa
RG nº. 2.952.119/SSP-GO / CPF nº. 591.077.151-53
Sócio Proprietário



À
PREFEITURA MUNICIPAL DE JUÍNA – MT
TRAVESSA EMMANUEL Nº 33N – CENTRO
FONE: (66) 3566-8302 – CEP: 78.320-000
CNPJ Nº 15.359.201/0001-57
MODALIDADE: PREGÃO PRESENCIAL Nº 023/2021
SISTEMA DE REGISTRO DE PREÇOS
TIPO: MENOR PREÇO POR ITEM
DATA DA ABERTURA: 25 DE MARÇO DE 2021 – HORÁRIO: 08H00MIN

OBJETO: PREGÃO PRESENCIAL PARA FUTURA E EVENTUAL AQUISIÇÃO DE MATERIAIS ELETRICOS PARA MANUTENÇÃO PREVENTIVA E CORRETIVA DA ILUMINAÇÃO PUBLICA MUNICIPAL EM DIVERSOS LOGRADOUROS DO MUNICIPIO, ATENDENDO AS NECESSIDADES DA SECRETARIA MUNICIPAL DE INFRAESTRUTURA, MUNICIPIO DE JUINA, ESTADO DE MATO GROSSO.

Goiânia – Goiás, 25 de Março de 2021.

DECLARAÇÕES CONJUNTAS

A empresa, **Elétrica Luz Comercial de Materiais Elétricos Eireli-EPP, CNPJ. Nº 00.226.324/0001-42, Inscrição Estadual Nº 10.136.759-7 Inscrição Municipal N. 037.348-6, estabelecida na RUA R-5 Nº 140 QD. R-9 LT. 19 SETOR OESTE – CEP: 74.125-070 – GOIÂNIA – GOIÁS, Fone Fax (62) 3924-7226, e-mail eletricaluzz@hotmail.com e/ou eletricaluzz02@gmail.com neste ato representado pelo **Sr. Marajá Serafim de Sousa, brasileiro, solteiro, empresário, portador do documento de identidade nº.2.952.119-SSP/GO, inscrito no CPF/MF sob o nº 591.077.151-53, residente e domiciliado na Rua Joana Ferreira Alves Duarte s/nº, quadra 10, lote 11, Bairro Bandeirantes no Município de Anápolis, no Estado de Goiás, em atendimento ao exigido no processo de licitação supracitado, por intermédio de seu representante legal abaixo assina, na qualidade de Proponente do procedimento licitatório sob a modalidade **PREGÃO PRESENCIAL Nº. 023/2021 – PREFEITURA MUNICIPAL DE JUÍNA – MT, DECLARA SOB AS PENAS DE LEI, que:******

- A.** Não foi declarada inidônea, pela Administração Direta ou Indireta, Municipal, estadual ou Federal, ou por qualquer por ato do Poder Público, estando em conformidade com os termos do inciso IV, do artigo 87, da lei 8666/93, bem como em cumprimento ao que dispõe o parágrafo 2º do artigo 87 da Lei 8666/93;
- B.** Não está impedido de transacionar e ou contratar com a Administração Pública em todas as suas esferas;
- C.** Não foi apenada com rescisão de contrato, quer por deficiência dos serviços prestados, quer por outro motivo igualmente grave, no transcorrer dos últimos 5 (cinco) anos;
- D.** Não incorre nas demais condições impeditivas previstas no art. 9º da Lei Federal nº 8.666/93 consolidada pela Lei Federal nº 8.883/94;
- E.** Atende à norma do inciso XXXIII do artigo 7º da Constituição Federal, com redação dada pela emenda constitucional nº 20/98, que proíbe trabalho noturno, perigoso ou insalubre aos menores de 18 anos e de que qualquer trabalho a menores de 16 anos, salvo na condição de aprendiz a partir de 14 anos, e que não empregamos em hipótese alguma, menor de 18 ano;
- F.** Para os efeitos legais o pleno conhecimento e cumpre plenamente às exigências de habilitação, cientes das sanções factíveis de serem aplicadas, licitação **Pregão Presencial Nº 023/2021 - Prefeitura Municipal De Juína – MT, em conformidade com o edital;**
- G.** Sob as penas do Art.299 do Código Penal, de que temos plena e total disponibilidade de fornecer os produtos licitados no prazo previsto em edital.

Por ser expressão da verdade, firmamos o presente,

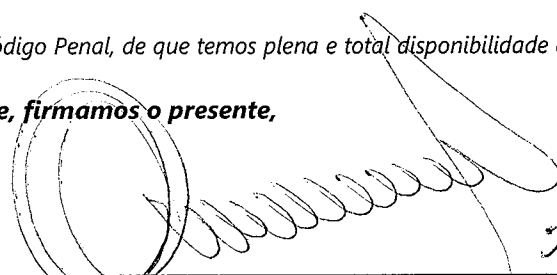
Elétrica Luz Comercial de Materiais Elétricos Eireli-EPP
CNPJ; 00.226.324/0001-42
Marajá Serafim de Sousa
RG nº. 2.952.119/SSP-GO / CPF nº. 591.077.151-53
Sócio Proprietário

À
PREFEITURA MUNICIPAL DE JUÍNA – MT
TRAVESSA EMMANUEL Nº 33N – CENTRO
FONE: (66) 3566-8302 – CEP: 78.320-000
CNPJ Nº 15.359.201/0001-57
MODALIDADE: PREGÃO PRESENCIAL Nº 023/2021
SISTEMA DE REGISTRO DE PREÇOS
TIPO: MENOR PREÇO POR ITEM
DATA DA ABERTURA: 25 DE MARÇO DE 2021 – HORÁRIO: 08H00MIN

OBJETO: PREGÃO PRESENCIAL PARA FUTURA E EVENTUAL AQUISIÇÃO DE MATERIAIS ELÉTRICOS PARA MANUTENÇÃO PREVENTIVA E CORRETIVA DA ILUMINAÇÃO PÚBLICA MUNICIPAL EM DIVERSOS LOGRADOUROS DO MUNICÍPIO, ATENDENDO AS NECESSIDADES DA SECRETARIA MUNICIPAL DE INFRAESTRUTURA, MUNICÍPIO DE JUÍNA, ESTADO DE MATO GROSSO.

Goiânia – Goiás, 25 de Março de 2021.

DECLARAÇÃO DE DADOS DA EMPRESA E DE SEU REPRESENTANTE LEGAL

Dados da Empresa	
Razão Social: Elétrica Luz Comercial de Materiais Elétricos Eireli - EPP	
CNPJ: 00.226.324/0001-42	
Inscrição Estadual: 10.136.759-7	
Inscrição Municipal: 037.348-6	
Endereço: RUA R-5 Nº 140 QD. R-9 LT. 19 SETOR OESTE – CEP: 74.125-070	
Fone: 62 3924 7226	
E-mail: eletricaluzz@hotmail.com / eletricaluzz02@gmail.com	
Dados Do Representante da Empresa Para Emissão Contrato	
Nome: Marajá Serafim de Sousa	
Cargo: Sócio Administrador	
Nacionalidade: Brasileiro	
Estado Civil: Casado	
Profissão: Empresário	
Endereço: RUA R-5 Nº 140 QD. R-9 LT. 19 SETOR OESTE – CEP: 74.125-070	
Fone: 62 3924 7226	
E-mail: eletricaluzz@hotmail.com / eletricaluzz02@gmail.com	
Carteira Identidade: 2952.119 SSP/GO	
CPF: 591.077.151-53	
Dados Bancários:	
Banco: Banco do Brasil S/A	
Agência: 3483-5	
Conta Corrente: 27.584-0	
Banco: 001	

Por ser expressão da verdade, firmamos o presente,

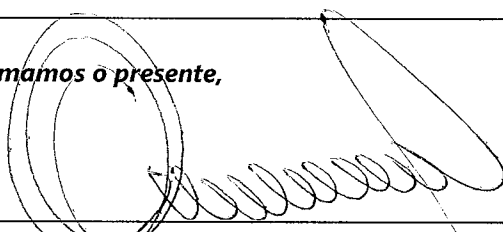

Elétrica Luz Comercial de Materiais Elétricos Eireli-EPP
CNPJ: 00.226.324/0001-42
Marajá Serafim de Sousa
RG nº. 2.952.119/SSP-GO / CPF nº. 591.077.151-53
Sócio Proprietário

À
PREFEITURA MUNICIPAL DE JUÍNA – MT
TRAVESSA EMMANUEL Nº 33N – CENTRO
FONE: (66) 3566-8302 – CEP: 78.320-000
CNPJ Nº 15.359.201/0001-57
MODALIDADE: PREGÃO PRESENCIAL Nº 023/2021
SISTEMA DE REGISTRO DE PREÇOS
TIPO: MENOR PREÇO POR ITEM
DATA DA ABERTURA: 25 DE MARÇO DE 2021 – HORÁRIO: 08H00MIN

OBJETO: PREGÃO PRESENCIAL PARA FUTURA E EVENTUAL AQUISIÇÃO DE MATERIAIS ELETRICOS PARA MANUTENÇÃO PREVENTIVA E CORRETIVA DA ILUMINAÇÃO PUBLICA MUNICIPAL EM DIVERSOS LOGRADOUROS DO MUNICIPIO, ATENDENDO AS NECESSIDADES DA SECRETARIA MUNICIPAL DE INFRAESTRUTURA, MUNICIPIO DE JUINA, ESTADO DE MATO GROSSO.

Goiânia – Goiás, 23 de Março de 2021.

AVISO DE RECEBIMENTO DE EDITAL	
PREGÃO PRESENCIAL Nº 023/2021, JUNTO AO MUNICÍPIO DE JUÍNA – MT	
EMPRESA:	ELETTRICA LUZ COMERCIAL MATERIAIS ELETRICOS EIRELI – EPP
ENDEREÇO:	RUA R-5 Nº 140 QD. R-9 LT. 19 SETOR OESTE – CEP: 74.125.070
CIDADE:	Goiânia – GO CEP: 74.070-010
TELEFONE:	(62) 3924-7226 FAX: (62) 3924-7226
CNPJ: 00.226.324/0001-42	E-Mail: :: eletricaluzz@hotmail.com
PESSOA RESPONSÁVEL: ANNA CAROLINA	Anna Carolina T. (E-mail :: annacaroltoliveira@gmail.com)

Certifica-se do recebimento do Edital, acima referido, com a finalidade de participar do Processo Licitatório a ser realizado por este (a) pregoeiro (a).

Data de Recebimento: 16 de Março de 2021 - Hora: 09 h 00 min

Informamos que a aceitação deste implica no atesto que conhece e compreende por inteiro o teor do mesmo e que a Comissão Permanente de Licitação, quando solicitada, prestou todos os esclarecimentos para dirimir as dúvidas que existiram.

Favor, informar-nos de qualquer alteração pelo e-mail: annacaroltoliveira@gmail.com



Anna Carolina T. de Oliveira
ELETTRICA LUZ COMERCIAL DE MATERIAIS ELETRICOS LTDA - ME
CNPJ.: 00.226.324/0001-42



INDÚSTRIA, COMÉRCIO E DISTRIBUIÇÃO LTDA
CNPJ: 35.518.733/0001-05

321
E

A
PREFEITURA MUNICIPAL DE JUINA - MT. 08:00 HORAS

REF: PREGÃO PFESENCIAL N.º 23/2021.

PROCESSO ADMINISTRATIVO N.º

TIPO DE LICITAÇÃO: MENOR PREÇO POR ITEM

ASSUNTO: PROPOSTA COMERCIAL

1. Razão Social da Empresa: RGB INDUSTRIA, COMERCIO E DISTRIBUIÇÃO LTDA. - ME

2. CNPJ N.º: 35.518.733/0001-05

3. Inscrição Estadual: 10.782.761-1

4. Inscrição Municipal: 4964861

5. Endereço Completo: Rua Toronto nº 815, Qd. 50, Lote N. 19 Bairro: Lot. Moinho dos Ventos CEP: 74.371-350 -

6. Telefone/Fax: (65) 3029-1234

E-mail: rgbiluminacao2020@gmail.com

7. Validade da Proposta: 60 (sessenta) dias.

8. Prazo de Pagamento: Conforme edital.

9. Banco: Brasil

Agencia: 7139-0

Conta Corrente: 11.756-0

10. Representante da Empresa: VALDIR HILARIO DA CRUZ

11. Cargo: Responsável Legal

RG: 646.107 SSP/MT

CPF: 459.582.541-20

Apresentamos nossa Proposta para fornecimento do objeto do PREGÃO PRESENCIAL N.º 23/2021, acatando todas as estipulações consignadas no Edital, conforme planilha de preço constante da Tabela a seguir:

IT		DESCRIÇÃO	UND	QT	MARCA	VL.UNT(R\$)	VL.TOTAL(R\$)
1	42660	BRACO CURVO GALVANIZADO 1,5 COMP. E 45 MM DE DIAMETRO SUPORTE SEM BACIA	Unidade	500			R\$ -
2	4744	CABO FLEXIVEL COBRE 1KV 25MM - ROLO 100MTS	Unidade	20			R\$ -
3	4725	CABO FLEXIVEL QUADRIplex 25 MM - ROLO 100 MTS	Unidade	20			R\$ -
4	42668	CABO QUADRIplex 16 MM NEUTRO, FASE -A VERMELHO, FASE - B CINZA, FASE - C PRETO- METRO	Unidade	500			R\$ -
5	4742	CHAVE CONTACTORA TRIFASICA DE 40 A 50 AMPERES - UN	Unidade	30			R\$ -
6	9291	CONECTOR PERFURANTE CPT 2.5/35	Unidade	500			R\$ -
7	42667	DISJUNTOR DE 70 AMP TRIFASICO.	Unidade	50			R\$ -
8	4739	FIO FLEXIVEL 1,5 MM - MT	Unidade	2.000			R\$ -
9	4727	FITA ISOLANTE 19MMX10M ANTI CHAMAS - UN	Unidade	300			R\$ -
10	476107	LUMINARIA DE LED 100W LUZ FRIA POTENCIA 100w -FLUXO LUMINOSO - 11.000LM TENSÃO -100 a. 240V - FREQUENCIA 50/60 HZ - DURACAO (L70) ATE 15.000 H / IRC -80 -GRAU DE PROTECAO - 1P65 TEMPO DE COR - 5.000K LUMINARIA COM BASE E RELE ACOPLADOS	Unidade	5.000	SERRALED	R\$ 549,00	R\$ 2.745.000,00
11	9764	RELE FOTOCELULA	Unidade	1.200			R\$ -
VALOR TOTAL (Dois Milhões Setezentos e Quarenta e Cinco Mil Seiscentos Reais)							R\$ 2.745.000,00

a) Prazo de Entrega: Conforme Edital

a.1) Prazo de fornecimento dos produtos será de 12 meses, a partir da data de assinatura da Ata de Registro de Preços.

b) Validade da Proposta: 60 (sessenta) dias

c) Nos preços unitários propostos estão incluídos todos os custos, transportes, estocagem até a entrega total do objeto, carga e descarga do material, seguro de transporte até o local de entrega do objeto, testes de campo, leis sociais, tributos e quaisquer encargos que incidam sobre os bens e todos os impostos e encargos do objeto deste pregão;

• Declaramos inexistência de fato superveniente impeditivo de habilitação, na forma do Art. 32, § 2º, da Lei 8.666/93 e alterações posteriores, salvo se declarado;

rgbiluminacao2020@gmail.com
Av. Toronto, nº 815, Quadra 50, Lote 19 Casa 03
Lot. Moinho dos Ventos, Goiânia - GO, CEP: 74.371-350
Telefone: (65) 3029-1234

Handwritten signatures and initials, including a large signature and the number '2'.



INDÚSTRIA, COMÉRCIO E DISTRIBUIÇÃO LTDA
CNPJ: 35.518.733/0001-05

322
e

- Declaramos não ha existência em nosso quadro de pessoal empregado(s) com menos de 18 anos, em trabalho noturno, perigoso ou insalubre e maiores de 16 anos, em qualquer trabalho, salvo na condição de aprendiz, a partir de 14 anos, nos termos do inciso XXXIII, do artigo 7° da Constituição Federal, inciso V, artigo 27 da Lei 8666/93.
- Declaramos que somos microempresa e desejamos usufruir o regime diferenciado e favorecido em licitações concedido pela Lei Complementar n. 123/06 onde atendemos os requisitos do artigo 3º da mencionada Lei;
- Declaramos a inexistência em nosso quadro de empregados, servidores públicos exercendo funções de gerencia, administração ou tomada de decisão;
- Declaramos que examinamos, conhecemos e nos submetemos a todas as condições contidas no Edital deste Pregão, bem como verificamos todas as especificações nele contidas, não havendo qualquer discrepância entre quaisquer informações e/ou documentos que dele fazem parte, e estamos cientes de todas as condições que possam de qualquer forma influir nos custos, assim como de qualquer despesa relativa à realização integral de seu objeto, assumindo total responsabilidade pelas informações, erros ou omissões existentes nesta proposta.
- Declaramos, por fim, que a proposta apresentada para participar da presente Licitação foi elaborada de maneira independente e o conteúdo da proposta não foi, no todo ou em parte, direta ou indiretamente, informado, discutido ou recebido de qualquer outro participante potencial ou de fato da presente Licitação, por qualquer
- Declaramos que a Licitante assume perante o Poder Executivo do Município de Juina - MT, o compromisso de entregar o objeto no prazo e condições especificadas no ANEXO - TERMO DE REFERÊNCIA, deste Edital.

Goiânia – GO, 25 de março de 2021.

VALDIR HILARIO DA CRUZ
Responsável Legal
RGB INDUSTRIA, COMERCIO E DISTRIBUIÇÃO LTDA. - ME
CNPJ Nº: 35.518.733/0001-05

35.518.733/0001-05

RGB INDUSTRIA, COMERCIO E DISTRIBUIÇÃO LTDA

Av. Toronto 815 Qd. 50 Lt.19 Casa03

Bairro: Lot. Moinho dos Ventos

CEP: 74.371-350

Goiania — GO

COMPROVAÇÃO CERTIFICAÇÃO INMETRO NÚMERO 19.1672

323

Produtos Certificados x +

inmetro.gov.br/prodcert/certificados/lista.asp

BRASIL

Simplifique! Participe Acesso à informação Legislação Canais

Site do Inmetro

INMETRO

Produtos Serviços Empresas Organismos Acreditados

Produtos e Serviços com Conformidade Avaliada

Certificados

Resultado da Consulta:
 1 Certificado(s)
 5 Produtos(s)
 0 Serviços(s)

Certificador: TUVB N° Certificado: TUV 19.0672 Tipo: Produto Emissão: 28/10/2019 Validade: 28/10/2023 Status do Certificado: Ativo [Doc. Normativo](#)

CNPJ/CPF	Razão Social / Nome (PF)	Nome fantasia	Endereço	Status	Papel da empresa
21004087003184	LEDLUXOR COMÉRCIO DE EQUIPAMENTOS ELETRÔNICOS E ILUMINAÇÃO BIRELI		AVENIDA JULIO DE CASTILHOS 3956 - SALA B - CAXIAS DO SUL - BRASIL	ATIVO	SOLICITANTE

Marca	Módulo	Importado	Descrição
SERRALED	SPL-LD100WXXXAFM VERSÕES - COM OU SEM TOMADA PARA RELÉ DE 3 5 OU 7 PINOS	SIM	100-277V 100W 14500LM 140LM W FFC 25 5000- R 277V
SERRALED	SPL-LD150WXXXAFM VERSÕES - COM OU SEM TOMADA PARA RELÉ DE 3 5 OU 7 PINOS	SIM	100-277V 150W 21000LM 140LM W FFC 25 5000- R 277V
SERRALED	SPL-LD200WXXXAFM VERSÕES - COM OU SEM TOMADA PARA RELÉ DE 3 5 OU 7 PINOS	SIM	100-277V 200W 28000LM 140LM W FFC 25 5000- R 277V
SERRALED	SPL-LD250WXXXAFM VERSÕES - COM OU SEM TOMADA PARA RELÉ DE 3 5 OU 7 PINOS	SIM	100-277V 250W 35000LM 140LM W FFC 25 5000- R 277V
SERRALED	SPL-LD300WXXXAFM VERSÕES - COM OU SEM TOMADA PARA RELÉ DE 3 5 OU 7 PINOS	SIM	100-277V 300W 42000LM 140LM W FFC 25 5000- R 277V

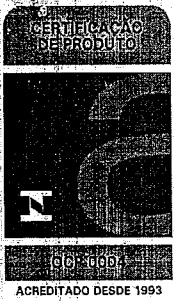

TÜVRheinland
Precisely Right.

Certificado de Conformidade

Certificate of Compliance ♦ Certificado de Conformidad

320

Certificado N.º: TÜV 19.0672

Certificate No. ♦ Certificado N.º:

Revisão: 00

Review ♦ Revisión:

Válido até: 28/10/2023

Valid until ♦ Válido hasta:

Emitido em: 28/10/2019

Issued ♦ Emitido:

Produto:

Product ♦ Producto:

LUMINÁRIA LED PARA ILUMINAÇÃO PÚBLICA VIÁRIA

FAMÍLIA: Luminária LED / Philips Lumileds – Luxeon 3030 2D / Luminária

IP66 – Aloj. Controlador IP44 / 50.000h

MODELOS: (tabela em anexo)

Solicitante:

Applicant ♦ Solicitante:

LEDLUXOR COMÉRCIO DE EQUIPAMENTOS ELETRÔNICOS E ILUMINAÇÃO EIRELI

Avenida Júlio de Castilhos, 3658 - sala B

95010-002 - Caxias do Sul – RS

CNPJ: 21.964.667/0001-84

Fabricante:

Manufacturer ♦ Fabricante:

Surplus (China) Lighting Industrial Co., Ltd.

NO.8, Gold Phoenix Industry District, Fenggang Town

523690 – Dongguan, Guangdong, P.R. China.

Fornecedor / Representante Legal:

Supplier / Legal Representative ♦ Proveedor / Representante Legal:

LEDLUXOR COMÉRCIO DE EQUIPAMENTOS ELETRÔNICOS E ILUMINAÇÃO EIRELI

Avenida Júlio de Castilhos, 3658 - sala B

95010-002 - Caxias do Sul – RS

CNPJ: 21.964.667/0001-84

Normas Técnicas / Regulamento:

Standards / Regulation ♦ Normas / Reglamento:

Portaria INMETRO 20/17

Anexo I - Regulamento Técnico da Qualidade para Luminárias para Iluminação Pública Viária

Anexo II - Requisitos de Avaliação da Conformidade para Luminárias para Iluminação Pública Viária;

Portaria INMETRO 118/15 – RGCP - Regra Geral de Certificação de Produtos;

Esquema de Certificação:

Certification Scheme ♦ Esquema de Certificación:

Esquema 5 de certificação de produto, conforme portaria 20/2017, com avaliação por ensaio de tipo e auditoria de fábrica iniciais e avaliação de acompanhamento a cada 1 ano, com auditoria de fábrica e ensaios de tipo e complementar.

Laboratório, N.º do Relatório de Ensaios e Data:

Laboratory, Test Report No. and Date ♦ Laboratorio, N.º del Informe de Prueba y Fecha:

TÜV Rheinland (Guangdong) Ltd.

Relatório N.º 50194744 001 – Emitido em: 10/10/2019

Relatório N.º 50224880 001 – Emitido em: 28/02/2019

Relatório de Auditoria e Data:

Audit Report and Data ♦ Informe de Auditoría y Fecha:

TÜV Rheinland / CCIC (Ningbo) Co., Ltd.

Relatório N.º 50261246 002 – Emitido em: 17/09/2019

Auditoria realizada em 18/12/2018 - PO 50106274 001

Notas:

Notes ♦ Anotación:

"A validade deste Certificado de Conformidade está atrelada à realização das avaliações de manutenção e tratamento de possíveis não conformidades de acordo com as orientações do OCP previstas no RAC específico. Para verificação da condição atualizada de regularidade deste Certificado de Conformidade deve ser consultado o banco de dados de produtos e serviços certificados do INMETRO"

Este certificado está vinculado à proposta 27117407 / 01/12/2018

Igor Moreno
Local Field Manager

"Este documento é composto de 05 páginas e é válido quando exibido com todas as suas páginas. Demais informações e notas estão contidas nas páginas subsequentes."



225
20

Certificado de Conformidade

Certificate of Compliance ♦ Certificado de Conformidad

Certificado N.º: TÜV 19.0672

Certificate No. ♦ Certificado N.º:

Revisão: 00

Review ♦ Revisión:

Válido até: 28/10/2023

Valid until ♦ Válido hasta:

Emitido em: 28/10/2019

Issued ♦ Emitido:

Lista de modelos

Marca Brand ♦ Marca	Modelo Model ♦ Modelo	Descrição Description ♦ Descripción	Código de Barras GTIN GTIN Barcode ♦ Código de Barras GTIN
SERRALED	SPL-LD50W/XXAPM <i>Versões:</i> - Com ou sem tomada para relé de 3, 5 ou 7 pinos	100-277V, 50W, 7000lm, 140lm/W, FP>0,95, 5000K, IRC>70	7898410143654
SERRALED	SPL-LD100W/XXAPM <i>Versões:</i> - Com ou sem tomada para relé de 3, 5 ou 7 pinos	100-277V, 100W, 14000lm, 140lm/W, FP>0,95, 5000K, IRC>70	7898410143655
SERRALED	SPL-LD150W/XXAPM <i>Versões:</i> - Com ou sem tomada para relé de 3, 5 ou 7 pinos	100-277V, 150W, 21000lm, 140lm/W, FP>0,95, 5000K, IRC>70	7898410143656
SERRALED	SPL-LD200W/XXAPM <i>Versões:</i> - Com ou sem tomada para relé de 3, 5 ou 7 pinos	100-277V, 200W, 28000lm, 140lm/W, FP>0,95, 5000K, IRC>70	7898410143657
SERRALED	SPL-LD250W/XXAPM <i>Versões:</i> - Com ou sem tomada para relé de 3, 5 ou 7 pinos	100-277V, 250W, 35000lm, 140lm/W, FP>0,95, 5000K, IRC>70	7898410143658

Para confirmar sua autenticidade acesse <https://tuv.3dds.digital/check/214415618774291243>

Conforme art. 10, § 1º, da Medida Provisória nº 2.200-2, de 24 de agosto de 2001, as inscrições em tor na eletrônica produzidas com a utilização de processo de Certificação Digital disponibilizado pela ICP-Brasil possuem as características e requisitos estabelecidos na Portaria nº 11.111, de 10 de janeiro de 2002. Código Civil

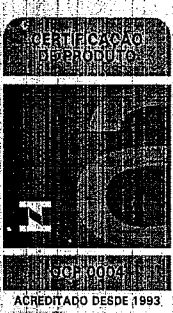

Certificado de Conformidade

Certificate of Compliance ♦ Certificado de Conformidad

Certificado N.º: **TÜV 19.0672**

Certificate No. ♦ Certificado N.º.

Revisão: **00**

Review ♦ Revisión:

Válido até: **28/10/2023**

Valid until ♦ Valido hasta:

Emitido em: **28/10/2019**

Issued ♦ Emitido:

Anexo 02: Etiqueta Nacional de Conservação de Energia – ENCE

Modelo: SPL-LD50W/XXAPM	Modelo: SPL-LD100W/XXAPM	Modelo: SPL-LD150W/XXAPM
 Modelo: SPL-LD50W/XXAPM ENERGIA ILUMINAÇÃO PÚBLICA VÁRIA Fornecedor: Leduzor Comércio de Equipamentos Eletrônicos e Iluminação EIRELI - EPP Marca: SERRALED Modelo: SPL-LD50W/XXAPM Tecnologia LED Mais eficiente A Menos eficiente Potência: 50 (W) Eficiência Luminosa: 140 (lm/W) Vida Declarada Nominal: 50000 (h) INMETRO, PROCEL, PROGRAMA BRASILEIRO DE ETIQUETAGEM	 Modelo: SPL-LD100W/XXAPM ENERGIA ILUMINAÇÃO PÚBLICA VÁRIA Fornecedor: Leduzor Comércio de Equipamentos Eletrônicos e Iluminação EIRELI - EPP Marca: SERRALED Modelo: SPL-LD100W/XXAPM Tecnologia LED Mais eficiente A Menos eficiente Potência: 100 (W) Eficiência Luminosa: 140 (lm/W) Vida Declarada Nominal: 50000 (h) INMETRO, PROCEL, PROGRAMA BRASILEIRO DE ETIQUETAGEM	 Modelo: SPL-LD150W/XXAPM ENERGIA ILUMINAÇÃO PÚBLICA VÁRIA Fornecedor: Leduzor Comércio de Equipamentos Eletrônicos e Iluminação EIRELI - EPP Marca: SERRALED Modelo: SPL-LD150W/XXAPM Tecnologia LED Mais eficiente A Menos eficiente Potência: 150 (W) Eficiência Luminosa: 140 (lm/W) Vida Declarada Nominal: 50000 (h) INMETRO, PROCEL, PROGRAMA BRASILEIRO DE ETIQUETAGEM

Modelo: SPL-LD200W/XXAPM	Modelo: SPL-LD250W/XXAPM
 Modelo: SPL-LD200W/XXAPM ENERGIA ILUMINAÇÃO PÚBLICA VÁRIA Fornecedor: Leduzor Comércio de Equipamentos Eletrônicos e Iluminação EIRELI - EPP Marca: SERRALED Modelo: SPL-LD200W/XXAPM Tecnologia LED Mais eficiente A Menos eficiente Potência: 200 (W) Eficiência Luminosa: 140 (lm/W) Vida Declarada Nominal: 50000 (h) INMETRO, PROCEL, PROGRAMA BRASILEIRO DE ETIQUETAGEM	 Modelo: SPL-LD250W/XXAPM ENERGIA ILUMINAÇÃO PÚBLICA VÁRIA Fornecedor: Leduzor Comércio de Equipamentos Eletrônicos e Iluminação EIRELI - EPP Marca: SERRALED Modelo: SPL-LD250W/XXAPM Tecnologia LED Mais eficiente A Menos eficiente Potência: 250 (W) Eficiência Luminosa: 140 (lm/W) Vida Declarada Nominal: 50000 (h) INMETRO, PROCEL, PROGRAMA BRASILEIRO DE ETIQUETAGEM

Para confirmar sua autenticidade acesse <https://tuv.3dds.digital/check/214415618774291243>

Conforme art. 10, § 1º da Medida Provisória nº 2.000-2, de 24 de agosto de 2001, as declarações em forma eletrônica produzidas com a utilização de processo de Certificação Digital disponibilizado pela ICP-Brasil presumem-se verdadeiras em relação aos signatários, na forma do art. 215, da Lei nº 10.400, de 10 de janeiro de 2002 - Código Civil.



Certificado de Conformidade

Certificate of Compliance ♦ Certificado de Conformidad

Certificado N.º: **TÜV 19.0672**

Certificate No. ♦ Certificado N.º:

Revisão: **00**

Review ♦ Revisión:

Válido até: **28/10/2023**

Valid until ♦ Válido hasta:

Emitido em: **28/10/2019**

Issued ♦ Emitido:

Anexo 03: Planilha de Especificações Técnicas – PET

	PROGRAMA BRASILEIRO DE ETIQUETAGEM LUMINÁRIAS DE ILUMINAÇÃO PÚBLICA VIÁRIA LÂMPADAS DE DESCARGA E TECNOLOGIA LED PLANILHA DE ESPECIFICAÇÕES TÉCNICAS		ETIQUETAGEM PÉDIMO-LED									
	DATA APROVAÇÃO DEZ/2016	ORIGEM INMETRO										
	REVISÃO 00	DATA ÚLTIMA REVISÃO DEZ/2016										
01 - DENOMINAÇÃO COMERCIAL												
MARCA	SERRALED											
FORNECEDOR	Ledluxor comércio de equipamentos eletrônicos e iluminação eletril – EPF											
FABRICANTE	Suplus (China) Lighting Industrial Co., Ltd											
02 - IDENTIFICAÇÃO DA FAMÍLIA												
FAMÍLIA (*)	Luminária LED / Philips Lumileds - Luxeon 3030 2D / Luminária IP66 - Alto Controlador IP44 / 50.000h											
MARCA/MODELO DO LED	PHILIPS LUMILEDS / LUXEON 3030 2D											
TIPO DA LÂMPADA	Luminária LED											
VIDA DECLARADA (h)	50.000											
(*) Composição do Código de Família LUMINÁRIA TECNOLOGIA LED: Tipo de Luminária - Tamanho e Associação de LED - IP da Luminária - Vida de Garantias nominal (LUMINÁRIA COM LÂMPADA DESCARGA) Tipo de Luminária - Tipo de reator e difusor - Vida declarada nominal												
CÓDIGO DE FÁBRICA	MODELO	TESTED DE ENXARDO (V)	FREQ. (Hz)	POTÊNCIA (W)	FATOR DE POTÊNCIA	PLANO LUMINOMÉTRICO (lm)	RENDIMENTO ÓPTICO (%)	EE (%)	EE (lm/W)	lm	lm/ft²	Nº DE ATÓTIPO ENXARDO (LUMINÁRIA)
78984101 43654	SPL- LD50W XXAPM	127, 220 e 277	50- 60	50	>0,95	7.000	N/A	140	>70	5000	50194744301 TUV Rheinland (Guangdong) Ltd	
78984101 43655	SPL- LD100W XXAPM	127, 220 e 277	50- 60	100	>0,95	14.000	N/A	140	>70	5000	50194744301 TUV Rheinland (Guangdong) Ltd	
78984101 43656	SPL- LD150W XXAPM	127, 220 e 277	50- 60	150	>0,95	21.000	N/A	140	>70	5000	50194744301 TUV Rheinland (Guangdong) Ltd	
78984101 43657	SPL- LD200W XXAPM	127, 220 e 277	50- 60	200	>0,95	28.000	N/A	140	>70	5000	50194744301 TUV Rheinland (Guangdong) Ltd	
78984101 43658	SPL- LD300W XXAPM	127, 220 e 277	50- 60	300	>0,95	35.000	N/A	140	>70	5000	50194744301 TUV Rheinland (Guangdong) Ltd	
(***) EE - Eficiência Energética (***) Aplicável somente para Luminárias com lâmpadas de descarga												
03 - DATA		04 - CARIMBO E ASSINATURA										
2019-10-17												
		Diretora de Avaliação da Conformidade - DC ONF Programa Brasileiro de Etiquetagem - PBE Endereço: Rua Santa Alexandrina, 316 - 5º andar - Rio Comprido - Rio de Janeiro - RJ CEP: 20.261-332 Telefones: (021) 2563-5522/5663 - Fax: (021) 2563-2906 E www.inmetro.gov.br										

Para confirmar sua autenticidade acesse https://tuv-3dds.digital/check/214415618774291243

Continuar art. 10, § 1º, da Medida Provisória nº 2.200-2, de 24 de agosto de 2001, as declarações em forma eletrônica produzidas com a utilização de processo de Certificação Digital disponibilizado pela ICP-Brasil presumem-se verdadeiras em relação aos signatários, na forma do art. 2º, § 9º, da Lei nº 10.406, de 10 de janeiro de 2002 - Código Civil.



328
D

Certificado de Conformidade

Certificate of Compliance ♦ Certificado de Conformidad

Certificado N.º: TÜV 19.0672
Certificate No. ♦ Certificado N.º:

Revisão: 00
Review ♦ Revisión:

Válido até: 28/10/2023
Valid until ♦ Válido hasta:

Emitido em: 28/10/2019
Issued ♦ Emitido:

Natureza das Revisões / Data
Nature of Reviews/Date ♦
Naturaleza de las Revisiones / Fecha

Revisão 00: 28/10/2019 – Certificação inicial

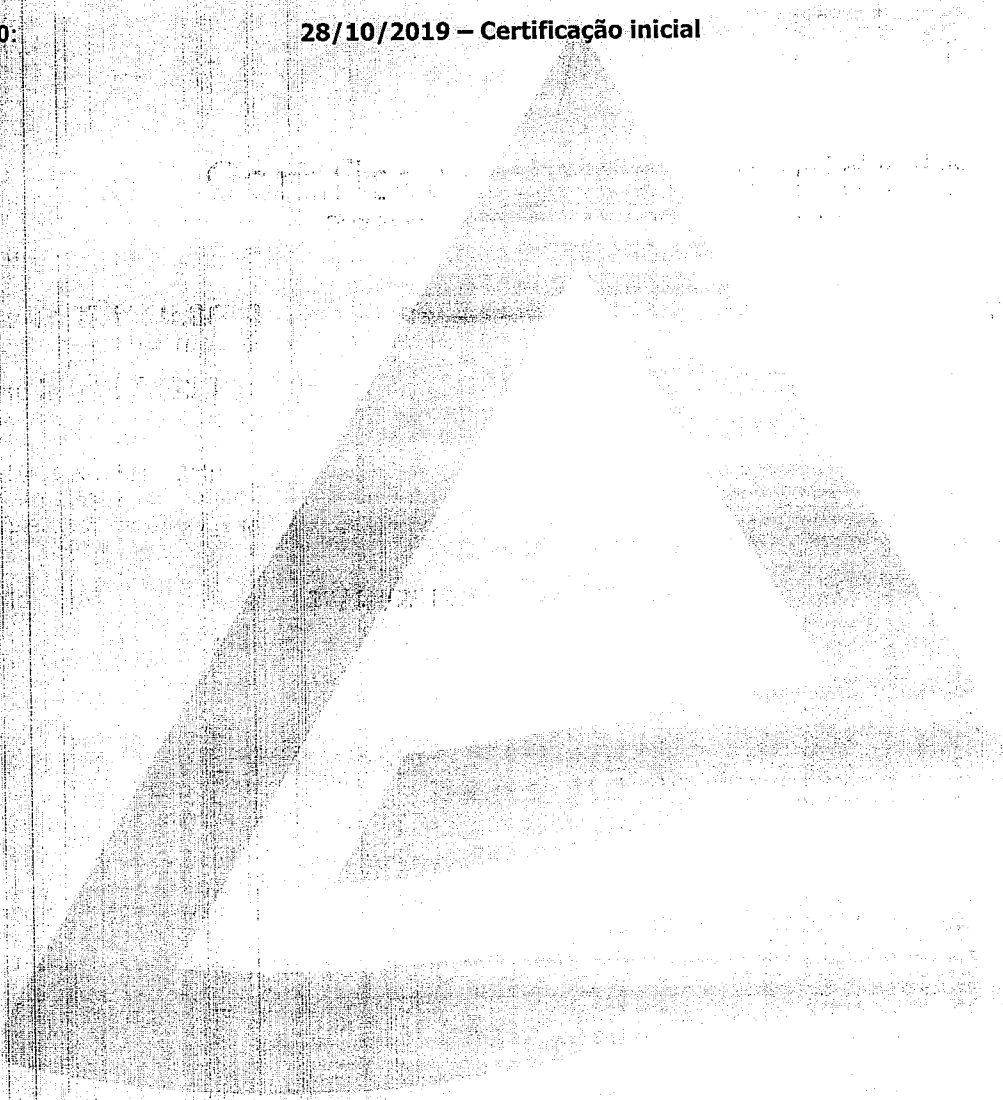

Para confirmar sua autenticidade acesse <https://tuv.3dds.digital/check/214415618774291243>



Digitally signed by TÜV RHEINLAND DO BRASIL LTDA:
01950467000165
DN: c=BR, o=ICP-Brasil, st=SP, l=Sao Paulo, ou=Array,
cn=TUV RHEINLAND DO BRASIL LTDA:01950467000165
Reason: Digital Signature
Location: Sao Paulo/SP/BR
Date: 28.10.2019 12:21:40 +0000

20

Handwritten signatures and initials

Conforme art. 10, § 1º da Medida Provisória nº 2.200-2, de 24 de agosto de 2001, as declarações em forma eletrônica produzidas com a utilização do processo de Certificação Digital disponibilizado pela ICP-Brasil, a partir de 10 de agosto de 2005, são válidas até 31 de dezembro de 2025.

SERRA LED

LUMINÁRIAS MODULARES STREET LIGHT

ESPECIFICAÇÕES TÉCNICAS
50W - 250W

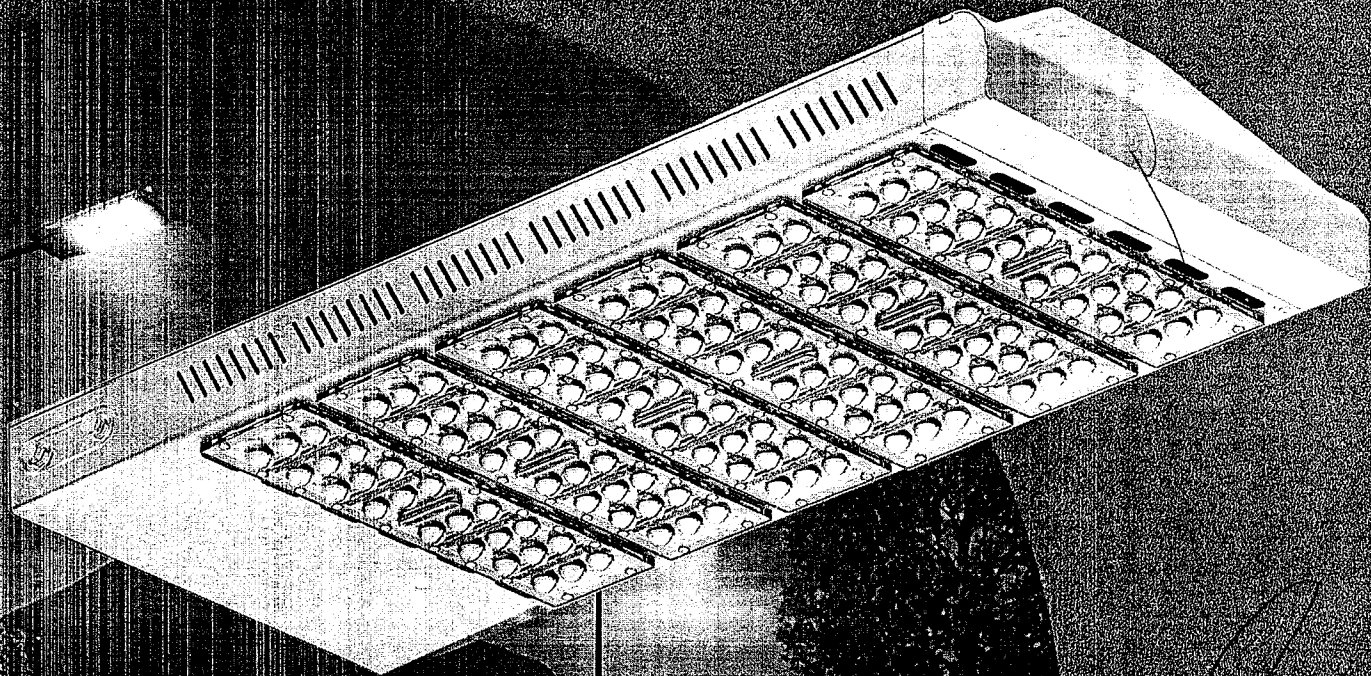

ENSAIOS
2012/017

5
ANOS

CONFORME
NBR 13707

330

LUMINÁRIA MODULAR STREET LIGHT

50W - 250W

CARACTERÍSTICAS

- Feito em alumínio injetado 1070, de 2mm de espessura com melhor dissipação de calor e alto desempenho
- Índice de proteção Ip66 (luminária) e Ip67 (driver)
- Lente óptica Ik08. Distorção harmônica inferior 10%
- Suporte 10Kv ou 20 Kv SPD (dispositivo de proteção contra surtos)
- Acabamento de qualidade: revestimento em pó eletrostático com aditivo anti-UV
- Tecnologia LED SMD (surface-mount device)
- Possibilidade de dimerização (0 à 10V), fotocélula compatível padrão ANSI (3, 5 ou 7 pinos)
- Lente em policarbonato

50W

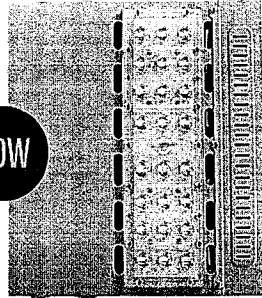

100W

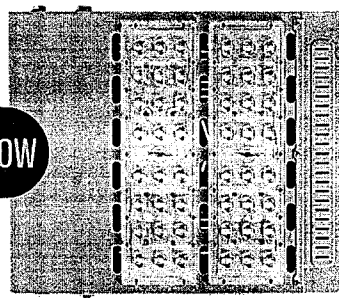

150W

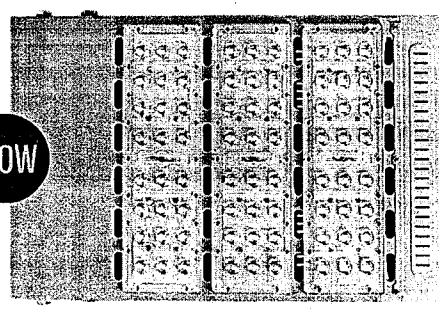

200W

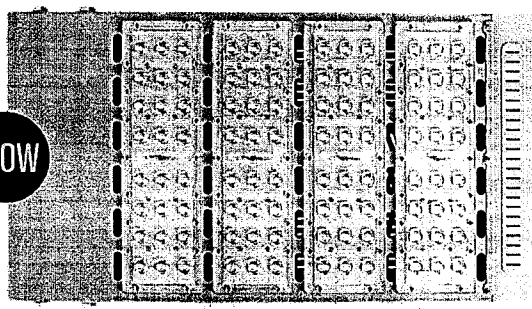

250W

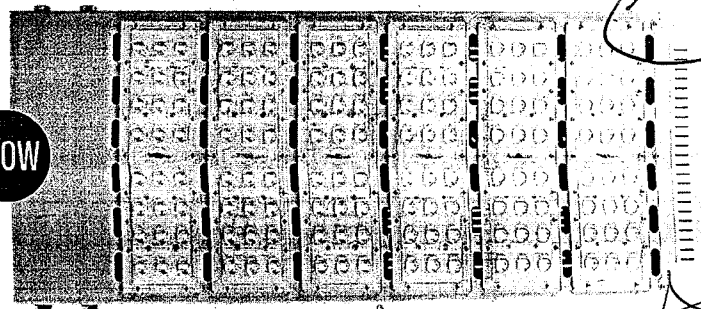

PRINCIPAIS APLICAÇÕES

- | | | | |
|--|----------|--|---------|
| | Ruas | | Parques |
| | Avenidas | | Jardins |
| | Rodovias | | Praças |
| | Estradas | | |

LUMINÁRIA MODULAR STREET LIGHT

50W - 250W

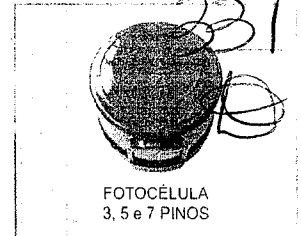
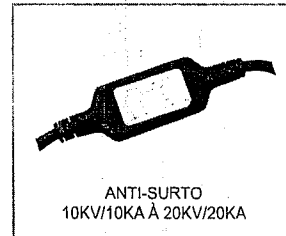
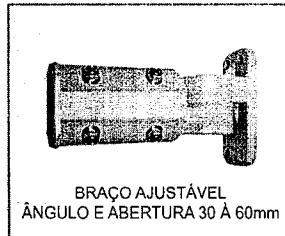

ESPECIFICAÇÕES TÉCNICAS

	SPL-LD50W/XXAPM	SPL-LD100W/XXAPM	SPL-LD150W/XXAPM	SPL-LD200W/XXAPM	SPL-LD250W/XXAPM
Potência	50w	100w	150w	200w	250w
Fluxo Luminoso	7000lm	14000lm	21000lm	28000lm	35000lm
Voltagem	AC 100-277V				
LED	OSRAM 3030/Lumileds LUXEON 3030				
Driver	Sosen				
Eficiência Luminosa	140L/W				
IRC	>70Ra / >80Ra				
Temperatura de Cor	5000k				
Fator de Potência	> 0,95				
Ângulo de Abertura	70*150*Parcial 15				
Material	AL 1070				
Vida Útil	≥ 50000H				
IP	Ip66 (luminária) - Ip67 (driver)				
Tem. Armazenamento	(-40~80°C)				
Tem. Operação	(-20~60°C)				
N.W (Kg)	2,49kg	3,31kg	3,94kg	4,27kg	4,97kg
Bracket N.W	1.4kgs./ PCS				
THD	< 10%				
Frequência	50/60Hz				

LUMINÁRIA MODULAR STREET LIGHT

50W - 250W

CURVAS DE DISTRIBUICAO DE LUZ

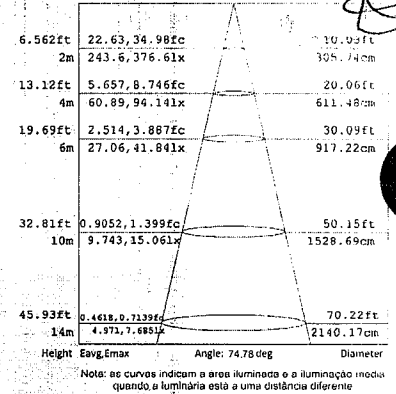
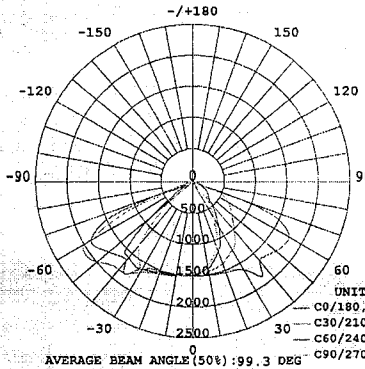

50W

100W

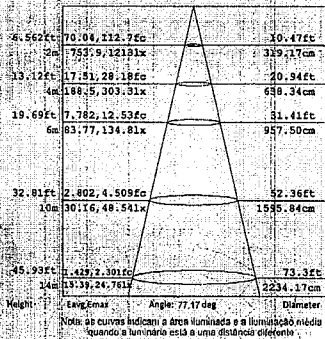
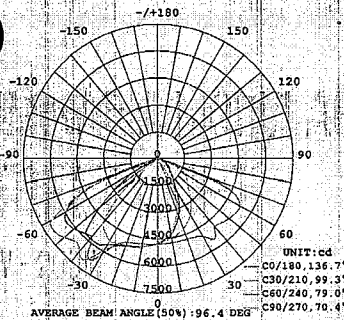

150W

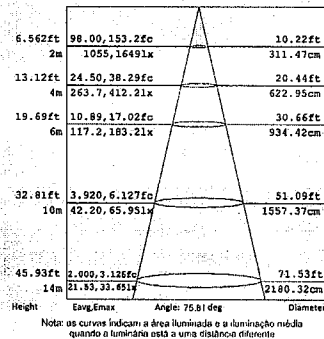
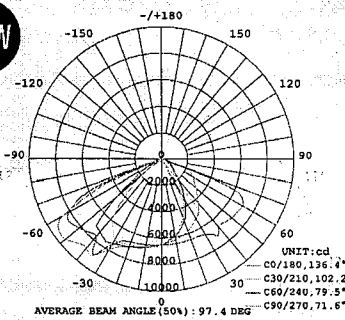

200W

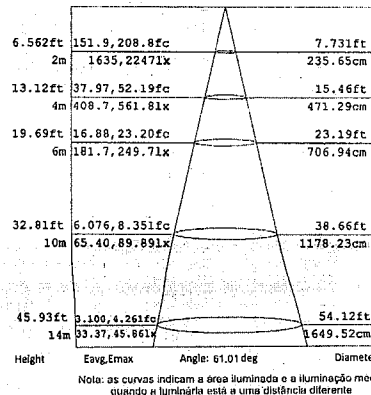
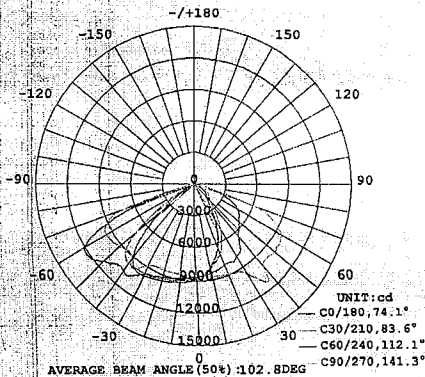
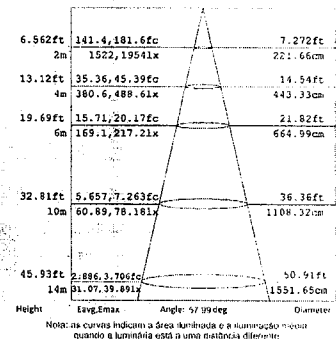
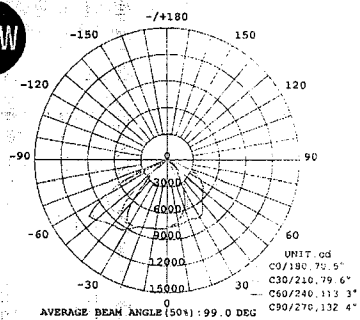

250W

LUMINÁRIA MODULAR STREET LIGHT

50W - 250W

VISTA ESTENDIDA

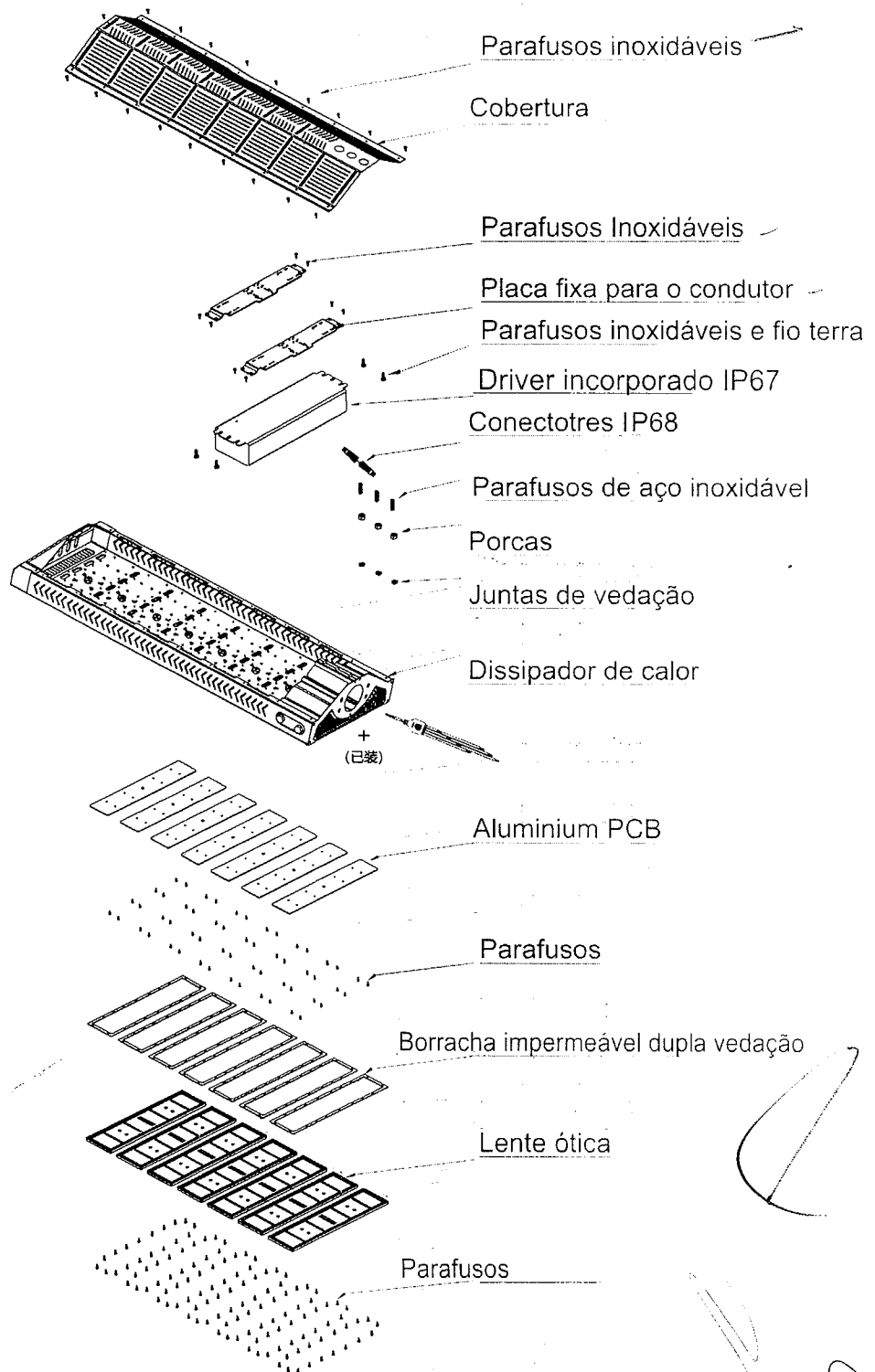

P. M. JUINA
 Fis. *[Signature]*
 Rub. *[Signature]*

LUMINÁRIA MODULAR STREET LIGHT 50W - 250W

50W

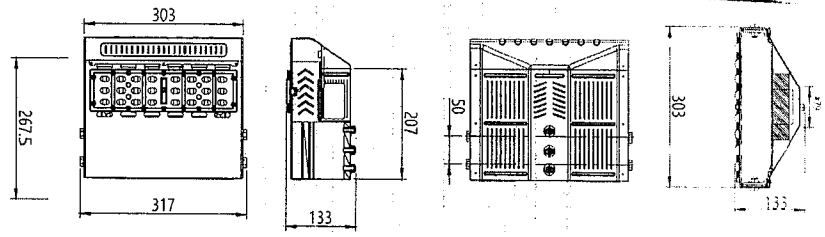

DIMENSÕES

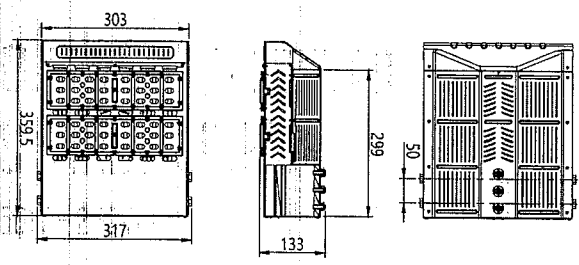

100W

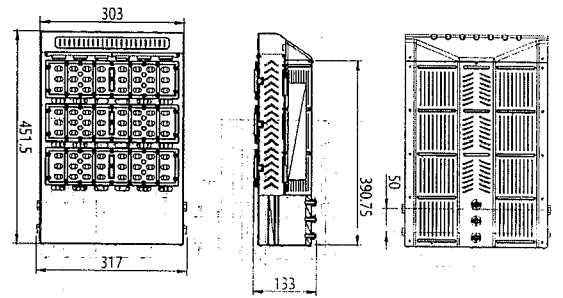
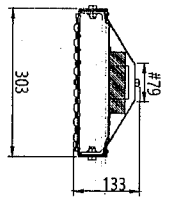

150W

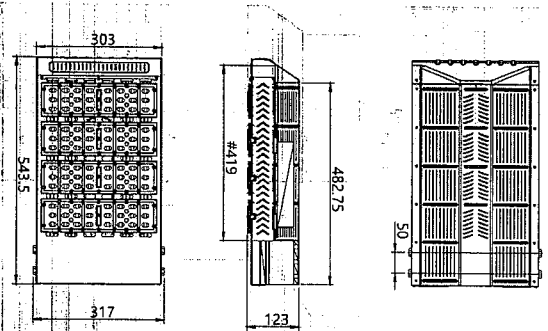
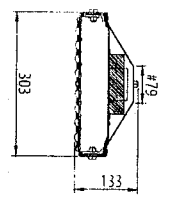

200W

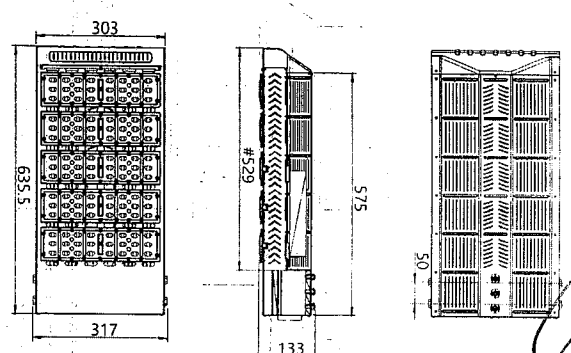
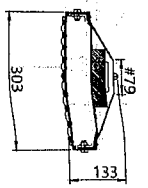

250W

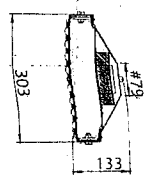

[Handwritten signature]
 RF

LUMINÁRIA MODULAR STREET LIGHT

50W - 240W

MANUAL DE INSTALAÇÃO

1º PASSO: Desligue a alimentação

2º PASSO: Conecte o fio, de acordo com a imagem ao lado

Entrada AC:

L (brown / vermelho) - Live + (brown / vermelho)

N (azul / preto) - Zero Positivo (azul / preto)

(amarelo / verde) - Terra Negativo

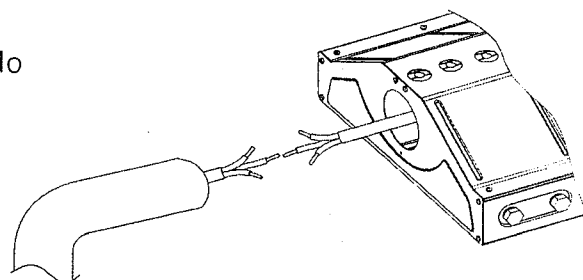

3º PASSO: Coloque a lâmpada no poste da lâmpada e fixe os parafusos, conforme abaixo

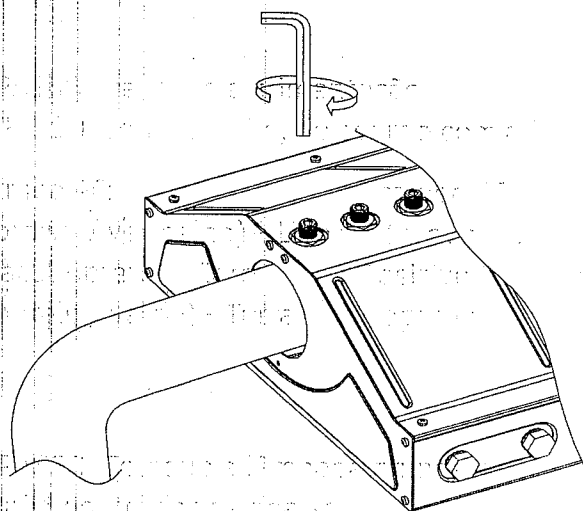

Instalação de parede

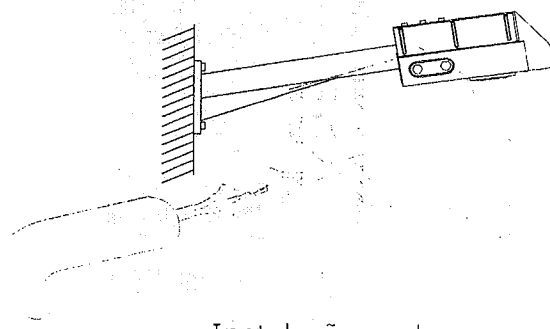

Instalação em braço

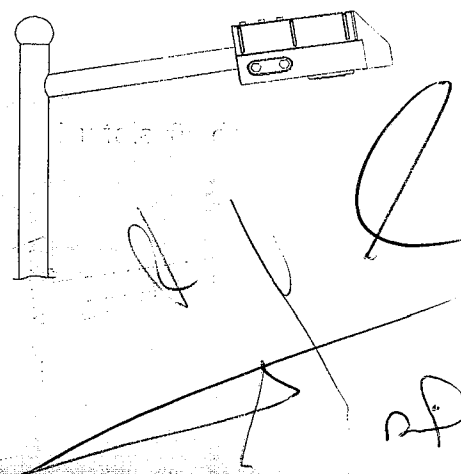

4º PASSO: Ligue a alimentação depois de terminar a instalação.

LUMINÁRIA MODULAR STREET LIGHT

50W - 250W

EMBALAGEM

Potência	N.W. (kg)	G.W. (kg)	Embalagem
50w	2.49	3.74	330x395x180mm/PCS
100w	3.31	4.56	425x395x180mm/PCS
150w	3.94	5.30	515x395x180mm/PCS
200w	4.27	5.62	610x395x180mm/PCS
250w	4.97	6.42	700x395x180mm/PCS

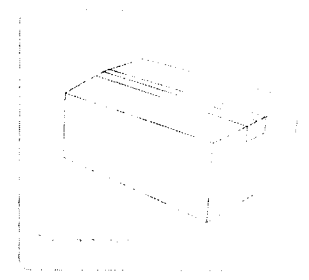
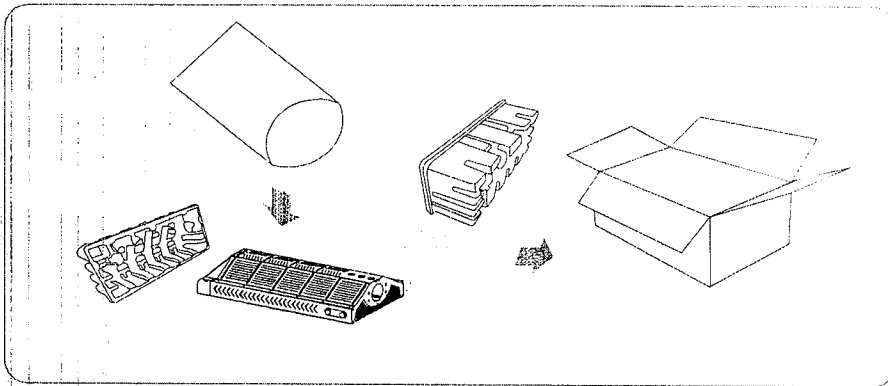

Embalagem Adaptada
 G.W.: 13.45kg | N.W.: 12.0kg outer
 Embalagem: 370x300x260mm Inner
 Embalagem: 140x85x235mm / 8pcs

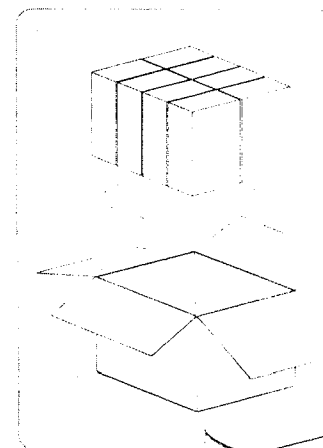
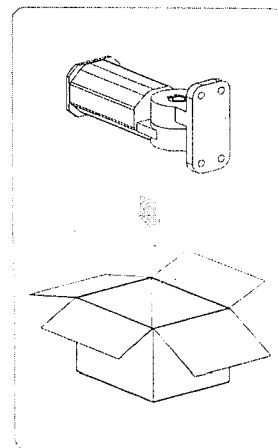

Validade para armazenamento: indeterminado

 **SERRALED**

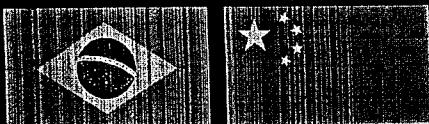

SAC SERRALED
contato@serraled.com

Av. Júlio de Castilhos, 3658
Sala B | Bairro Centro
Caxias do Sul - RS
(54) 3021-0355

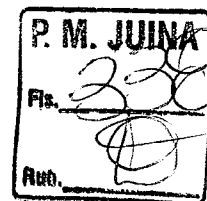
DECLARAÇÃO TERMO DE GARANTIA

A garantia, descrita neste documento, se aplica apenas a produtos de iluminação da marca **SERRALED** fabricados pela Surplus (China) Lighting Industrial Co., Ltd. NO.8, Gold Phoenix Industry District, Fenggang Town 523690 – Dongguan, Guangdong, P.R. China e comercializados pelas suas vendas autorizadas no território brasileiro no tais como **SERRALED COMERCIO DE EQUIPAMENTOS ELETRONICOS E ILUMINACAO EIRELI** e **LEDLUXOR COMÉRCIO DE EQUIPAMENTOS ELETRONICOS E ILUMINAÇÃO EIRELI**.

A **SERRALED COMERCIO DE EQUIPAMENTOS ELETRÔNICOS E ILUMINAÇÃO EIRELI** garante que todos os Produtos estarão livres de defeitos, seja material e/ou fabricação. A garantia referida será válida pelo período mencionado na política de garantia aplicável, conforme exigências referidas no Pregão Presencial em epigrafe e pelo Inmetro **por um período de 5 anos**, nos Termos e Condições Gerais de Garantia ou Termos e Condições Gerais de Venda e em atenção ao código de defesa do consumidor se um Produto apresentar defeitos de fabricação como o disposto nos documentos aplicáveis, dentro do período de garantia, a **SERRALED COMERCIO DE EQUIPAMENTOS ELETRÔNICOS E ILUMINAÇÃO EIRELI**, proporcionará o conserto e ou substituição por mesmo modelo, similar ou reparação financeira, sujeita à política de garantia aplicável e aos termos e condições da garantia limitada, definidos a seguir:

- a). Perderá o direito a garantia todo o produto manuseado fora dos padrões de exigência técnicas e segurança.
- b). Perderá o direito a garantia todo o produto que seja estocado de maneira insalubre o fora das normas.
- c). Perderá o direito a garantia todo o produto que for aberto rompendo seus lacres por pessoas não autorizadas.

Termos e Condições

A garantia da **SERRALED COMERCIO DE EQUIPAMENTOS ELETRÔNICOS E ILUMINAÇÃO EIRELI**, beneficia apenas o Comprador. Se um Produto coberto por esta for devolvido de acordo com a seção 3, dentro do período de garantia aplicável, conforme política, e se, após avaliação, **SERRALED COMERCIO DE EQUIPAMENTOS ELETRÔNICOS E ILUMINAÇÃO EIRELI**, definir que o produto preenche os critérios definidos na política de garantia, a **SERRALED COMERCIO DE EQUIPAMENTOS ELETRÔNICOS E ILUMINAÇÃO EIRELI**, irá, por opção própria, reparar ou substituir o Produto ou a peça defeituosa, ou ainda reembolsar o valor do preço de compra ao Comprador.

Importante esclarecer que reparar ou substituir o Produto ou a peça defeituosa do mesmo não inclui quaisquer atividades, custos e despesas de remoção ou reinstalação, bem como custos ou despesas com mão-de-obra cabendo apenas a troca do material quando necessário e ou o conserto quando for o caso somando-se a estes o transporte das peças defeituosas para a autorizada e o respectivo transporte para o comprador

Se a **SERRALED COMERCIO DE EQUIPAMENTOS ELETRÔNICOS E ILUMINAÇÃO EIRELI**, reconhecer a aplicação da garantia e o produto com falha estiver descontinuado ou não se encontrar disponível, poderá reembolsar o Comprador ou substituir o produto por outro similar (que poderá apresentar pequenas diferenças em termos de design e especificação mas sempre dentro das especificações exigidas pelo pregão e ou inmetro).

Esta garantia limitada só será aplicável caso o Produto tenha sido corretamente instalado e utilizado dentro dos padrões elétricos, intervalo de funcionamento e condições de ambiente de aplicação descritas nas especificações, catálogos, manuais de aplicação, e normas vigentes, ou qualquer outro documento que acompanhe os Produtos. Se um produto for considerado defeituoso ou que não apresente um desempenho de acordo com suas especificações, o Comprador deverá notificar neste caso a empresa revendedora cabendo a esta acionar a garantia perante a fábrica sempre por escrito por escrito e apresentar claras evidências sobre o fato em até 30 (trinta) dias após identificação do problema.

Esta garantia não se aplica a danos ou mau funcionamento resultantes de oscilações da rede elétrica em qual a peça está instalada, quaisquer eventos naturais, utilização indevida, incorreta, anormal ou que viole quaisquer normas, códigos ou instruções de utilização aplicáveis, incluindo, entre outros, os contidos, as mais recentes normas de segurança industriais, residenciais, comerciais e/ou elétricas vigentes no Brasil.

Esta garantia será invalidada no caso de serem efetuados quaisquer reparos ou alterações no Produto que não tenham sido devidamente autorizados por escrito pela SERRALED COMERCIO DE EQUIPAMENTOS ELETRÔNICOS E ILUMINAÇÃO EIRELI,, Ltd. Caso seja solicitado pela SERRALED COMERCIO DE EQUIPAMENTOS ELETRÔNICOS E ILUMINAÇÃO EIRELI, os Produtos com defeito tornar-se-ão propriedade da mesma, Ltd. assim que forem substituídos.

Termos e Condições da Garantia

Este documento define a política de garantia contra defeitos de fabricação nos produtos denominados componentes de iluminação, compreendendo todos os produtos como lâmpadas, reatores, drivers, módulos LED, transformadores, acessórios diversos, componentes para sistemas de controle de iluminação, assim como controles para sistemas LED e qualquer peça de reposição adquirida para manutenção dos equipamentos, da marca ("SERRALED"), e ou suas revendas autorizadas no território brasileiro.

Sem mais para o termo.



Karyn J. Weber
Karyn Janete Weber
Diretora/ Proprietária
CPF: 327.256.040-87

CANTORIO MÁRIO GOMES FERRARI
3º Tabelionato de Notas de Caxias do Sul

Reconheço por SEMELHANÇA a firma de Karyn Janete Weber, indicada em um a sete (7) deste tabelionato, do que dou fé.

EM TESTEMUNHO DA VERDADE
Caxias do Sul, 29 de Janeiro de 2020, 09:50:13
Dorvina Camargo de Almeida da Silva, Escrevente
Emol: R\$ 7,40 + Selo digital: R\$ 1,40 - 0120.01.1800001.81628 [0D9]

3º Tabelionato de Notas de Caxias do Sul | Rua Pinheiro Machado, 2018 - Fone: 54.3021.8777

[Handwritten signatures and scribbles]

DECLARAÇÃO TERMO DE GARANTIA

CARTÓRIO AZEVEDO BASTOS OFÍCIO DE REGISTRO DE IMÓVEIS E TABELIONATO DE NOTARIAS R. Presidente Getúlio Vargas, 1122 - Jardim São Paulo - São Paulo/SP - CEP: 05079-900 - Fone: (11) 3061-1111	P. M. JUINA Fis. 11.285/3
Autenticação Digital	
De acordo com os artigos 1º, 3º e 7º inc. V 8º, 41 e 52 da Lei Federal 8.951/1994 e Art. 6º inc. XII da Lei Estadual 8.721/2008 autentico a presente imagem digitalizada, reprodução fiel do documento apresentado e conferido neste ato. O referido é verdade. Dou fé.	
Cód. Autenticação: 103672901201126500600-1; Data: 28/01/2020 11:28:53	
Selo Digital de Fiscalização Tipo Normal C-000096-MA1 Valor Total do Ato: R\$ 4,66	
Confira os dados do ato em: https://selodigital.tjpb.jus.br	

A garantia, descrita neste documento, se aplica apenas a produtos de iluminação da marca **SERRALED** fabricados pela Surplus (China) Lighting Industrial Co., Ltd. NO.8, Gold Phoenix Industry District, Fenggang Town 523690 - Dongguan, Guangdong, P.R. China e comercializados pelas suas revendas autorizadas no território brasileiro tais como **SERRALED COMERCIO DE EQUIPAMENTOS ELETRONICOS E ILUMINACAO EIRELI** e **LEDLUXOR COMÉRCIO DE EQUIPAMENTOS ELETRONICOS E ILUMINAÇÃO EIRELI**.

A ("Surplus (China) Lighting Industrial Co., Ltd. ") garante que todos os Produtos estarão livres de defeitos, seja material e/ou fabricação. A garantia referida será válida pelo período mencionado na política de garantia aplicável, conforme exigências referidas no Pregão Presencial em epígrafe e pelo inmetro por um período de **5 anos**, nos Termos e Condições Gerais de Garantia ou Termos e Condições Gerais de Venda e em atenção ao código de defesa do consumidor se um Produto apresentar defeitos de fabricação como o disposto nos documentos aplicáveis, dentro do período de garantia, a Surplus (China) Lighting Industrial Co., Ltd. Por intermédio de seus representantes acima mencionados proporcionará o conserto e ou substituição por mesmo modelo, similar ou reparação financeira, sujeita à política de garantia aplicável e aos termos e condições da garantia limitada, definidos a seguir:

- Perdera o direito a garantia todo o produto manuseado fora dos padrões de exigência técnicas e segurança.
- Perdera o direito a garantia todo o produto que seja estocado de maneira insalubre ou fora das normas.
- Perdera o direito a garantia todo o produto que for aberto rompendo seus lacres por pessoas não autorizadas.

Termos e Condições

A garantia da Surplus (China) Lighting Industrial Co., Ltd. beneficia apenas o Comprador. Se um Produto coberto por esta for devolvido de acordo com a seção 3, dentro do período de garantia aplicável, conforme política, e se, após avaliação, a Surplus (China) Lighting Industrial Co., Ltd. definir que o produto preenche os critérios definidos na política de garantia, a Surplus (China) Lighting Industrial Co., Ltd. irá, por opção própria, reparar ou substituir o Produto ou a peça defeituosa, ou ainda reembolsar o valor do preço de compra ao Comprador.

Importante esclarecer que reparar ou substituir o Produto ou a peça defeituosa do mesmo não inclui quaisquer atividades, custos e despesas de remoção ou reinstalação, bem como custos ou despesas com mão-de-obra cabendo apenas a troca do material quando necessário e ou o conserto quando for o caso somando-se a estes o transporte das peças defeituosas para a autorizada e o respectivo transporte para o comprador.

Se a Surplus (China) Lighting Industrial Co., Ltd. reconhecer a aplicação da garantia e o produto com falha estiver descontinuado ou não se encontrar disponível, Surplus (China) Lighting Industrial Co., Ltd. poderá reembolsar o Comprador ou substituir o produto por outro similar (que poderá apresentar pequenas diferenças em termos de design e especificação mas sempre dentro das especificações exigidas pelo pregão e ou inmetro).

Esta garantia limitada só será aplicável caso o Produto tenha sido corretamente instalado e utilizado dentro dos padrões elétricos, intervalo de funcionamento e condições de ambiente de aplicação descritas nas especificações, catálogos, manuais de aplicação, e normas vigentes, ou qualquer outro documento que acompanhe os Produtos. Se um produto for considerado defeituoso ou que não apresente um desempenho de acordo com suas especificações, o Comprador deverá notificar neste caso a empresa revendedora cabendo a esta acionar a garantia perante a fábrica sempre por escrito por escrito e apresentar claras evidências sobre o fato em até 30 (trinta) dias após identificação do problema.

Esta garantia não se aplica a danos ou mau funcionamento resultantes de oscilações da rede elétrica em qual a peça está instalada, quaisquer eventos naturais, utilização indevida, incorreta, anormal ou que viole quaisquer normas, códigos ou instruções de utilização aplicáveis, incluindo, entre outros, os contidos, as mais recentes normas de segurança industriais, residenciais, comerciais e/ou elétricas vigentes no Brasil.

Surplus (China) Lighting Industrial Co., Ltd. NO.8, Gold Phoenix Industry District, Fenggang Town 523690 - Dongguan, Guangdong, P.R. China.

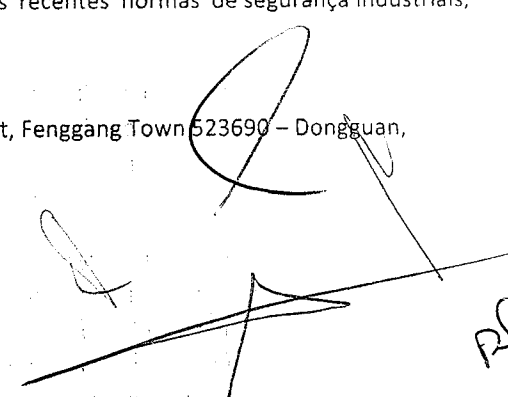



Esta garantia será invalidada no caso de serem efetuados quaisquer reparos ou alterações no Produto que não tenham sido devidamente autorizados por escrito pela Surplus (China) Lighting Industrial Co., Ltd. Caso seja solicitado pela Surplus (China) Lighting Industrial Co., Ltd. os Produtos com defeito tornar-se-ão propriedade da Surplus (China) Lighting Industrial Co., Ltd. assim que forem substituídos.

Solicitação de Garantia

Todos os períodos e condições de garantia mencionados estão sujeitos à condição de um representante da Surplus (China) Lighting Industrial Co., Ltd. ter acesso ao produto ou sistema com falha para verificação da sua não conformidade. Caso o acesso necessário não seja possível, por qualquer motivo, as presentes ações de garantia não poderão ser tomadas pela Surplus (China) Lighting Industrial Co., Ltd. As solicitações para acionamento de garantia devem ser comunicadas e enviadas para o escritório dos representantes autorizados da Surplus (China) Lighting Industrial Co., Ltd. No Brasil por meio do telefone (54) 981540138 e E-mail: licitaserra@serraled.com no prazo de 30 (trinta) dias após a identificação do defeito, especificando, pelo menos, as seguintes informações (poderão ser necessárias e solicitadas informações adicionais): Detalhes dos Produtos com falha. Data e forma de instalação.

Número e Data de emissão da nota fiscal de compra. Número do pregão

Descrição detalhada do problema.

Data e período da ocorrência.

Quantidade de falhas.

Quantidade de produtos instalados.

Tipo de aplicação, horas de acendimento/dia e ciclos de chaveamento/dia.

Nos casos em que a solicitação de garantia seja justificada, a Surplus (China) Lighting Industrial Co., Ltd. pagará as despesas de transporte do produto entre Surplus (China) Lighting Industrial Co., Ltd. e seu cliente cadastrado. A Compradora poderá cobrar do Vendedor os custos envolvidos em exigências.

Termos e Condições da Garantia

Este documento define a política de garantia contra defeitos de fabricação nos produtos denominados componentes de iluminação, compreendendo todos os produtos como lâmpadas, reatores, drivers, módulos LED, transformadores, acessórios diversos, componentes para sistemas de controle de iluminação, assim como controles para sistemas LED e qualquer peça de reposição adquirida para manutenção dos equipamentos, da marca ("SERRALED"), comercializados pela Surplus (China) Lighting Industrial Co., Ltd. e ou suas revendas autorizadas no território brasileiro.

Sem mais para o termo.

For and on behalf of
SURPLUS (CHINA) LIGHTING INDUSTRIAL CO., LIMITED
聖普利照明實業有限公司

17/01/2020

Surplus (China) Lighting Industrial Co., Ltd. NO.8, Gold Phoenix Industry District, Fenggang Town 523690 – Dongguan, Guangdong, P.R. China.

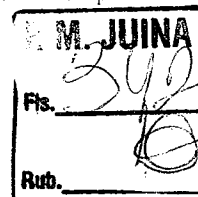

REPÚBLICA FEDERATIVA DO BRASIL
ESTADO DA PARAÍBA
CARTÓRIO AZEVEDO BASTOS
FUNDADO EM 1888

PRIMEIRO REGISTRO CIVIL DE NASCIMENTO E ÓBITOS E PRIVATIVO DE CASAMENTOS, INTERDIÇÕES E TUTELAS DA
COMARCA DE JOÃO PESSOA

Av. Epitácio Pessoa, 1145 Bairro dos Estados 58030-00, João Pessoa PB
Tel.: (83) 3244-5404 / Fax: (83) 3244-5484
http://www.azevedobastos.not.br
E-mail: cartorio@azevedobastos.not.br



DECLARAÇÃO DE SERVIÇO DE AUTENTICAÇÃO DIGITAL

O Bel. Válber Azevêdo de Miranda Cavalcanti, Oficial do Primeiro Registro Civil de Nascimentos e Óbitos e Privativo de Casamentos, Interdições e Tutelas com atribuição de autenticar e reconhecer firmas da Comarca de João Pessoa Capital do Estado da Paraíba, em virtude de Lei, etc...

DECLARA para os devidos fins de direito que, o documento em anexo identificado individualmente em cada *Código de Autenticação Digital* ou na referida sequência, foi autenticados de acordo com as Legislações e normas vigentes.

DECLARO ainda que, para garantir transparência e segurança jurídica de todos os atos oriundos dos respectivos serviços de Notas e Registros do Estado da Paraíba, a Corregedoria Geral de Justiça editou o Provimento CGJPB Nº 003/2014, determinando a inserção de um código em todos os atos notoriais e registrais; assim, cada Selo Digital de Fiscalização Extrajudicial contém um código único (por exemplo: *Selo Digital: ABC12345-X1X2*) e dessa forma, cada autenticação processada pela nossa Serventia pode ser confirmada e verificada tantas vezes quanto for necessário através do site do Tribunal de Justiça do Estado da Paraíba, endereço <http://corregedoria.tjpb.jus.br/selo-digital/>

A autenticação digital do documento faz prova de que, na data e hora em que ela foi realizada, a empresa SERRALED COMERCIO DE EQUIPAMENTOS ELETRONICOS E ILUMINACAO EIRELI tinha posse de um documento com as mesmas características que foram reproduzidas na cópia autenticada, sendo da empresa SERRALED COMERCIO DE EQUIPAMENTOS ELETRONICOS E ILUMINACAO EIRELI a responsabilidade, única e exclusiva, pela idoneidade do documento apresentado a este Cartório.

Esta DECLARAÇÃO foi emitida em 29/01/2020 11:42:07 (hora local) através do sistema de autenticação digital do Cartório Azevedo Bastos, de acordo com o Art. 1º, 10º e seus §§ 1º e 2º da MP 2200/2001, como também, o documento eletrônico autenticado contendo o Certificado Digital do titular do Cartório Azevedo Bastos, poderá ser solicitado diretamente a empresa SERRALED COMERCIO DE EQUIPAMENTOS ELETRONICOS E ILUMINACAO EIRELI ou ao Cartório pelo endereço de e-mail autentica@azevedobastos.not.br

Para informações mais detalhadas deste ato, acesse o site <https://autdigital.azevedobastos.not.br> e informe o *Código de Consulta desta Declaração*.

Código de Consulta desta Declaração: 1447994

A consulta desta Declaração estará disponível em nosso site até 29/01/2021 09:44:32 (hora local).

*Código de Autenticação Digital: 103672901200940440390-1 a 103672901200940440390-2

*Legislações Vigentes: Lei Federal nº 8.935/94, Lei Federal nº 10.406/2002, Medida Provisória nº 2200/2001, Lei Federal nº 13.105/2015, Lei Estadual nº 8.721/2008, Lei Estadual nº 10.132/2013 e Provimento CGJ Nº 003/2014.

O referido é verdade, dou fé.

CHAVE DIGITAL

00005b1d734fd94f057f2d69fe6bc05b8a2271db32ea8a2ef797f5fb3d835a6ea2a3f4e0d84b388d5a039a77d0cd3e5bc0faf875b8596a0999b4
26631c0b5ff8d473fec9563867ceb16cebbcad302de9

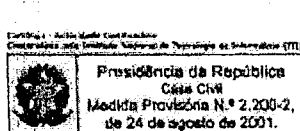

Handwritten signature and initials.

P. M. JUNNA
Fls. 3/3
Rno.

CNPJ: 03 806 018/0001
ELETRO MENDONÇA COMÉRCIO DE
MATERIAIS ELÉTRICOS LTDA

Rua Treze de Junho, Nº. 462
Centro Sul
CEP: 78020-000

CUIABÁ

LUZ & Cia

Elétrica - Hidráulica - Iluminação

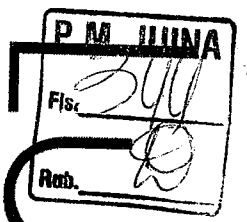

Juina & Cia

Elétrica - Hidráulica - Iluminação

ELETRO MENDONÇA COMERCIO DE MATERIAIS ELÉTRICOS LTDA
CNPJ - 03.806.018/0001-73
I.E.: 13.195.290-0

RUA TREZE DE JUNHO Nº 462
CENTRO-SUL - CEP: 78020-000
CUIABÁ/MT - (65) 3661-1700

MARCEL: licitacao2@luzecia.net
MARCO: licitacao4@luzecia.net

CNPJ: 03.806.018/0001-73
ELETRO MENDONÇA COMERCIO DE MATERIAIS ELÉTRICOS LTDA

Rua Treze de Junho, Nº. 462
Centro Sul
CEP. 78020-000
CUIABÁ - MT

Cuiabá-MT, 25 de março de 2021.

CONSUMIDOR
PREFEITURA MUNICIPAL DE JUINA - MT
REF: EDITAL DE PREGÃO PRESENCIAL Nº 023/2021 - SRP
MENOR PREÇO POR ITEM

ANEXO VII - PROPOSTA DE PREÇO

Nome Fantasia: LUZ & CIA
Razão Social: ELETRO MENDONÇA COMERCIO DE MATERIAIS ELÉTRICOS LTDA
CNPJ: 03.806.018/0001-73 I.E.: 13.195.290-0
Endereço: RUA TREZE DE JUNHO Nº 462
Bairro: CENTRO-SUL
CEP: 78020-000 Cidade/UF: Cuiabá/MT EMAIL: licitacao2@luzecia.net;licitacao4@luzecia.net
Contato: EL OI
CONTA: Banco do Brasil, Agência: 0046-9 C/C: 277000-8

Representante Legal para assinatura da ATA DE REGISTRO DE PREÇOS:
- Nome Completo: CARLOS ALBERTO MENDONÇA
- Nacionalidade: BRASILEIRO
- Estado Civil: CASADO
- Profissão: EMPRESÁRIO
- Endereço Completo: Rua BUENO AIRES, nº 280, Condomínio Cora Coralina, Apto. 1504, Jardim das Américas - Cuiabá/MT CEP: 78.060-634.
- RG nº: 92106912 SSP/SP
- CPF nº: 229.630.651-91

OBJETO: SRP REGISTRO DE PREÇOS PARA FUTURA E EVENTUAL PARA AQUISIÇÃO DE MATERIAIS ELÉTRICOS PARA MANUTENÇÃO PREVENTIVA E CORRETIVA DA ILUMINAÇÃO PÚBLICA MUNICIPAL EM DIVERSOS LOGRADOUROS DO MUNICÍPIO, ATENDENDO AS NECESSIDADES DA SECRETARIA MUNICIPAL DE INFRAESTRUTURA, MUNICÍPIO DE JUINA, ESTADO DE MATO GROSSO. Proposta que faz a empresa para atendimento do objeto destinado à município de Juina/MT, em conformidade com o Edital de PREGÃO PRESENCIAL nº 023/2021.
Para tanto, oferecemos a esse órgão o preço para os itens a seguir indicados, observadas as especificações de que trata seus ANEXO I:

ITEM	CODIGO	DESCRIÇÃO	UND	QUANT	MARCA	R\$ VALOR UNIT	TOTAL UNIT POR EXTENSO	R\$ VALOR TOTAL	R\$ TOTAL POR EXTENSO
1	42680	BRACO CURVO GALVANIZADO 1,5 COMP. E 45 MM DE DIAMETRO SUPORTE SEM BACIA	UND	500	MP - LUZ E CIA	R\$ 32,23	trinta e dois reais e vinte e três centavos	R\$ 16.115,00	dezesseis mil, cento e quinze reais
2	4744	CABO FLEXIVEL COBRE 1KV 25MM - ROLO 100MTS	UND	20	PW	R\$ 2.210,00	dois mil, duzentos e dez reais	R\$ 44.200,00	quarenta e quatro mil e duzentos reais
3	4725	CABO FLEXIVEL QUADRIPELEX 25 MM - ROLO 100 MTS	UND	20	PW	R\$ 1.473,45	um mil, quatrocentos e setenta e três reais e quarenta e cinco centavos	R\$ 29.469,00	vinte e nove mil, quatrocentos e sessenta e nove reais

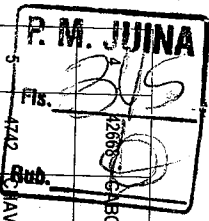

5	4742	PLAVE CONTACTORA TRIFASICA DE 40 A 50 AMPERES . UM	UND	500	VATHISA	R\$	8,60	oitro reais e sessenta centavos	R\$	4.300,00	quatro mil e trezentos reais
6	9291	CONECTOR PERFORANTE CPT 2.5/35	UND	500	INTELLI	R\$	5,03	cinco reais e três centavos	R\$	2.515,00	dois mil, quinhentos e quinze reais
7	42867	DISJUNTOR DE 70 AMP TRIFASICO	UND	50	SOPRANO	R\$	65,34	sessenta e cinco reais e trinta e quatro centavos	R\$	3.267,00	três mil, duzentos e sessenta e sete reais
8	4739	FIO FLEXIVEL 1,5 MM . NT	UND	2000	PW	R\$	1,33	um real e trinta e três centavos	R\$	2.660,00	dois mil, seiscentos e sessenta reais
9	4727	FITA ISOLANTE 19MMX10M ANTI CHAMMAS . UM	UND	300	DECORLUX	R\$	2,70	dois reais e setenta centavos	R\$	810,00	oitocentos e dez reais
10	476107	LUMINARIA DE LED 100W LUZ FRIA POTENCIA 100w -FLUXO LUMINOSO - 11.000LM TENSÃO - 100 a 240V - FREQUENCIA 50/60 HZ - DURACAO (L70) ATE 15.000 H / IRC -80 -GRAU DE PROTECCAO - 1965 TEMPO DE COR - 5.000IK LUMINARIA COM BASE E RELE ACOPLADOS	UND	5000	ILUCTRON	R\$	467,00	quatrocentos e sessenta e sete reais	R\$	2.335.000,00	dois milhões, trezentos e trinta e cinco mil reais
11	9764	RELE FOTOCELULA	UND	1200	QUALTRONIX	R\$	11,98	onze reais e noveenta e oito centavos	R\$	14.376,00	quatorze mil, trezentos e setenta e seis reais
TOTAL GERAL									R\$		2.457.674,60
TOTAL POR EXTENSO									dois milhões, quatrocentos e cinquenta e sete mil, seiscentos e setenta e quatro reais e sessenta centavos		

A) validade da presente proposta é de 60 (sessenta) dias corridos, contados da data da abertura da proposta, observado o disposto no caput e parágrafo único do art. 110 da Lei nº 8.666/93.

B) Entregaremos os produtos conforme as exigências dos Anexos I e minuta da Ata de Registro de Preços, bem como as demais condições sociais.

C) Informarmos, por oportuno, que estão inclusos nos preços todas as despesas e custos diretos e indiretos relacionadas à execução do Contrato, inclusive aquelas decorrentes de impostos, seguros e encargos sociais.

D) 7.2 Os materiais deverão ser entregues em até 05 (cinco) dias corridos do momento da apresentação da Requisição de compras Firmado pela autoridade responsável. CONFORME DETERMINA O EDITAL

7.3 Os materiais a serem fornecidos deverão obedecer às normas e padrões da ABNT e INMETRO, atender eficazmente às finalidades que dele naturalmente se espera, conforme determina o Código de Defesa do Consumidor. CONFORME DETERMINA O EDITAL

7.4 Os produtos a serem fornecidos deverão ser de 1ª Linha. CONFORME DETERMINA O EDITAL

E) 11.7. O pagamento será realizado entre o 20º (vigésimo) e 30º (trigésimo) dia do mês subsequente em que os materiais, produtos e/ou equipamentos foram efetivamente fornecidos pela CONTRATADA e aceitos pelo CONTRATANTE, mediante a apresentação das Notas Fiscais/Faturas, emitidas por aquela. CONFORME DETERMINA O EDITAL

7.6.1. A vigência do objeto deste Contrato será de 12 meses contados da data da assinatura do contrato, podendo ser prorrogado nos termos do Artigo 57 da Lei no 8.666/93 e alterações posteriores. CONFORME DETERMINA O EDITAL

declaramos de que a Licitante assume perante o Poder Executivo do Município de Juina-MT o compromisso de entregar o objeto no prazo e condições especificadas no ANEXO I - TERMO DE REFERÊNCIA, deste Edital.

Declaramos a inexistência de fato superveniente impeditivo de nossa habilitação, na forma do Art. 32, § 2º, da Lei 8.666/93 e alterações posteriores, salvo se declarado;



Declarar nos termos do inciso XXXIII, do artigo 7º da Constituição Federal, inciso V, artigo 27 da Lei 8666/93; Declaramos que nos preços apresentados estão inclusos os custos com impostos, transporte, seguro, entrega e demais encargos, e também declaramos que nossa proposta esta conforme determina o edital de pregão presencial

Cuiabá-MT, 25 de março de 2021.

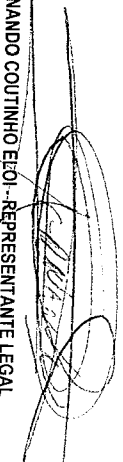
FERNANDO COUTINHO ELOI - REPRESENTANTE LEGAL
RG: 1645222-4 S/SP/MT - CPF: 070-059.501-48

CNPJ: 03 806 018/0001-731
ELETRÔ MENDONÇA COMÉRCIO DE
MATERIAIS ELÉTRICOS LTDA
Rua Treze de Junho, Nº. 462
Centro Sul
CEP. 78020-000
CUIABÁ MT





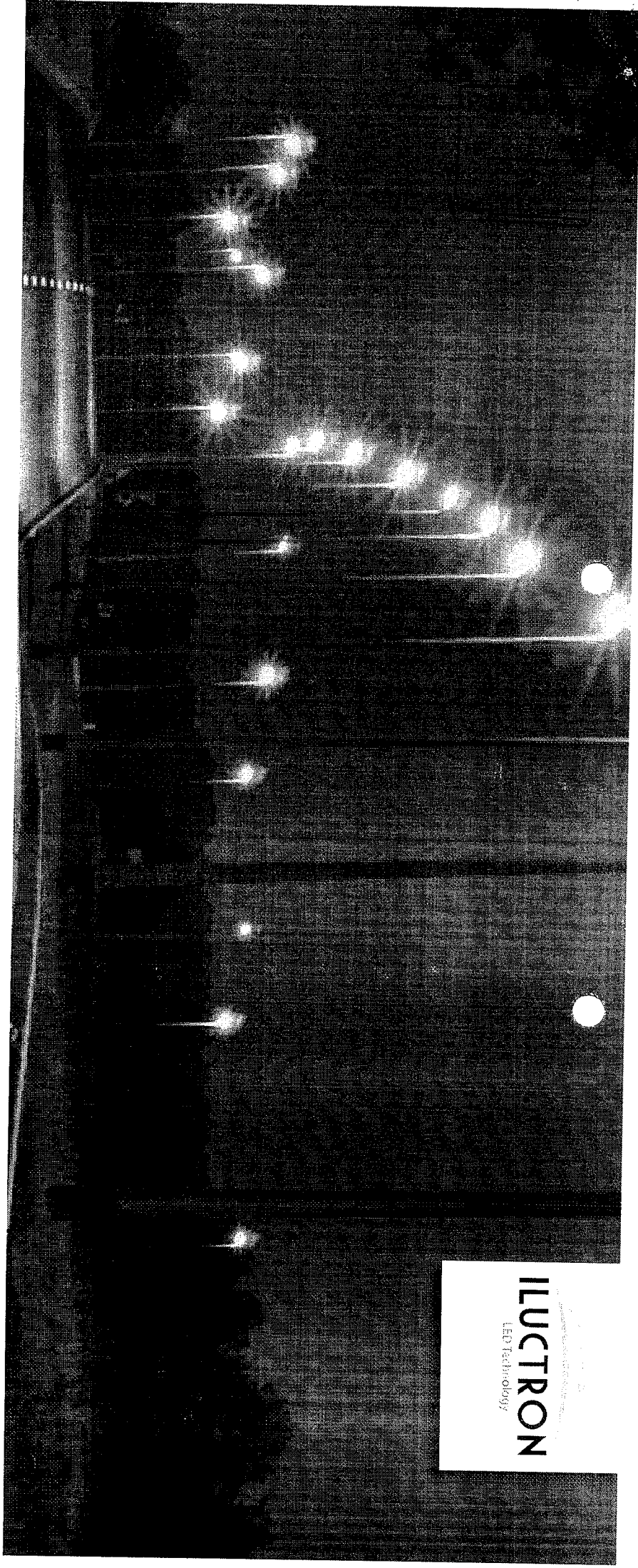

ILUSTRON
LED Technology

LUMINÁRIA LED

STREET COMPACTA

FABRICAÇÃO
NACIONAL



ALTA PERFORMANCE E BAIXA MANUTENÇÃO

RD

P. M. JUINA
Fis. *[Handwritten Signature]*
Arh. *[Handwritten Signature]*

LUMINÁRIA LED

STREET COMPACTA

ILUSTRON
LED Technology

LANÇAMENTO

A nova Luminária LED Street Compacta é 100% produzida em nossa fábrica no interior de São Paulo. Menor custo e mais velocidade na produção. Para atender as diferentes demandas de projeto, as Luminárias LED Street Compactas estão disponíveis em 10 potências diferentes e com garantia de 5 anos.

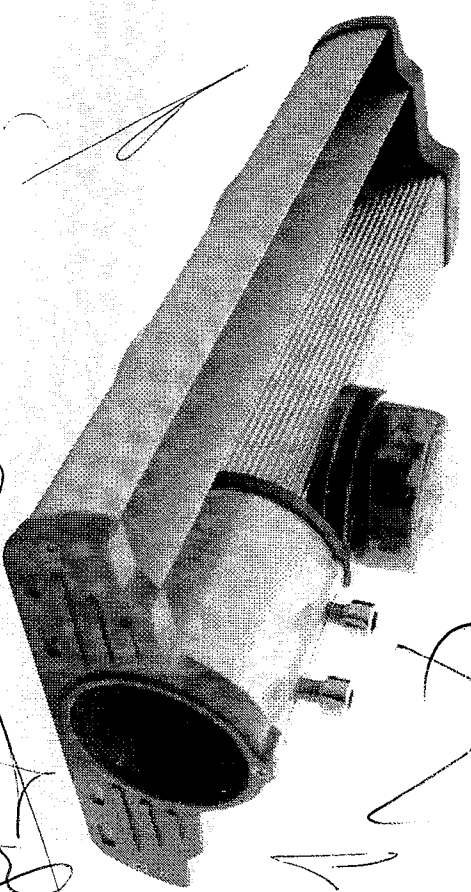
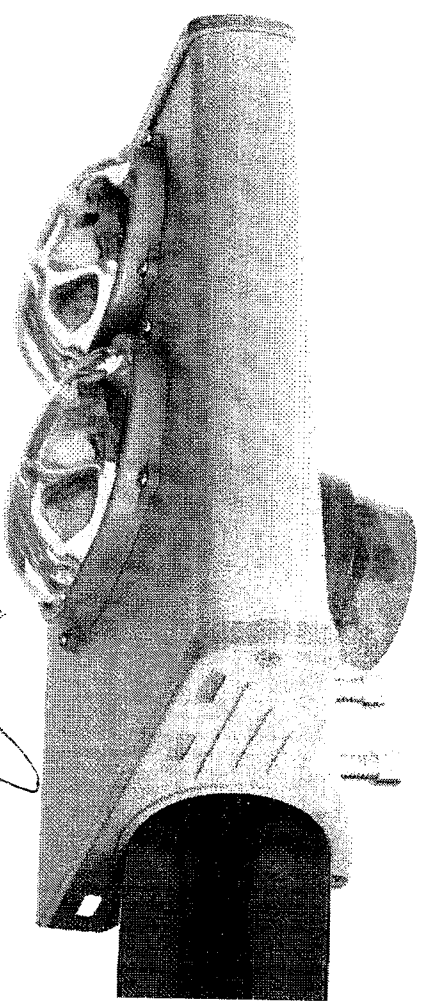

05 ANOS
GARANTIA
INMETRO

FABRICAÇÃO NACIONAL

* Em processo de certificação no INMETRO

VANTAGENS E BENEFÍCIOS

GARANTIA
5 ANOS

FABRICAÇÃO
NACIONAL

DESIGN
COMPACTO

ECONOMIA
DE ENERGIA

VANTAGENS
E BENEFÍCIOS

CERTIFICADA
PELO INMETRO

PRODUZIDA
EM ALUMÍNIO

EFICIÊNCIA LUMINOSA
140LM/W

CUSTOS DE MANUTENÇÃO

REDUZIDOS

ILUSTRON
LED Technology

P. M. JUINA
 Fis. 350
 Rub. 30

LUMINÁRIA LED STREET COMPACTA 1 LENTE

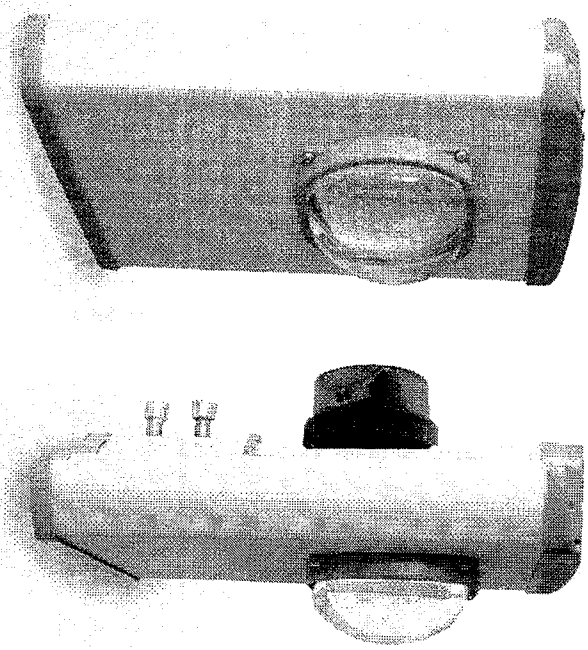

05 ANOS GARANTIA



FABRICAÇÃO NACIONAL

ILUSTRON
 LED Technology

Potências	50W	60W	70W	100W
Comprimento (C)	265mm	285mm	285mm	300mm
Tensão de Entrada	85-265 Vac			
Eficiência Luminosa	140lm/W			
Ângulo de Luz	60x120			
Vida Útil da Luminária	>30.000h.			
Material do Corpo	Alumínio Extrudado Anodizado			
Grau de Proteção	IP65			
Fixação	Fixação por parafuso de inox M10 - Encaixe Ø54mm			
Base	3 pinos			
Garantia	5 anos			

CÓDIGOS

50W	71016	4.000K	
	71017	5.000K	
60W	71019	4.000K	
	71020	5.000K	
70W	71016	4.000K	
	71017	5.000K	
100W	71019	4.000K	
	71020	5.000K	

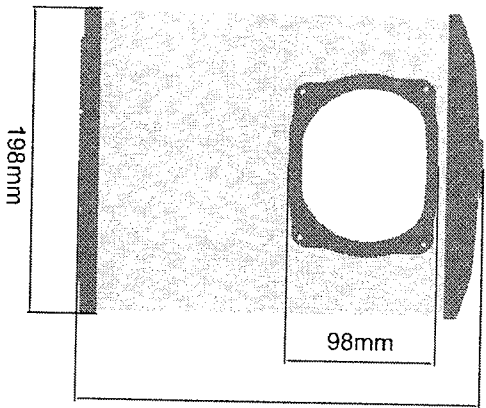

Comprimento (C)

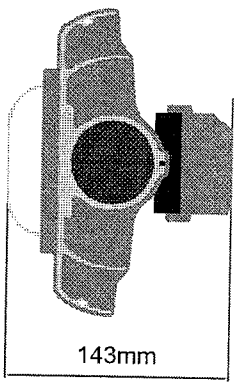

143mm

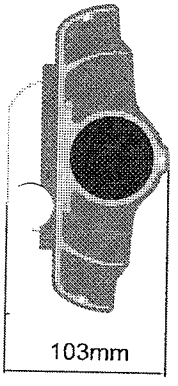

103mm

Luminária em processo de certificação no INMETRO

P. M. JUINA
 Fls. 35
 Ass. [Signature]

LUMINÁRIA LED STREET COMPACTA 2 LENTES

05 ANOS
 GARANTIA



FABRICAÇÃO
 NACIONAL

ILUSTRON
 LED Technology

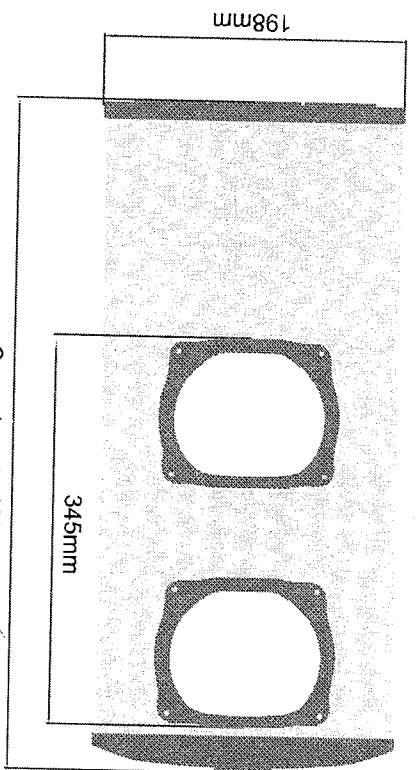
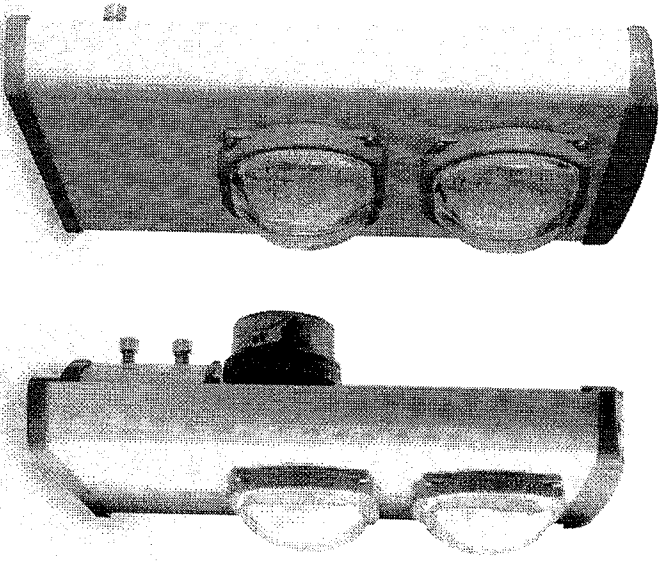

Comprimento (C)

Potências	125W	150W	175W	200W
Comprimento (C)	345mm	345mm	376mm	425mm
Tensão de Entrada	85-265 Vac			
Eficiência Luminosa	140lm/W			
Ângulo de Luz	60x120			
Vida Útil da Luminária	>30.000h			
Material do Corpo	Alumínio Extrudado Anodizado			
Grau de Proteção	IP65			
Fixação	Fixação por parafuso de inox M10 - Encaixe Ø64mm			
Base	3 pinos			
Garantia	5 anos			

125W	71028 4.000K	175W	71034 4.000K
	71029 5.000K		71035 5.000K
150W	71031 4.000K	200W	71037 4.000K
	71032 5.000K		71038 5.000K

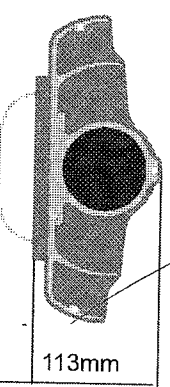
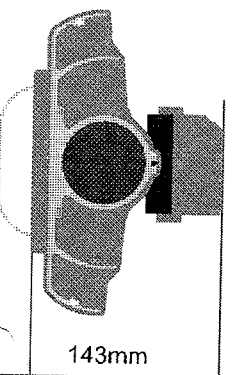

[Handwritten signatures and marks]

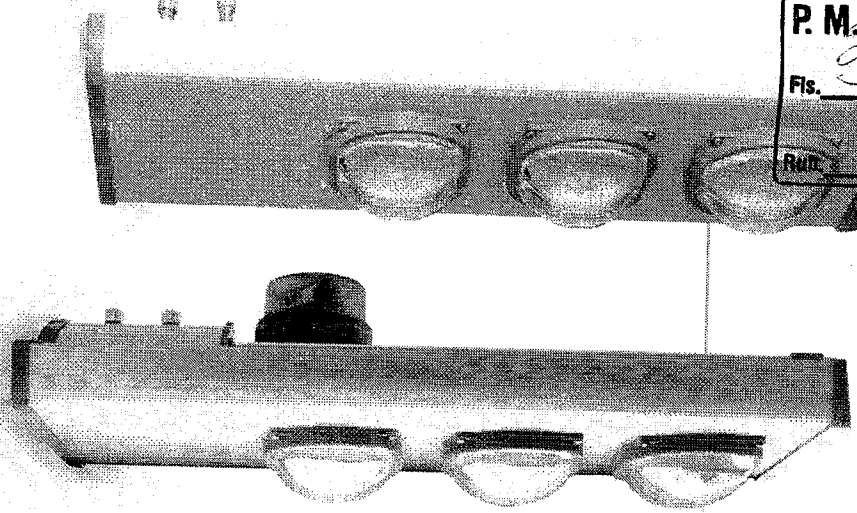

LUMINÁRIA LED STREET COMPACTA 3 LENTES

Potências	225W	250W
Comprimento (C)	475mm	525mm
Tensão de Entrada	85-265 Vac	
Eficiência Luminosa	140lm/W	
Ângulo de Luz	60x120	
Vida Útil da Luminária	>30.000h	
Material do Corpo	Alumínio Extrudado Anodizado	
Grau de Proteção	IP65	
Fixação	Fixação por parafuso de inox M10	
Encaixe	Ø64mm	
Base	FABRICAÇÃO NACIONAL 3 anos	
Garantia	FABRICAÇÃO NACIONAL 3 anos ou 5 anos	

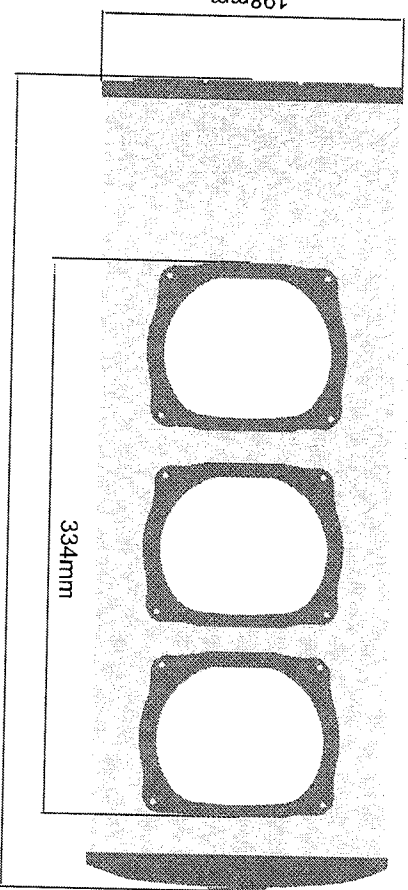

Comprimento (C)

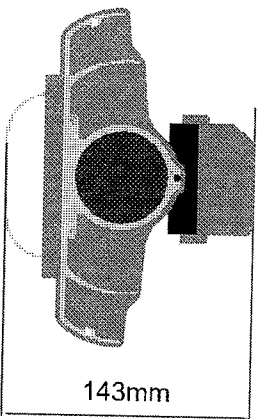

143mm

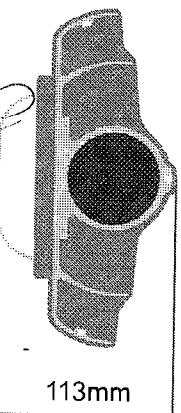

113mm

ILUSTRON
 LED Technology

225W

71040 4.000K

71041 5.000K

250W

71043 4.000K

71044 5.000K

05
 ANOS
 GARANTIA

INMETRO

FABRICAÇÃO
 NACIONAL

P. M. JUINA	
Fis.	35
Rub.	10



ILUCTRON

LED Technology

www.iluccion.com.br

vendas@iluccion.com.br

11 2651-0712

[Handwritten signatures and scribbles]

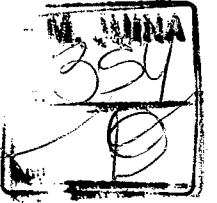

Handwritten signature and scribbles.

20.771.901/0001-94

Insc. Est. 13.551.598-0

RJM COMERCIAL EIRELI

Rua. Conego Guimarães (Lot. C. Denis) nº 12

Bairro: Santa Isabel

CEP: 78.150-541

Várzea Grande - MT

Handwritten signature.

Handwritten mark resembling a checkmark.

Handwritten signature.

Handwritten mark resembling a checkmark.

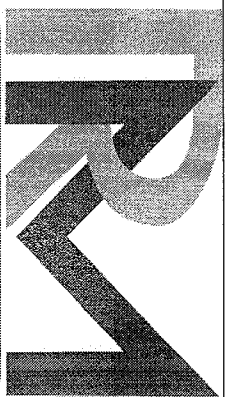

RJM COMERCIAL EIRELI - ME.

Rua Conego Guimarães, Lote 12 Bairro Santa Isabel, Várzea Grande - MT

Cp: 78.150-541 telefone/fax (65) 3029-1234

Pj: 20.771.901/0001-94 IE: 13.551.598-0

E-mail: rmeletricaercial@gmail.com

Handwritten mark resembling a checkmark.

Handwritten signature.

Handwritten signature.



RJM COMERCIAL EIRELI
RJM COMERCIAL EIRELI

P. M. JUINA
Fls. 355
Rub.

PREFEITURA MUNICIPAL DE JUINA - MT.
REF: PREGÃO PRESENCIAL N.º 23/2021. 08:00 HORAS
PROCESSO ADMINISTRATIVO N.º.

REF: PREGÃO PRESENCIAL N.º 23/2021. 08:00 HORAS
PROCESSO ADMINISTRATIVO N.º.
TIPO DE LICITAÇÃO: MENOR PREÇO POR ITEM

PROPOSTA COMERCIAL

Razão Social da Empresa: R J M COMERCIAL EIRELI - ME.

CNPJ N.º: 20.771.901/0001-94

Inscrição Estadual: 13.551.598-0

Inscrição Municipal: 9514011

Endereço Completo: Rua Conego Guimaraes (Lot. C, Deus) N.º 12. 13 Bairro: Santa Isabel CEP: 78.150-541 - Várzea Grande - MT

Telefone/Fax: (65) 3029-1234

E-mail: rmeletricacomercial@gmail.com

Validade da Proposta: 60 (sessenta) dias.

Prazo de Pagamento: Conforme edital.

Banco: (001) BANCO DO BRASIL Agência: 7139-0

Conta Corrente: 11.872-9

REPRES. DA EMPRESA: MAURICIO RODRIGO V. DE JESUS CARGO: Representante Legal RG: 27773469 SSP/MTCPF: 259.289.621-85

Apresentamos nossa Proposta para fornecimento do objeto do PREGÃO PRESENCIAL N.º 23/2021, acatando todas as estipulações consignadas no Edital, conforme planilha de preço constante da Tabela a seguir:

Item	Descrição	UND	QT	MARCA	VL.UNIT(R\$)	VL.TOTAL(R\$)
1	42660 BRACO CURVO GALVANIZADO 1,5 COMP. E 45 MM DE DIAMETRO SUPORTE SEM BACIA	Unidade	500	M3	R\$ 52,90	R\$ 26.450,00
2	4744 CABO FLEXIVEL COBRE 1KV 25MM - ROLO 100MTS	Unidade	20	COBRECOM	R\$ 2.399,00	R\$ 47.980,00
3	4725 CABO FLEXIVEL QUADRIplex 25 MM - ROLO 100 MTS	Unidade	20	NEO CABLE	R\$ 1.389,00	R\$ 27.780,00
4	42668 CABO QUADRUplex 16 MM NEUTRO, FASE -A VERMELHO, FASE - B CINZA, FASE - C PRETO- METRO	Unidade	500	NEO CABLE	R\$ 8,19	R\$ 4.095,00
5	4742 CHAVE CONTACTORA TRIFASICA DE 40 A 50 AMPERES - UN	Unidade	30	DECORLUX	R\$ 104,90	R\$ 3.147,00
6	9291 CONECTOR PERFURANTE CPT 2.5/35	Unidade	500	ALLED	R\$ 6,19	R\$ 3.095,00
7	42667 DISJUNTOR DE 70 AMP TRIFASICO.	Unidade	50	SANMEN	R\$ 58,90	R\$ 2.945,00
8	4739 FIO FLEXIVEL 1,5 MM - MT	Unidade	2.000	SILFLEX	R\$ 1,59	R\$ 3.180,00
9	4727 FITA ISOLANTE 19MMX10M ANTI CHAMAS - UN	Unidade	300	SOPRANO	R\$ 4,29	R\$ 1.287,00
10	476107 LUMINARIA DE LED 100W LUZ FRIA POTENCIA 100w -FLUXO LUMINOSO - 11.000LM TENSÃO -100 a. 240V - FREQUENCIA 50/60 HZ - DURACAO (L70) ATE 15.000 H / IRC -80 -GRAU DE PROTECAO - 1P65 TEMPO DE COR - 5.000K LUMINARIA COM BASE E RELE ACOPLADOS	Unidade	5.000			R\$ -
	9764 RELE FOTOCELULA	Unidade	1.200	QUALITRONIX	R\$ 10,95	R\$ 13.140,00
VALOR TOTAL (Cento e Trinta e Tres Mil Reais)						R\$ 133.099,00

a) Prazo de Entrega: Conforme Edital

a.1) Prazo de fornecimento dos produtos será de 12 meses, a partir da data de assinatura da Ata de Registro de Preços.

b) Validade da Proposta e condições e local de entrega: Conforme edital

c) Nos preços unitários propostos estão incluídos todos os custos, transportes, estocagem até a entrega total do objeto, carga e descarga do material, seguro de transporte até o local de entrega do objeto, testes de campo, leis sociais, tributos e quaisquer encargos que incidam sobre os bens e todos os impostos e encargos do objeto deste pregão;

• Declaramos inexistência de fato superveniente impeditivo de habilitação, na forma do Art. 32, § 2º, da Lei 8.666/93 e alterações posteriores, salvo se declarado;

• Declaramos não ha existência em nosso quadro de pessoal empregado(s) com menos de 18 anos, em trabalho noturno, perigoso ou insalubre e menores de 16 anos, em qualquer trabalho, salvo na condição de aprendiz, a partir de 14 anos, nos termos do inciso XXXIII, do artigo 7º da Constituição Federal, inciso V, artigo 27 da Lei 8666/93.

• Declaramos que somos microempresa e desejamos usufruir o regime diferenciado e favorecido em licitações concedido pela Lei Complementar n. 123/06 onde atendemos os requisitos do artigo 3º da mencionada Lei;

• Declaramos a inexistência em nosso quadro de empregados, servidores públicos exercendo funções de gerencia, administração ou tomada de decisão;

• Declaramos que a Licitante assume perante o Poder Executivo do Município de Juina - MT, o compromisso de entregar o objeto no prazo e condições especificadas no ANEXO - TERMO DE REFERÊNCIA deste Edital.

20.771.901/0001-94

Insc. Est. 13.551.598-0

RJM COMERCIAL EIRELI

Rua. Conego Guimarães (Lot. C Deus) nº 12

Bairro: Santa Isabel

CEP: 78.150-541

Várzea Grande - MT

R J M COMERCIAL EIRELI - ME
MAURICIO RODRIGO VELHO DE JESUS

Representante legal

CNPJ: 20.771.901/0001-94

Várzea Grande - MT 25 março de 2021.

ESBLIGHT
POWER IN LIGHTING

ENVELOPE N.º 01 – PROPOSTA PREÇOS;

AO PREGOEIRO DESIGNADO;

ESBLIGHT
POWER IN LIGHTING

ESB Indústria e Comércio de Eletro Eletrônicos Ltda.
CNPJ: 13.348.127/0001-48 IE: 039/0156124

PROPOSTA DE PREÇOS

**PREFEITURA MUNICIPAL DE JUÍNA/MT
PREGÃO PRESENCIAL Nº 23/2021**

DADOS DO LICITANTE	
Denominação: ESB Indústria e Comércio de Eletro Eletrônicos Ltda	
Inscrição Estadual n.º: 039/0156124 - Inscrição Municipal n.º: 37869	
Endereço: Rua Armelindo Fabian, n.º 395, Bairro Agrícola, CEP: 99714-500, Erechim/RS	
CEP: 99714-500	Telefone: (54) 3522-5275
E-mail: licitacao2@esblight.com.br marcia@esblight.com.br	
CNPJ n.º: 13.348.127/0001-48	
Dados bancários para elaboração de contrato: Caixa Econômica Federal - AGÊNCIA: 0470 - OP 003 - CONTA: 6713-0 Chave PIX: 13348127000148	
Titular: ESB Indústria e Comércio de Eletro Eletrônicos Cidade da Agência Bancária: Erechim/RS	

DADOS DO REPRESENTANTE LEGAL PARA ASSINATURA DA ATA/CONTRATO:

Fernando Carbonera
RG nº 1089989576 – SSP/RS CPF nº 007.270.550-70
Endereço: Rua Itália, nº 198, Apto. 301, Bairro Centro, CEP 99700-058, Erechim/RS

RUA ARMELINDO FABIAN, 395, AGRÍCOLA, ERECHIM-RS, CEP 99714-500, FONE (54) 3522-5275
comercial@esblight.com.br marcia@esblight.com.br www.esblight.com.br

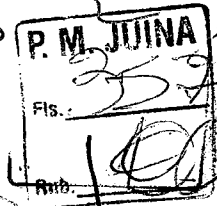

ESBLIGHT
POWER IN LIGHTING

ESB Indústria e Comércio de Eletro Eletrônicos Ltda.
CNPJ: 13.348.127/0001-48 IE: 039/0156124

OBJETO: PREGÃO PRESENCIAL PARA FUTURA E EVENTUAL AQUISIÇÃO DE MATERIAIS ELETRICOS PARA MANUTENÇÃO PREVENTIVA E CORRETIVA DA ILUMINAÇÃO PUBLICA MUNICIPAL EM DIVERSOS LOGRADOUROS DO MUNICIPIO, ATENDENDO AS NECESSIDADES DA SECRETARIA MUNICIPAL DE INFRAESTRUTURA, MUNICIPIO DE JUINA, ESTADO DE MATO GROSSO.

Para tanto, oferecemos a esse órgão o preço para os itens a seguir indicados, observadas as especificações de que trata seus ANEXO I:

ITEM	QTD	UNIDADE	DESCRIÇÃO/ESPECIFICAÇÃO	MARCA	PREÇO UNITÁRIO	PREÇO TOTAL
10	5000	UN	LUMINARIA DE LED 100W LUZ FRIA POTENCIA 100w -FLUXO LUMINOSO - 11.000LM TENSÃO - 100 a. 240V - FREQUENCIA 50/60 HZ - DURACAO (L70) ATE 15.000 H / IRC -80 -GRAU DE PROTECAO - 1P65 TEMPO DE COR - 5.000K LUMINARIA COM BASE E RELE ACOPLADOS	ESB LIGHT	R\$ 520,00	R\$ 2.600.000,00

VALOR TOTAL: R\$ 2.600.000,00 – dois milhões e seiscentos mil reais.

- A validade da presente proposta é de 60 (sessenta) dias corridos, contados da data da abertura da proposta, observado o disposto no caput e parágrafo único do art. 110 da Lei nº 8.666/93.
- Entregaremos os produtos conforme as exigências dos Anexos I e minuta da Ata de Registro de Preços, bem como as demais condições.

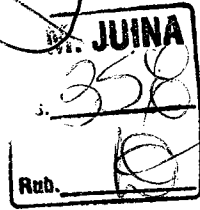

RUA ARMELINDO FABIAN, 395, AGRÍCOLA, ERECHIM-RS, CEP 99714-500, FONE (54) 3522-5275
contato@esblight.com.br marcia@esblight.com.br www.esblight.com.br

ESBLIGHT
POWER IN LIGHTING

ESB Indústria e Comércio de Eletro Eletrônicos Ltda.
CNPJ: 13.348.127/0001-48 IE: 039/0156124

- Informamos, por oportuno, que estão inclusos nos preços todas as despesas e custos diretos e indiretos relacionadas à execução do Contrato, inclusive aquelas decorrentes de impostos, seguros e encargos sociais.

De acordo com a legislação em vigor, eu, **FELIPE THIAGO RODRIGUES**, CPF/MF nº 321.902.358-47, **DECLARO**, estar ciente da responsabilidade que assumo pelas informações constantes desta proposta de preços.

ERECHIM/RS, 25 DE MARÇO DE 2021.

Felipe Thiago Rodrigues

ESB INDÚSTRIA E COMÉRCIO DE ELETRÔNICOS LTDA

CNPJ: 13.348.127/0001-48

FELIPE THIAGO RODRIGUES

CARGO: Analista de Licitações

CPF: 321.902.358-47

RG: 41478565 – SSP/SP

ESB Ind. e Comércio de Eletro
Eletrônicos Ltda.
CNPJ 13.348.127/0001-48
R. Armelindo Fabian, 395 - B. Agrícola
CEP 99714-500
Erechim-RS

[Handwritten signatures and initials]

3
P. M. JUINA
Fis. B59
Rub. 10

RUA ARMELINDO FABIAN, 395, AGRÍCOLA, ERECHIM-RS, CEP 99714-500, FONE (54) 3522-5275
contato@esblight.com.br marcia@esblight.com.br www.esblight.com.br

AO PR
PODER
TRAVES
PREGA
ENVEL
NOME I
ALMEI
CNPJ/

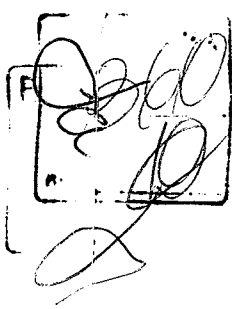

✓

✓

✓

✓

✓

Handwritten signature across the bottom of the page.



ZENILSON THIMOTEO DE ALMEIDA EIRELI
CNPJ sob nº 32.326.247/0001-99

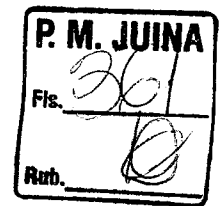

ANEXO VII
PROPOSTA DE PREÇOS

PREGÃO PRESENCIAL Nº 023/2021

Proposta que faz a empresa ZENILSON THIMOTEO DE ALMEIDA EIRELI, com sede à Av. Dois Mil, Nº 2864, bairro Centro, na cidade de Colniza estado do Mato Grosso, inscrita no CNPJ sob nº 32.326.247/0001-99, para atendimento do objeto destinado à município de Juína/MT, em conformidade com o Edital de PREGÃO PRESENCIAL nº 023/2021. Para tanto, oferecemos a esse órgão o preço para os itens a seguir indicados, observadas as especificações de que trata seus ANEXO I:

Item	Código	Qtde	Unid	Descrição	Marca	Valor Unit.	Valor Total
1	42660	500	UN	BRACO CURVO GALVANIZADO 1,5 COMP. E 45 MM DE DIAMETRO SUPORTE SEM BACIA	ACOFER	62,79	31.395,00
2	4744	20	UN	CABO FLEXIVEL COBRE 1KV 25MM - ROLO 100MTS	NEWLIGHT	3.074,00	61.480,00
3	4725	20	UN	CABO FLEXIVEL QUADRIplex 25 MM - ROLO 100 MTS	NEWLIGHT	2.162,10	43.242,00
4	42668	500	UN	CABO QUADRIplex 16 MM NEUTRO, FASE - A VERMELHO, FASE - B CINZA, FASE - C PRETO - METRO	NEWLIGHT	12,30	6.150,00
5	4742	30	UN	CHAVE CONTACTORA TRIFASICA DE 40 A 50 AMPERES - UN	SOPRANO	390,50	11.715,00
6	9291	500	UN	CONECTOR PERFURANTE CPT 2.5/35	FEK	13,90	6.950,00
7	42667	50	UN	DISJUNTOR DE 70 AMP TRIFASICO.	WEG	98,50	4.925,00
8	4739	2000	UN	FIO FLEXIVEL 1,5 MM - MT	NEWLIGHT	1,70	3.400,00
9	4727	300	UN	FITA ISOLANTE 9MMX 110M ANTI CHAMAS - UN	IMPERIAL	9,90	2.970,00
10	476107	5000	UN	LUMINARIA DE LED 100W LUZ FRIA POTENCIA 100w -FLUXO LUMINOSO - 11.000LM TENSAO - 100 a. 240V - FREQUENCIA 50/60 HZ - DURACAO (L70) ATE 15.000 H / IRC -80 -GRAU DE PROTECAO - 1P65 TEMPO DE COR - 5.000K LUMINARIA COM BASE E RELE ACOPLADOS	PHILIPS	647,93	3.239.650,00
11	9764	1200	UN	RELE FOTOCELULA	ILUMI	28,60	34.320,00

VALOR TOTAL POR EXTENSO: R\$ 3.446.197,00 (Três milhões, quatrocentos e quarenta e seis mil e cento e noventa e sete reais).

A validade da presente proposta é de 60 (sessenta) dias corridos, contados da data da abertura da proposta, observado o disposto no caput e parágrafo único do art. 110 da Lei nº 8.666/93.

Zenilson
Av. Dois Mil, Nº 2864, bairro Centro, na cidade de Colniza estado do Mato Grosso.



ZENILSON THIMOTEO DE ALMEIDA EIRELI
CNPJ sob n° 32.326.247/0001-99

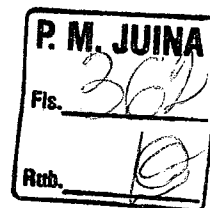

Entregaremos os produtos conforme as exigências dos Anexos I e minuta da Ata de Registro de Preços, bem como as demais condições.

Informamos, por oportuno, que estão inclusos nos preços todas as despesas e custos diretos e indiretos relacionadas à execução do Contrato, inclusive aquelas decorrentes de impostos, seguros e encargos sociais.

Os dados da nossa empresa são:

a) Fone/Fax: (66) 8124-2698

b) E-mail: zenilsonthimoteo@gmail.com

b) Banco SICREDI Agência n°: 0821 Conta n°: 74161-2

De acordo com a legislação em vigor eu, ZENILSON THIMOTEO DE ALMEIDA, nacionalidade brasileiro, empresário, Solteiro, data de nascimento 22/08/1981, n° do CPF 698.861.131-20, documento de identidade 12390496 SSP/MT, com domicílio/residência a Rua Sabia, número 64, bairro/distrito garça, município de Colniza - Mato Grosso declara estar ciente da responsabilidade que assumo pelas informações constantes desta proposta de preços.

Colniza - MT, 19 de Março de 2021.

ZENILSON THIMOTEO DE ALMEIDA

ZENILSON THIMOTEO DE ALMEIDA EIRELI

CNPJ n° 32.326.247/0001-99

ZENILSON THIMOTEO DE ALMEIDA

RG n° 12390496 SSP/MT

CPF n° 698.861.131-20

REPRESENTANTE LEGAL

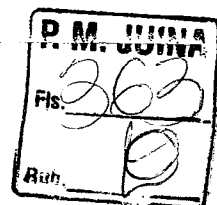

ELETRICA LUZ COMERCIAL DE MATERIAIS ELETRICOS LTDA - ME, RUA R-5 Nº 1 - GOIÂNIA - GOIÁS E-MAIL: ELETRICALUZZ@HOTMAIL.COM E/OU ELETRIC

OBJETO: PREGÃO PRESENCIAL PARA FUTURA E EVENTUAL AQUI MANUTENÇÃO PREVENTIVA E CORRETIVA DA ILUMINAÇÃO LOGRADOUROS DO MUNICIPIO, ATENDENDO AS NECESSIDADES DE MANUTENÇÃO, INFRAESTRUTURA, MUNICIPIO DE JUINA, ESTADO DE MATO GROSSO

DATA DA ABERTURA: 25 DE MARÇO DE 2021 -

TIPO: MENOR PREÇO POR ITEM

SISTEMA DE REGISTRO DE PREÇOS

MODALIDADE: PREGÃO PRESENCIAL Nº 023/20

CNPJ Nº 15.359.201/0001-57

PREFEITURA MUNICIPAL DE JUINA - MT

A

PROPOSTA DE PR

MATERIAIS ELÉTRICOS



00.226.324/0001-42
ELETRICALUZ COMERCIAL DE MATERIAIS ELETRICOS EIRELI
RUA: R-5 Nº 140 OD. R-9 LT. 19
SETOR OESTE
CEP: 74.125.070
GOIÂNIA-GO

Elétrica Luz
MATERIAIS ELÉTRICOS

00.226.324/0001-42
ELETTRICALUZ COMERCIAL DE MATERIAIS ELÉTRICOS EIRELI
RUA: R-5 Nº 140 QD. R-9 LT. 19
SETOR OESTE
CEP: 74.125.070
GOIÂNIA-GO

À
PREFEITURA MUNICIPAL DE JUÍNA – MT
TRAVESSA EMMANUEL Nº 33N – CENTRO
FONE: (66) 3566-8302 – CEP: 78.320-000
CNPJ Nº 15.359.201/0001-57
MODALIDADE: PREGÃO PRESENCIAL Nº 023/2021
SISTEMA DE REGISTRO DE PREÇOS
TIPO: MENOR PREÇO POR ITEM
DATA DA ABERTURA: 25 DE MARÇO DE 2021 – HORÁRIO: 08H00MIN

OBJETO: PREGÃO PRESENCIAL PARA FUTURA E EVENTUAL AQUISIÇÃO DE MATERIAIS ELÉTRICOS PARA MANUTENÇÃO PREVENTIVA E CORRETIVA DA ILUMINAÇÃO PÚBLICA MUNICIPAL EM DIVERSOS LOGRADOUROS DO MUNICÍPIO, ATENDENDO AS NECESSIDADES DA SECRETARIA MUNICIPAL DE INFRAESTRUTURA, MUNICÍPIO DE JUÍNA, ESTADO DE MATO GROSSO.

Goiânia - GO, 25 de Março de 2021

DECLARAÇÃO DE ELABORAÇÃO INDEPENDENTE DE PROPOSTA

A empresa, **Elétrica Luz Comercial de Materiais Elétricos Eireli-EPP**, CNPJ. Nº 00.226.324/0001-42, Inscrição Estadual Nº 10.136.759-7 Inscrição Municipal N. 037.348-6, estabelecida na **RUA R-5 Nº 140 QD. R-9 LT. 19 SETOR OESTE – CEP: 74.125-070 – GOIÂNIA – GOIÁS** Fone Fax (62) 3924-7226, e-mail eletricaluzz@hotmail.com e/ou eletricaluzz02@gmail.com neste ato representado pelo **Sr. Marajá Serafim de Sousa**, brasileiro, solteiro, empresário, portador do documento de identidade nº. 2.952.119-SSP/GO, inscrito no CPF/MF sob o nº 591.077.151-53, residente e domiciliado na **Rua Joana Ferreira Alves Duarte s/nº, quadra 10, lote 11, Bairro Bandeirantes no Município de Anápolis, no Estado de Goiás**, em atendimento ao exigido no processo de licitação supracitado, por intermédio de seu representante legal abaixo assina, na qualidade de Proponente do procedimento licitatório sob a modalidade **PREGÃO PRESENCIAL Nº. 023/2021 – PREFEITURA MUNICIPAL DE JUÍNA – MT**;

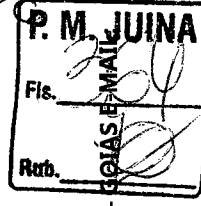

Elétrica Luz
MATERIAIS ELÉTRICOS

À
PREFEITURA MUNICIPAL DE JUÍNA - MT
TRAVESSA EMMANUEL Nº 33N - CENTRO
FONE: (66) 3566-8302 - CEP: 78.320-000
CNPJ Nº 15.359.201/0001-57
MODALIDADE: PREGÃO PRESENCIAL Nº 023/2021
SISTEMA DE REGISTRO DE PREÇOS
TIPO: MENOR PREÇO POR ITEM
DATA DA ABERTURA: 25 DE MARÇO DE 2021 - HORÁRIO: 08H00MIN

OBJETO: PREGÃO PRESENCIAL PARA FUTURA E EVENTUAL AQUISIÇÃO DE MATERIAIS ELÉTRICOS PARA MANUTENÇÃO PREVENTIVA E CORRETIVA DA ILUMINAÇÃO PÚBLICA MUNICIPAL EM DIVERSOS LOGRADOUROS DO MUNICÍPIO, ATENDENDO AS NECESSIDADES DA SECRETARIA MUNICIPAL DE INFRAESTRUTURA, MUNICÍPIO DE JUÍNA, ESTADO DE MATO GROSSO.

Goiânia - GO, 25 de Março de 2021

DECLARA para fins do disposto no Edital do **PREGÃO PRESENCIAL Nº 023/2021**, declara, sob as penas da lei, em especial o art. 299 do Código Penal Brasileiro, que:

- A. A proposta apresentada para participar da licitação acima mencionada foi elaborada de maneira independente por esta licitante, e o conteúdo da proposta não foi, no todo ou em parte, direta ou indiretamente, informado, discutido ou recebido de qualquer outro participante potencial ou de fato da licitação acima mencionada, por qualquer meio ou por qualquer pessoa;
- B. A intenção de apresentar a proposta elaborada para participar da licitação acima mencionada não foi informada, discutida ou recebida de qualquer outro participante potencial ou de fato da licitação acima mencionada, por qualquer meio ou por qualquer pessoa;
- C. Que não tentou, por qualquer meio ou por qualquer pessoa, influir na decisão de qualquer outro participante potencial ou de fato da licitação acima mencionada quanto a participar ou não da referida licitação;
- D. Que o conteúdo da proposta apresentada para participar da licitação acima mencionada não será, no todo ou em parte, direta ou indiretamente, comunicado ou discutido com qualquer outro participante potencial ou de fato da licitação acima mencionada antes da adjudicação do objeto da referida licitação.

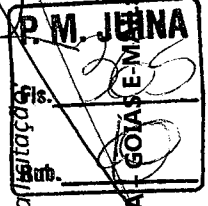

ELETRICA LUZ COMERCIAL DE MATERIAIS ELÉTRICOS EIRELI - EPP, RUA R-5 Nº 140 QD. R-9 LT. 19 SETOR OESTE - CEP: 74.125-070 - GOIÂNIA - GO
E-MAIL: ELETICALUZZ@HOTMAIL.COM E/OU ELETICALUZZ02@GMAIL.COM FONE: (62) 3924-7226 Página 2 de 11

00.226.324/0001-42

ELETRICA LUZ COMERCIAL DE MATERIAIS ELÉTRICOS EIRELI
RUA: R-5 Nº 140 QD. R-9 LT. 19
SETOR OESTE
CEP: 74.125.070
GOIÂNIA-GO



MATERIAIS ELÉTRICOS

À
PREFEITURA MUNICIPAL DE JUÍNA - MT
TRAVESSA EMMANUEL Nº 33N - CENTRO
FONE: (66) 3566-8302 - CEP: 78.320-000
CNPJ Nº 15.359.201/0001-57
MODALIDADE: PREGÃO PRESENCIAL Nº 023/2021
SISTEMA DE REGISTRO DE PREÇOS
TIPO: MENOR PREÇO POR ITEM
DATA DA ABERTURA: 25 DE MARÇO DE 2021 - HORÁRIO: 08H00MIN

OBJETO: PREGÃO PRESENCIAL PARA FUTURA E EVENTUAL AQUISIÇÃO DE MATERIAIS ELÉTRICOS PARA MANUTENÇÃO PREVENTIVA E CORRETIVA DA ILUMINAÇÃO PÚBLICA MUNICIPAL EM DIVERSOS LOGRADOUROS DO MUNICÍPIO, ATENDENDO AS NECESSIDADES DA SECRETARIA MUNICIPAL DE INFRAESTRUTURA, MUNICÍPIO DE JUÍNA, ESTADO DE MATO GROSSO.

Goiânia - GO, 25 de Março de 2021

E. Que o conteúdo da proposta apresentada para participar da licitação acima mencionada não foi, no todo ou em parte, direta ou indiretamente, informado, discutido ou recebido de qualquer integrante da Prefeitura Municipal de Juína - MT.

F. DECLARA antes da abertura oficial das propostas;

G. Que está plenamente ciente do teor e da extensão desta declaração e que detém plenos poderes e informações para firmá-la.

Por ser expressão da verdade, firmamos o presente,

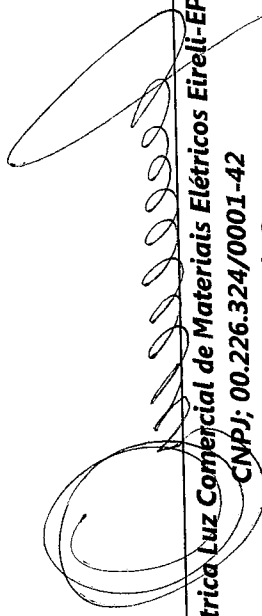
Elétrica Luz Comercial de Materiais Elétricos Eireli-EPP
CNPJ: 00.226.324/0001-42
Marajá Serafim de Sousa

RG nº 2.952.119/SSP-GO / CPF nº 591.077.151-53
Sócio Proprietário

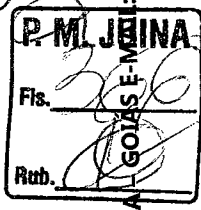

00.226.324/0001-42
 ELETTRICAL COMERCIAL DE MATERIAIS ELÉTRICOS EIRELI
 RUA: R-5 Nº 140 QD. R-9 LT. 19
 SETOR OESTE
 CEP: 74.125.070
 GOIÂNIA-GO

Elétrica Luz
 MATERIAIS ELÉTRICOS

À PREFEITURA MUNICIPAL DE JUÍNA - MT
 TRAVESSA EMMANUEL Nº 33N - CENTRO
 FONE: (66) 3566-8302 - CEP: 78.320-000
 CNPJ Nº 15.359.201/0001-57
 MODALIDADE: PREGÃO PRESENCIAL Nº 023/2021
 SISTEMA DE REGISTRO DE PREÇOS
 TIPO: MENOR PREÇO POR ITEM
 DATA DA ABERTURA: 25 DE MARÇO DE 2021 - HORÁRIO: 08H00MIN

OBJETO: PREGÃO PRESENCIAL PARA FUTURA E EVENTUAL AQUISIÇÃO DE MATERIAIS ELÉTRICOS PARA MANUTENÇÃO PREVENTIVA E CORRETIVA DA ILUMINAÇÃO PÚBLICA MUNICIPAL EM DIVERSOS LOGRADOUROS DO MUNICÍPIO, ATENDENDO AS NECESSIDADES DA SECRETARIA MUNICIPAL DE INFRAESTRUTURA, MUNICÍPIO DE JUÍNA, ESTADO DE MATO GROSSO.

Goiânia - GO, 25 de Março de 2021

PROPOSTA DE PREÇOS

A empresa, **Elétrica Luz Comercial de Materiais Elétricos Eireli-EPP, CNPJ. Nº 00.226.324/0001-42, Inscrição Estadual Nº 10.136.759-7 Inscrição Municipal N. 037.348-6, estabelecida na RUA R-5 Nº 140 QD. R-9 LT. 19 SETOR OESTE - CEP: 74.125-070 - GOIÂNIA - GOIÁS** Fone Fax (62) 3924-7226, e-mail elétricaluzz@hotmail.com e/ou elétricaluzz02@gmail.com neste ato representado pelo **Sr. Marajá Serafim de Sousa**, brasileiro, solteiro, empresário, portador do documento de identidade nº: 2.952.119-SSP/GO, inscrito no CPF/MF sob o nº 591.077.151-53, residente e domiciliado na Rua Joana Ferreira Alves Duarte s/nº, quadra 10, lote 11, Bairro Bandeirantes no Município de Anápolis no Estado de Goiás apresentamos nossa proposta para fornecimento dos materiais da licitação em epígrafe e para fins do disposto no **Edital do Pregão Presencial**

Nº: 023/2021 em referência, conforme segue:

ITEM	COD.	QUANT.	UNID.	DESCRIÇÃO	MARCA	V. UNITÁRIO	V. EXTENSO	V. TOTAL	V. EXTENSO
1	42660	500	UND	BRACO CURVO GALVANIZADO 1,5 COMP. E 45 MM DE DIAMETRO SUPORTE SEM BACIA	JRC	54,54	cinquenta e quatro reais e cinquenta e quatro centavos	27.270,00	vinte e sete mil, duzentos e setenta reais
2	4744	020	UND	CABO FLEXVEL COBRE 1KV 25MM - ROLO 100MTS	ENERGY	2.438,44	dois mil, quatrocentos e trinta e oito reais e quarenta e quatro centavos	48.768,80	quarenta e oito mil, secentos e quarenta e oito reais e quarenta centavos

00.226.324/0001-42
 ELETRICIDADE COMERCIAL DE MATERIAIS ELÉTRICOS EIRELI
 RUA: R-5 Nº 140 QD. R-9 LT. 19
 SETOR OESTE
 CEP: 74.125.070
 GOIÂNIA-GO

Elétrica Luz
 MATERIAIS ELÉTRICOS

À PREFEITURA MUNICIPAL DE JUÍNA - MT
 TRAVESSA EMMANUEL Nº 33N - CENTRO
 FONE: (66) 3566-8302 - CEP: 78.320-000
 CNPJ Nº 15.359.201/0001-57
 MODALIDADE: PREGÃO PRESENCIAL Nº 023/2021
 SISTEMA DE REGISTRO DE PREÇOS
 TIPO: MENOR PREÇO POR ITEM
 DATA DA ABERTURA: 25 DE MARÇO DE 2021 - HORÁRIO: 08H00MIN

OBJETO: PREGÃO PRESENCIAL PARA FUTURA E EVENTUAL AQUISIÇÃO DE MATERIAIS ELÉTRICOS PARA MANUTENÇÃO PREVENTIVA E CORRETIVA DA ILUMINAÇÃO PÚBLICA MUNICIPAL EM DIVERSOS LOGRADOUROS DO MUNICÍPIO, ATENDENDO AS NECESSIDADES DA SECRETARIA MUNICIPAL DE INFRAESTRUTURA, MUNICÍPIO DE JUÍNA, ESTADO DE MATO GROSSO.

Goiania - GO, 25 de Março de 2021

Item	Descrição	Quantidade	Valor Unitário	Valor Total	Observações
3	CABO FLEXÍVEL QUADRIPLIX 25 MM - ROLO 100 MTS	020	1.262,25	25.245,00	mil duzentos e sessenta e dois reais e vinte e cinco centavos
4	CABO QUADRIPLIX 16 MM NEUTRO, FASE -A VERMELHO, FASE - B CINZA, FASE - C PRETO - METRO	500	12,25	6.125,00	doze reais e vinte e cinco centavos
5	CHAVE CONTACTORA TRIFÁSICA DE 40 A 50 AMPERES - UN	030	191,24	5.737,20	cento e noventa e um reais e vinte e quatro centavos
6	CONECTOR PERFORANTE CPT 2,5/35	500	5,81	2.905,00	cinco reais e oitenta e um centavos
7	DISJUNTOR DE 70 AMP TRIFÁSICO.	050	55,15	2.757,50	cinquenta e cinco reais e quinze centavos
8	FIO FLEXÍVEL 1,5 MM - MT	2.000	1,58	3.160,00	um real e cinquenta e oito centavos
9	FITA ISOLANTE 19MMX10M ANTI CHAMAS - UN	300	2,51	753,00	dois reais e cinquenta e um centavos
10	LUMINÁRIA DE LED 100W LUZ FRIA POTENCIA 100w - FLUXO LUMINOSO - 11.000LM TENSÃO - 100 a. 240V - FREQUENCIA 50/60 HZ - DURACAO (L70) ATE 15.000 H / IRC - 80 - GRAU DE PROTECAO - IP65 TEMPO DE COR - 5.000K LUMINARIA COM BASE E RELE ACOPLADOS	5.000	310,57	1.552.850,00	trezentos e dez reais e cinquenta e sete centavos

Fls. P. M. JUÍNA
 R\$ 1.552.850,00
 um milhão, quinhentos e cinquenta e dois mil, oitocentos e cinquenta reais

À
PREFEITURA MUNICIPAL DE JUÍNA - MT
TRAVESSA EMMANUEL Nº 33N - CENTRO
FONE: (66) 3566-8302 - CEP: 78.320-000
CNPJ Nº 15.359.201/0001-57
MODALIDADE: PREGÃO PRESENCIAL Nº 023/2021
SISTEMA DE REGISTRO DE PREÇOS
TIPO: MENOR PREÇO POR ITEM
DATA DA ABERTURA: 25 DE MARÇO DE 2021 - HORÁRIO: 08H00MIN

OBJETO: PREGÃO PRESENCIAL PARA FUTURA E EVENTUAL AQUISIÇÃO DE MATERIAIS ELÉTRICOS PARA MANUTENÇÃO PREVENTIVA E CORRETIVA DA ILUMINAÇÃO PÚBLICA MUNICIPAL EM DIVERSOS LOGRADOUROS DO MUNICÍPIO, ATENDENDO AS NECESSIDADES DA SECRETARIA MUNICIPAL DE INFRAESTRUTURA, MUNICÍPIO DE JUÍNA, ESTADO DE MATO GROSSO.

Goiânia - GO, 25 de Março de 2021

	9764	1.200	UND	RELE FOTOCELULA	EXATRON	12,02	doze reais e dois centavos	14.424,00	quatorze mil, quatrocentos e vinte e quatro reais e um milhão, seiscentos e oitenta e nove mil, novecentos e noventa e cinco reais e cinquenta centavos	
11					✓					
	VALOR TOTAL								1.689.995,50	

- Até o recebimento da nota de empenho e/ou outro documento correspondente, esta proposta constituirá um compromisso de nossa parte, observada as condições do Edital.
- **A garantia:** Declaramos os materiais ofertados são de primeira qualidade, e que seu fornecimento será de acordo com as especificações definidas no Edital com certificado, tendo sua garantia em conformidade com o edital e Termo de referência, bem como cumprem todas as normas técnicas da ABNT/INMETRO e Lei do Consumidor, Com garantia de fábrica, tendo sua procedência nacional e importada e sua garantia de acordo com o exigido no edital supracitado, **mínima de 01 ano**, os preços propostos serão considerados completos e suficientes para o objeto desta licitação, sendo desconsiderada qualquer reivindicação de pagamento adicional devido a erro ou má interpretação de parte da licitante e **quando se tratar de luminária de LED a garantia mínima será de 05 (cinco) anos.**
- **Declara** que estão incluídas nos valores propostos todas as despesas, inclusive aquelas relativas a taxas, impostos, encargos sociais, que possam influir direta ou indiretamente no curso de execução dos serviços;

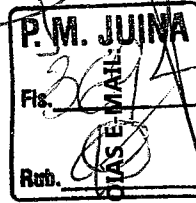

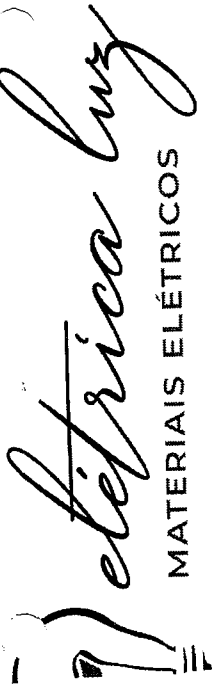

MATERIAIS ELÉTRICOS

À PREFEITURA MUNICIPAL DE JUÍNA - MT
TRAVESSA EMMANUEL Nº 33N - CENTRO
FONE: (66) 3566-8302 - CEP: 78.320-000
CNPJ Nº 15.359.201/0001-57
MODALIDADE: PREGÃO PRESENCIAL Nº 023/2021
SISTEMA DE REGISTRO DE PREÇOS
TIPO: MENOR PREÇO POR ITEM
DATA DA ABERTURA: 25 DE MARÇO DE 2021 - HORÁRIO: 08H00MIN

OBJETO: PREGÃO PRESENCIAL PARA FUTURA E EVENTUAL AQUISIÇÃO DE MATERIAIS ELETRICOS PARA MANUTENÇÃO PREVENTIVA E CORRETIVA DA ILUMINAÇÃO PÚBLICA MUNICIPAL EM DIVERSOS LOGRADOUROS DO MUNICÍPIO, ATENDENDO AS NECESSIDADES DA SECRETARIA MUNICIPAL DE INFRAESTRUTURA, MUNICÍPIO DE JUÍNA, ESTADO DE MATO GROSSO.

Goiânia - GO, 25 de Março de 2021

Prazo de Entrega: Os materiais deverão ser entregues em até 05 (cinco) dias corridos do momento da apresentação da Requisição de compras Firmado pela autoridade responsável.

Local da entrega: A prestação do serviço deverá acontecer em conformidade com os prazos estipulados no Anexo I do Edital do Pregão Presencial Nº 023/2021, conforme solicitação das secretarias, e após a emissão da Ordem de Compra, nas quantidades estipuladas e no local indicado na mesma, sempre acompanhados da Nota Fiscal com especificação e quantidade rigorosamente idêntica ao discriminado.

Prazo e Validade da Proposta: Declaramos que, o prazo de validade da Proposta será de no mínimo 60 (sessenta) dias, que será contado a partir da data da entrega da proposta, conforme artigo 64 § 3º, da Lei 8.666/93 e artigo 6º da Lei nº 10.520, de 17-07-2002;

Quaisquer reclamações oriundas do fornecimento do objeto deverão ser formalizadas por escrito e dirigidas ao nosso escritório, sito à RUA R-5 Nº 140 QD. R-9 LT. 19 SETOR OESTE - CEP: 74.125-070 - GOIÂNIA - GOIÁS e-mail eletricaluzz02@gmail.com e/ou eletricaluzz@hotmail.com - 62 3924 7226.

Forma de Pagamento: O pagamento será realizado entre o 20.º (vigésimo) e 30.º (trigésimo) dia do mês subsequente em que os materiais, produtos e/ou equipamentos foram efetivamente fornecidos pela CONTRATADA e aceitos pelo CONTRATANTE, mediante a apresentação das Notas Fiscais/Faturas, emitidas por aquela.

PRAZO DE VIGÊNCIA DA ATA DE REGISTRO DE PREÇOS: O prazo de vigência da Ata de Registro de Preços será de 12 (doze) meses a partir da data de sua assinatura, incluída eventual prorrogação.

ELETRICA LUZ COMERCIAL DE MATERIAIS ELETRICOS EIRELI - EPP, RUA R-5 Nº 140 QD. R-9 LT. 19 SETOR OESTE - CEP: 74.125-070 - GOIÂNIA - GOIÁS E-MAIL: [ELETRICALUZZ@HOTMAIL.COM](mailto:eletricaluzz02@gmail.com) E/OU [ELETRICALUZZ02@GMAIL.COM](mailto:eletricaluzz02@gmail.com) FONE: (62) 3924-7226 Página 7 de 11

00.226.324/0001-42
ELETTRICALUZ COMERCIAL DE MATERIAIS ELETRICOS EIRELI
RUA: R-5 Nº 140 QD. R-9 LT. 19
SETOR OESTE
CEP: 74.125.070
GOIÂNIA-GO

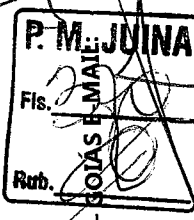

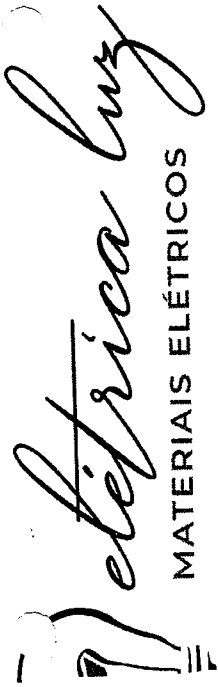

MATERIAIS ELÉTRICOS

À
PREFEITURA MUNICIPAL DE JUÍNA - MT
TRAVESSA EMMANUEL Nº 33N - CENTRO
FONE: (66) 3566-8302 - CEP: 78.320-000
CNPJ Nº 15.359.201/0001-57
MODALIDADE: PREGÃO PRESENCIAL Nº 023/2021
SISTEMA DE REGISTRO DE PREÇOS
TIPO: MENOR PREÇO POR ITEM
DATA DA ABERTURA: 25 DE MARÇO DE 2021 - HORÁRIO: 08H00MIN

OBJETO: PREGÃO PRESENCIAL PARA FUTURA E EVENTUAL AQUISIÇÃO DE MATERIAIS ELÉTRICOS PARA MANUTENÇÃO PREVENTIVA E CORRETIVA DA ILUMINAÇÃO PÚBLICA MUNICIPAL EM DIVERSOS LOGRADOUROS DO MUNICÍPIO, ATENDENDO AS NECESSIDADES DA SECRETARIA MUNICIPAL DE INFRAESTRUTURA, MUNICÍPIO DE JUÍNA, ESTADO DE MATO GROSSO.

Goiânia - GO, 25 de Março de 2021

- **DECLARAMOS**, para fins de participação no processo licitatório em pauta, sob as penas da Lei, que a licitada concorda e se submete a todos os termos, normas e especificações pertinentes ao edital, bem como às leis, decretos, portarias e resoluções cujas normas incidam sobre a presente licitação, declaramos ainda, que nossos preços cotados já estão incluídas eventuais vantagens e/ou abatimentos, impostos, taxas e encargos sócias, obrigações trabalhistas, previdenciárias, fiscais e comerciais, assim como despesas com transportes e deslocamentos e outras quaisquer que incidam sobre o fornecimento.

DECLARAMOS SOB AS PENAS DE LEI, E PARA OS DEVIDOS FINS, QUE:

- Os produtos ofertados atendem todas as especificações exigidas no Edital e seus anexos.
- Está de acordo com todas as normas e condições deste Edital e seus Anexos.
- Que acatará o pagamento da administração conforme definido na minuta contratual,
- Aceita os acréscimos ou supressões até o limite de 25% (vinte e cinco por cento) sobre as quantidades individuais registradas, com base legal no § 1.º do Artigo 65 da Lei n.º 8.666/93, caso venha a ser considerada vencedora do certame.
- Que os preços apresentados na proposta devem incluir todos os custos e despesas, tais como: custos diretos e indiretos, tributos incidentes, taxa de administração, serviços, encargos sociais, trabalhistas, seguros, treinamento, lucro, transporte e outros necessários ao cumprimento integral do objeto deste Edital e seus Anexos;
- Que comprometemos a entregar amostras, caso sejam necessárias ou solicitadas, nos termos constantes do Edital.
- Que recebemos todas as informações e documentos necessários à elaboração da proposta;
- A proponente declara conhecer os termos do instrumento convocatório que rege a presente licitação.
- Concordamos, sem qualquer restrição, com as condições de execução indicadas no Edital e seus Anexos, comprometendo-nos a proceder a venda do objeto desta licitação;

ELETRICA LUZ COMERCIAL DE MATERIAIS ELÉTRICOS EIRELI - EPP, RUA R-5 Nº 140 QD. R-9 LT. 19 SETOR OESTE - CEP: 74.125-070 - GOIÂNIA - GO
E-MAIL: GOIAS.E-MAIL@ELETTRICALUZZ.COM FONE: (62) 3924-7226 Página 8 de 11

00.226.324/0001-42
ELETTRICA LUZ COMERCIAL DE MATERIAIS ELÉTRICOS EIRELI
RUA: R-5 Nº 140 QD. R-9 LT. 19
SETOR OESTE
CEP: 74.125.070
GOIÂNIA-GO

GOIAS.E-MAIL@ELETTRICALUZZ.COM
M. JUÍNA

00.226.324/0001-42
ELETTRICALUZ COMERCIAL DE MATERIAIS ELÉTRICOS EIRELI
RUA: R-5 Nº 140 QD. R-9 LT. 19
SETOR OESTE
CEP: 74.125.070
GOIÂNIA-GO

Elétrica Luz
MATERIAIS ELÉTRICOS

À PREFEITURA MUNICIPAL DE JUÍNA - MT
TRAVESSA EMMANUEL Nº 33N - CENTRO
FONE: (66) 3566-8302 - CEP: 78.320-000
CNPJ Nº 15.359.201/0001-57
MODALIDADE: PREGÃO PRESENCIAL Nº 023/2021
SISTEMA DE REGISTRO DE PREÇOS
TIPO: MENOR PREÇO POR ITEM
DATA DA ABERTURA: 25 DE MARÇO DE 2021 - HORÁRIO: 08H00MIN

OBJETO: PREGÃO PRESENCIAL PARA FUTURA E EVENTUAL AQUISIÇÃO DE MATERIAIS ELÉTRICOS PARA MANUTENÇÃO PREVENTIVA E CORRETIVA DA ILUMINAÇÃO PÚBLICA MUNICIPAL EM DIVERSOS LOGRADOUROS DO MUNICÍPIO, ATENDENDO AS NECESSIDADES DA SECRETARIA MUNICIPAL DE INFRAESTRUTURA, MUNICÍPIO DE JUÍNA, ESTADO DE MATO GROSSO.

Goiânia - GO, 25 de Março de 2021

- O preço final ofertado é fixo e irrevogável.
- Em conformidade com o edital que o serviço e ou material, serão executados em perfeita consonância com o descritivo no anexo deste edital.
- Que cumpriremos rigorosamente todas as especificações contidas no edital e na proposta apresentada.
- Recebemos todos os documentos e informações necessárias à elaboração desta proposta.
- Estamos cientes das condições contidas no edital e seus anexos, bem como de que cumpriremos plenamente os requisitos neles definidos.
- Iremos efetuar a completa execução dos serviços/materiais, contado a partir da data da assinatura do termo de contrato ou da comunicação emitida pelo CONTRATANTE;
- Será de nossa responsabilidade substituir, sem ônus adicionais, todo o material que apresentar irregularidade durante seu prazo de validade e todo o material recusado na fase de recebimento provisório no prazo estipulado no edital.
- Garante a qualidade dos serviços e compras a serem prestados, bem como efetuaremos a substituição ou correção imediata, sem quaisquer custos ou ônus à administração, de qualquer veículo, máquina, ferramentas e outros tipos de serviços e materiais.
- Declaramos que concordamos e que cumpriremos com todos os termos e itens do edital e minuta de contrato que será assinado por ambas as partes.
- Nossa empresa **SE ENQUADRA** na condição de **EPP (EMPRESA DE PEQUENO PORTE)**, nos termos do Art. 3º da LC 123/2006 e não está inserida nas excludentes hipóteses do § 4º daquele Artigo. Conforme Certidão Simplificada em anexo na habilitação, conforme do edital.
- Cumpre-nos informar-lhes ainda que examinaremos os documentos da licitação, inteirando-nos dos mesmos para elaboração da presente proposta, e ainda que concordamos com todas as condições estabelecidas no Edital e em seus Anexos.
- Não foi declarada intidonea por ato do Poder Público.
- Não estamos impedidos de transacionar e ou contratar com a Administração Pública em todas as suas esferas
- Esta empresa não foi penalizada com rescisão de contrato, quer por deficiência dos serviços prestados, quer por outro motivo igualmente grave.

P. P. M. JUÍNA
Fis. P. P. M. JUÍNA
R. P. M. JUÍNA
FONE: 3566-8302
CEP: 78.320-000
RUA: R-5 Nº 140 QD. R-9 LT. 19
SETOR OESTE
CEP: 74.125.070
GOIÂNIA-GO

ELETTRICALUZ COMERCIAL DE MATERIAIS ELÉTRICOS EIRELI - EPP, RUA R-5 Nº 140 QD. R-9 LT. 19 SETOR OESTE - CEP: 74.125-070 - GOIÂNIA - GO
ELETTRICALUZ@HOTMAIL.COM E/OU ELETTRICALUZ02@GMAIL.COM FONE: (62) 3924-7226 Página 9 de 11

00.226.324/0001-42
ELETTRICALUZ COMERCIAL DE MATERIAIS ELÉTRICOS EIRELI
RUA: R-5 Nº 140 QD. R-9 LT. 19
SETOR OESTE
CEP: 74.125.070
GOIÂNIA-GO

Elétrica Luz
MATERIAIS ELÉTRICOS

À PREFEITURA MUNICIPAL DE JUÍNA - MT
TRAVESSA EMMANUEL Nº 33N - CENTRO
FONE: (66) 3566-8302 - CEP: 78.320-000
CNPJ Nº 15.359.201/0001-57
MODALIDADE: PREGÃO PRESENCIAL Nº 023/2021
SISTEMA DE REGISTRO DE PREÇOS
TIPO: MENOR PREÇO POR ITEM
DATA DA ABERTURA: 25 DE MARÇO DE 2021 - HORÁRIO: 08H00MIN

OBJETO: PREGÃO PRESENCIAL PARA FUTURA E EVENTUAL AQUISIÇÃO DE MATERIAIS ELÉTRICOS PARA MANUTENÇÃO PREVENTIVA E CORRETIVA DA ILUMINAÇÃO PÚBLICA MUNICIPAL EM DIVERSOS LOGRADOUROS DO MUNICÍPIO, ATENDENDO AS NECESSIDADES DA SECRETARIA MUNICIPAL DE INFRAESTRUTURA, MUNICÍPIO DE JUÍNA, ESTADO DE MATO GROSSO.

Goiânia - GO, 25 de Março de 2021

- Não incorre nas demais condições impeditivas previstas no art. 9º da Lei Federal nº 8.666/93 consolidada pela Lei Federal nº 8.883/94;
- Atende à norma do inciso XXXIII do artigo 7º da Constituição Federal, com redação dada pela emenda constitucional nº 20/98, que proíbe trabalho noturno, perigoso ou insalubre aos menores de 18 anos e de que qualquer trabalho a menores de 16 anos salvo na condição de aprendiz a partir de 14 anos; e;
- Declaramos sob as penas da Lei que, temos o pleno conhecimento e atendimento às exigências de habilitação, cientes das sanções factíveis de serem aplicadas a teor do art. 7º do mesmo diploma.

DADOS DA EMPRESA

- ELÉTRICA LUZ COMERCIAL DE MATERIAIS ELÉTRICOS EIRELI - EPP
- CNPJ. Nº 00.226.324/0001-42
- Inscrição Estadual nº 10.136.759-7
- Inscrição Municipal nº 037.348-6
- Estabelecida na RUA R-5 Nº 140 QD. R-9 LT. 19 SETOR OESTE - CEP: 74.125-070 - GOIÂNIA - GOIÁS, Fone: 62 3924-7226
- E-mail: elétricaluz@hotmail.com e/ou elétricaluz02@gmail.com
- Proprietário: **Marjã Serafim de Sousa**
- RG.: 2.953.119 SSP/GO E CPF: 591.077.151-53
- Residente e domiciliado em Trindade - GO.

ELETTRICA LUZ COMERCIAL DE MATERIAIS ELÉTRICOS EIRELI - EPP, RUA R-5 Nº 140 QD. R-9 LT. 19 SETOR OESTE - CEP: 74.125-070 - GOIÂNIA - GOIÁS
ELETTRICALUZZ@HOTMAIL.COM E/OU ELETTRICALUZZ02@GMAIL.COM FONE: (62) 3924-7226 Página 10 de 11

Handwritten signature and stamp of P. M. JUINA, with fields for 'Rub.' and 'Fis.' and a date stamp '2021 MAR 25'.

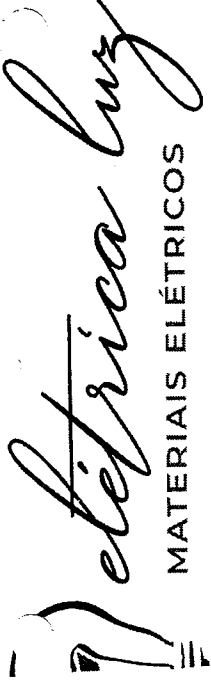

00.226.324/0001-42
ELETTRICALUZ COMERCIAL DE MATERIAS ELECTRICAS EIRELI
RUA: R-5 Nº 140 QD. R-9 LT. 19
SETOR OESTE
CEP: 74.125.070
GOIÂNIA-GO

À
PREFEITURA MUNICIPAL DE JUÍNA - MT
TRAVESSA EMMANUEL Nº 33N - CENTRO
FONE: (66) 3566-8302 - CEP: 78.320-000
CNPJ Nº 15.359.201/0001-57
MODALIDADE: PREGÃO PRESENCIAL Nº 023/2021
SISTEMA DE REGISTRO DE PREÇOS
TIPO: MENOR PREÇO POR ITEM
DATA DA ABERTURA: 25 DE MARÇO DE 2021 - HORÁRIO: 08H00MIN

OBJETO: PREGÃO PRESENCIAL PARA FUTURA E EVENTUAL AQUISIÇÃO DE MATERIAIS ELETRICOS PARA MANUTENÇÃO PREVENTIVA E CORRETIVA DA ILUMINAÇÃO PUBLICA MUNICIPAL EM DIVERSOS LOGRADOUROS DO MUNICIPIO, ATENDENDO AS NECESSIDADES DA SECRETARIA MUNICIPAL DE INFRAESTRUTURA, MUNICIPIO DE JUINA, ESTADO DE MATO GROSSO.

Goiânia - GO, 25 de Março de 2021

- Nome do Responsável para assinatura de Contrato/Ata de Registro de Preços:
- Marajá Serafim de Sousa, RG.: 2.953.119 SSP/GO E CPF: 591.077.151-53
- Fone: (62) 3924-7226
- Conta Bancária: Agência 3483-5,
- Conta Corrente nº 27.584-0
- Banco: 001 - Banco do Brasil

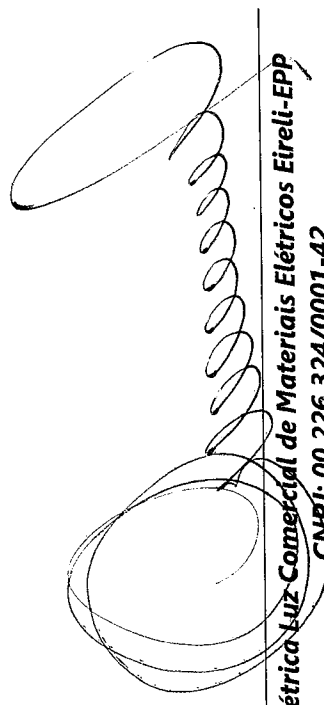
Elétrica Luz Comercial de Materiais Elétricos Eireli-EPP
CNPJ: 00.226.324/0001-42
Marajá Serafim de Sousa
RG nº. 2.952.119/SSP-GO / CPF nº. 591.077.151-53
Sócio Proprietário

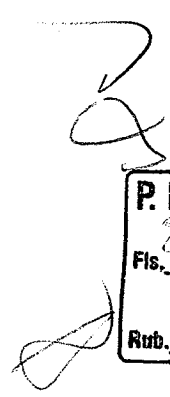
P. M. JUINA
Fis. GOIÁS E-M...
Rub. ...

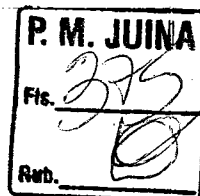

Elétrica Luz
MATERIAIS ELÉTRICOS

EDITAIS DE HABILITAÇÃO

DE JUÍNA – MT

57

ESSENCIAL Nº 023/2021

DE PREÇOS

ITEM

E MARÇO DE 2021 – HORÁRIO: 08H00MIN.

PARA FUTURA E EVENTUAL AQUISIÇÃO DE MATERIAIS ELETRICOS PARA MANUTENÇÃO E REPARAÇÃO DA ILUMINAÇÃO PÚBLICA MUNICIPAL EM DIVERSOS PONTOS, CONFORME AS NECESSIDADES DA SECRETARIA MUNICIPAL DE URBANISMO, ESTADO DE MATO GROSSO.

**ELÉTRICA LUZ LTDA – ME, RUA R-5 Nº 140 QD. R-9 LT. 19 SETOR OESTE – CEP: 74.125-070
FONE: (62) 3924-7226 E/OU ELETRICALUZZ02@GMAIL.COM JZZ@HOTMAIL.COM**

ESTADO DO MATO GROSSO

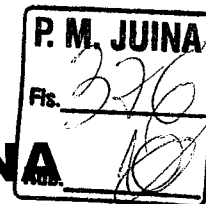

À PREFEITURA MUNICIPAL DE JUÍNA

TRAVESSA EMMANUEL Nº 33N – CENTRO
CEP: 86.390-000 – CAMBARÁ – PR

3805

PREGÃO PRESENCIAL Nº 023/2021

SISTEMA DE REGISTRO DE PREÇOS

TIPO: MENOR PREÇO POR ITEM

DATA: 25 DE MARÇO DE 2021 – HORÁRIO: 08h00min.

OBJETO: PREGÃO PRESENCIAL PARA FUTURA E EVENTUAL AQUISIÇÃO DE MATERIAIS ELETRICOS PARA MANUTENÇÃO PREVENTIVA E CORRETIVA DA ILUMINAÇÃO PUBLICA MUNICIPAL EM DIVERSOS LOGRADOUROS DO MUNICIPIO, ATENDENDO AS NECESSIDADES DA SECRETARIA MUNICIPAL DE INFRAESTRUTURA, MUNICIPIO DE JUINA, ESTADO DE MATO GROSSO.

Documentos de Habilitação

 *elétrica luz*
MATERIAIS ELÉTRICOS

00.226.324/0001-42
ELETTRICA LUZ COMERCIAL DE MATERIAS ELETRICOS EIRELI
RUA: R-5 Nº 140 QD. R-9 LT. 19
SETOR OESTE
CEP: 74.125.070
GOIÂNIA-GO

[Signature]

À
PREFEITURA MUNICIPAL DE CAMBARÁ - PR
AV. BRASIL Nº 1.229- CENTRO
FONE: (43) 3532-8800 – CEP: 86.390-000
CNPJ Nº 75.442.756/0001-90
MODALIDADE: PREGÃO PRESENCIAL Nº 155/2021
PROCESSO ADMINISTRATIVO Nº 1883/2021
SISTEMA DE REGISTRO DE PREÇOS
TIPO: MENOR PREÇO POR ITEM
DATA DA ABERTURA: 23 DE MARÇO DE 2021 – HORÁRIO: 08H00MIN

OBJETO: A PRESENTE LICITAÇÃO TEM POR OBJETO REGISTRO DE PREÇO PARA AQUISIÇÃO DE MATERIAIS ELÉTRICOS, CONFORME RELACIONADO NO ANEXO I, OBSERVADAS AS ESPECIFICAÇÕES ALI ESTABELECIDAS, PARA ATENDER AS SECRETARIAS ENVOLVIDAS.

ÍNDICE DE HABILITAÇÃO

<u>ÍNDICE DE HABILITAÇÃO</u>	<u>PAGINAS</u>
Cópia da Consolidação do Contrato Social em vigor	
Cópia Autenticada dos documentos pessoais dos Sócios da empresa	
Comprovante de Inscrição no Cadastro Nacional de Pessoa Jurídica – CNPJ	
Prova de Inscrição No Cadastro de Contribuintes ESTADUAL	
Prova de Inscrição No Cadastro de Contribuintes MUNICIPAL	
Prova de Regularidade para com a Fazenda Federal e Seguridade Social , mediante apresentação de – Certidão Conjunta de Débitos Relativos a Tributos Federais e à Dívida Ativa da União , inclusive contribuições sociais, Regularidade Relativa a Seguridade Social (Portaria Conjunta PGNF/RFB n.º 1751 de 02/10/2014).	
Prova de Regularidade para com a Fazenda Estadual	
Prova de Regularidade para com a Fazenda Municipal	
Prova de Regularidade com o Fundo de Garantia por Tempo de Serviços – FGTS	
Certidão Negativa de Débitos Trabalhista (CNDT)	
Certidão de Negativa de Falência e Recuperação Judicial	
Atestado de Capacidade Técnica	
Declaração De Que Cumpre A Lei Federal N.º 9.854/99	
Declaração de Idoneidade e de Inexistência de Fatos Impeditivos	
Termo de Compromisso de Manter o E-mail Atualizado Durante a Contratualidade	
Declaração de Enquadramento como ME e EPP	
Declaração de Dados da Empresa e de Seu Representante Legal	
Declaração de Grau de Parentesco	
Declaração de que Não Possui Vínculo com Servidor Público	
Declaração de Elaboração Independente de Proposta	
Declarações Conjuntas	

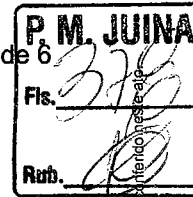

SEGUNDA ALTERAÇÃO DO ATO CONSTITUTIVO EMPRESA INDIVIDUAL DE RESPONSABILIDADE LIMITADA-EIRELI ELÉTRICA LUZ COMERCIAL DE MATERIAIS ELÉTRICOS-EIRELI

MARAJÁ SERAFIM DE SOUSA, brasileiro, solteiro, empresário, nascido em 28/04/1973 na cidade de Goiânia-Go, filho de Anibal Serafim de Sousa e Cecília Rabelo de Sousa, residente e domiciliado, na Rua Jona Ferreira Alves Duarte, S/N, QD. 10 A, LT. 11, Bairro Bandeirantes, Anápolis – Go, CEP: 75.065-200, portador da CI: n.º 2952119 SSP/GO e CPF (MF) N.º 591.077.151-53. Único titular da empresa: **ELÉTRICA LUZ COMERCIAL DE MATERIAIS ELÉTRICOS – EIRELI** com sede na **Rua R-5, N.º 140, Qd. R-9, Lt. 19, Setor Oeste, Goiânia – Goiás, CEP: 74.125-070**, inscrita no CNPJ sob o N.º **00.226.324/0001-42**, devidamente registrada Junta Comercial do Estado de Goiás sob o n.º 5260087986-3 em 06 de Abril de 1983, resolvem realizar as seguintes alterações em seu ato constitutivo e alterações como segue:

CLÁUSULA 1ª – Abertura de filial.

Neste ato é criada filial 01 com sede situada na **Av. Independência, n.º 6060, Qd 70C, Lt 02, Setor Aeroporto, Goiânia – Goiás, CEP: 74.070-010**.

CLÁUSULA 2ª – Data de início de atividades.

A filial terá início em 01/03/2020 e será por tempo indeterminado

CLÁUSULA 3ª – Objeto da empresa

O objeto da filial será: COMERCIO VAREJISTA E ATACADISTA DE MATERIAIS ELÉTRICOS E ENFEITES NATALINOS, DISTRIBUIDORA DE MATERIAIS ELÉTRICOS, HIDRÁULICOS, TUBOS, CONEXÕES, FERRAGENS, FERRAMENTAS, MOTORES, BOMBAS, MAQUINAS, EQUIPAMENTOS, PEÇAS E CORRELATOS; EQUIPAMENTOS PARA IRRIGAÇÃO E ASPERSÃO, MATERIAIS DE CONSTRUÇÃO, FERRAMENTAS, ARAMES LISOS E FARPADOS, ARTIGOS DE PLÁSTICOS, LONAS, PNEUS, CÂMERAS, PEÇAS DE REPOSIÇÃO E ACESSÓRIOS, ÓLEO, LUBRIFICANTES, MATERIAIS DE LIMPEZA, MATERIAIS ESCOLARES E ESCRITÓRIO, MATERIAIS ELÉTRICOS E HIDRÁULICOS, MOTORES, BOMBAS E SUAS PEÇAS, TUBOS E CONEXÕES; COMÉRCIO VAREJISTA DE MAQUINAS E EQUIPAMENTOS INDUSTRIAIS, REFRIGERAÇÃO, BALANÇAS, FERRAMENTAS E ACESSÓRIOS, EQUIPAMENTOS DE RECICLAGEM DE LIXO, CONTAINERES E LIXEIRAS; COMERCIO VAREJISTA E ATACADISTA E INSTALAÇÃO DE PLACAS DE SINALIZAÇÃO, PAINÉIS FAIXAS EM GERAL, COMERCIO ATACADISTA E VAREJISTA DE TINTAS RESIDENCIAIS, COMERCIAIS, DE SINALIZAÇÃO E VIÁRIA, COMÉRCIO VAREJISTA DE ELETRODOMÉSTICOS, APARELHOS DE AR CONDICIONADOS, FOGÕES E UTILIDADES; COMÉRCIO VAREJISTA DE MAQUINAS, COMERCIO VAREJISTA DE MAQUINAS, MOVEIS ESCOLARES E DE ESCRITÓRIO, MÓVEIS E EQUIPAMENTOS DE INFORMÁTICA, PARA USO COMERCIAL, INDUSTRIAL E TÉCNICO PROFISSIONAL; COMÉRCIO VAREJISTA DE APARELHOS, EQUIPAMENTOS E UTENSÍLIOS PARA COZINHA INDUSTRIAL, PRESTAÇÃO DE SERVIÇOS E INSTALAÇÃO DE EQUIPAMENTOS E MANUTENÇÃO; PRESTAÇÃO DE SERVIÇOS E DE MANUTENÇÃO



CARTÓRIO
Autenticação Digital Código: 77662411202568592868-1
Data: 24/11/2020 09:16:56
Valor Total do Ato: R\$ 4,56
Selo Digital Tipo Normal C: AKS35525-55XX



Cartório Azevêdo Bastos
Av. Presidente Epitácio Pessoa - 1145
Bairro dos Estados, João Pessoa - PB
(83) 3244-5404 - cartorio@azevedobastos.net.br
<https://azevedobastos.net.br>

Bel. Valber Azevêdo Miranda Cavalcanti
Titular

TJPB



EM MAQUINAS, TRATORES, VEÍCULOS, BALANCEAMENTO E ALINHAMENTOS, PERFURAÇÃO, INSTALAÇÃO E MANUTENÇÃO DE POÇOS TUBULARES, CONSTRUÇÃO DE REDE HIDRÁULICA E DE ELETRIFICAÇÃO RURAL E URBANA; IMPORTAÇÃO E EXPORTAÇÃO DE MATERIAIS ELÉTRICOS E CORRELATOS; INDUSTRIA DA CONSTRUÇÃO CIVIL EM TODAS AS SUAS MODALIDADES NOTADAMENTE EM OBRAS DE EMPREITADA OU ADMINISTRAÇÃO ASSIM COMO A EXECUÇÃO DE OBRAS DE URBANIZAÇÃO, OBRAS COMPLEMENTARES, INCORPORAÇÃO, PRESTAÇÃO DE SERVIÇOS DE ASSESSORIA TÉCNICA EM ENGENHARIA CIVIL, CONSULTORIA E PROJETOS, ASSIM COMO EM OUTRAS ATIVIDADES DO RAMO DA ENGENHARIA CIVIL, COMERCIO VAREJISTA, ATACADISTA E MONTAGENS DE MATAS BURROS DE CONCRETO, MADEIRA E FERRO, COMERCIO VAREJISTA E ATACADISTA DE EQUIPAMENTOS PARA ACADEMIA AO AR LIVRE.

CLÁUSULA 3ª – Permanecem inalteradas em pleno vigor as demais cláusulas, devidamente registrado e arquivado na JUCEG – Junta Comercial do Estado de Goiás, que não foram alteradas por este instrumento.

CONSOLIDAÇÃO

ELETRICA LUZ COMERCIAL DE MATERIAIS ELÉTRICOS-EIRELI

CNPJ: 00.226.324/0001-42

DO NOME EMPRESARIAL E NOME FANTASIA

Cláusula 1ª. A empresa tem o nome empresarial, **ELÉTRICA LUZ COMERCIAL DE MATERIAIS ELÉTRICOS - EIRELI** e tem como nome fantasia: **ELÉTRICA LUZ.**

ENDEREÇO DA SEDE

Cláusula 2ª. A empresa tem à sede na: **Rua R-5, Nº 140, Qd. R-9, Lt. 19, Setor Oeste, Goiânia - Goiás, CEP: 74.125-070.**

FILIAIS

Cláusula 3ª. A empresa tem uma filial situada à **AV. INDEPENDENCIA, Nº 6060, Qd. 70C, Lt. 02, Setor Aeroporto, Goiânia - GO, CEP 74.070-010.**

CAPITAL

Cláusula 4ª. O Capital é de R\$ 500.000,00 (Quinhentos mil reais), dividido uma única cota, totalmente integralizados em moeda corrente do país, como segue a abaixo. Fincado distribuído entre o titular da seguinte forma:

Titular	R\$
MARAJÁ SERAFIM DE SOUSA	500.000,00
TOTAL	500.000,00

[Assinaturas manuscritas]



CARTÓRIO
 Autenticação Digital Código: 77662411202568592868-2
 Data: 24/11/2020 09:16:56
 Valor Total do Ato: R\$ 4,56
 Selo Digital Tipo Normal C: AKS35526-UQT9



Cartório Azevedo Bastos
 Av. Presidente Epitácio Pessoa - 1145
 Bairro dos Estados, João Pessoa - PB
 (83) 3244-5484 - cartorio@azevedobastos.no.br
<https://azevedobastos.no.br>

Bel. Valber Azevedo de Miranda Cavalcanti
 TUPB



Documento Autenticado. Digitalmente de acordo com os artigos 1º, 3º e 7º inc. V 8º, 41 e 52 da Lei Federal 8.935/1994 e Art. 6 Inc. XII da Lei Estadual 8.721/2008 autêntico a presente imagem digitalizada, reprodução fiel do documento apresentado e conferido neste ato. O referido é verdade. Dou fé.

OBJETO

Cláusula 5ª. A empresa tem por objeto: COMERCIO VAREJISTA E ATACADISTA DE MATERIAIS ELÉTRICOS E ENFEITES NATALINOS, DISTRIBUIDORA DE MATERIAIS ELÉTRICOS, HIDRÁULICOS, TUBOS, CONEXÕES, FERRAGENS, FERRAMENTAS, MOTORES, BOMBAS, MAQUINAS, EQUIPAMENTOS, PEÇAS E CORRELATOS; EQUIPAMENTOS PARA IRRIGAÇÃO E ASPERSÃO, MATERIAIS DE CONSTRUÇÃO, FERRAMENTAS, ARAMES LISOS E FARPADOS, ARTIGOS DE PLÁSTICOS, LONAS, PNEUS, CÂMERAS, PEÇAS DE REPOSIÇÃO E ACESSÓRIOS, ÓLEO, LUBRIFICANTES, MATERIAIS DE LIMPEZA, MATERIAIS ESCOLARES E ESCRITÓRIO, MATERIAIS ELÉTRICOS E HIDRÁULICOS, MOTORES, BOMBAS E SUAS PEÇAS, TUBOS E CONEXÕES; COMÉRCIO VAREJISTA DE MAQUINAS E EQUIPAMENTOS INDUSTRIAIS, REFRIGERAÇÃO, BALANÇAS, FERRAMENTAS E ACESSÓRIOS, EQUIPAMENTOS DE RECICLAGEM DE LIXO, CONTAINERES E LIXEIRAS; COMERCIO VAREJISTA E ATACADISTA E INSTALAÇÃO DE PLACAS DE SINALIZAÇÃO, PAINÉIS FAIXAS EM GERAL, COMERCIO ATACADISTA E VAREJISTA DE TINTAS RESIDENCIAIS, COMERCIAIS, DE SINALIZAÇÃO E VIÁRIA, COMÉRCIO VAREJISTA DE ELETRODOMÉSTICOS, APARELHOS DE AR CONDICIONADOS, FOGÕES E UTILIDADES; COMÉRCIO VAREJISTA DE MAQUINAS, COMERCIO VAREJISTA DE MAQUINAS, MOVEIS ESCOLARES E DE ESCRITÓRIO, MÓVEIS E EQUIPAMENTOS DE INFORMÁTICA, PARA USO COMERCIAL, INDUSTRIAL E TÉCNICO PROFISSIONAL; COMÉRCIO VAREJISTA DE APARELHOS, EQUIPAMENTOS E UTENSÍLIOS PARA COZINHA INDUSTRIAL, PRESTAÇÃO DE SERVIÇOS E INSTALAÇÃO DE EQUIPAMENTOS E MANUTENÇÃO; PRESTAÇÃO DE SERVIÇOS E DE MANUTENÇÃO EM MAQUINAS, TRATORES, VEÍCULOS, BALANCEAMENTO E ALINHAMENTOS, PERFURAÇÃO, INSTALAÇÃO E MANUTENÇÃO DE POÇOS TUBULARES, CONSTRUÇÃO DE REDE HIDRÁULICA E DE ELETRIFICAÇÃO RURAL E URBANA; IMPORTAÇÃO E EXPORTAÇÃO DE MATERIAIS ELÉTRICOS E CORRELATOS; INDUSTRIA DA CONSTRUÇÃO CIVIL EM TODAS AS SUAS MODALIDADES NOTADAMENTE EM OBRAS DE EMPREITADA OU ADMINISTRAÇÃO ASSIM COMO A EXECUÇÃO DE OBRAS DE URBANIZAÇÃO, OBRAS COMPLEMENTARES, INCORPORAÇÃO, PRESTAÇÃO DE SERVIÇOS DE ACESSORIA TÉCNICA EM ENGENHARIA CIVIL, CONSULTORIA E PROJETOS, ASSIM COMO EM OUTRAS ATIVIDADES DO RAMO DA ENGENHARIA CIVIL, COMERCIO VAREJISTA, ATACADISTA E MONTAGENS DE MATAS BURROS DE CONCRETO, MADEIRA E FERRO, COMERCIO VAREJISTA E ATACADISTA DE EQUIPAMENTOS PARA ACADEMIA AO AR LIVRE

PRAZO DE DURAÇÃO

Cláusula 6ª. O início das atividades da empresa foi no dia 15 de Março de 1983, sendo que o prazo de duração da empresa é por tempo indeterminado.

ADMINISTRAÇÃO

Cláusula 7ª. A administração da empresa é exercida pelo seu titular.



CARTÓRIO
 Autenticação Digital Código: 77662411202568592868-3
 Data: 24/11/2020 09:16:57
 Valor Total do Ato: R\$ 4,56
 Selo Digital Tipo Normal C: AKS35527-FVB0



Cartório Azevedo Bastos
 Av. Presidente Epitácio Pessoa - 1145
 Bairro dos Estados, João Pessoa - PB
 (83) 3244-5404 • cartorio@azevedobastos.net.br
<https://azevedobastos.net.br>

Bel. Valber Azevedo da Miranda Cavalcanti
 Titular



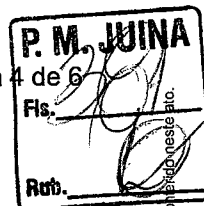

Parágrafo único. O uso do nome empresarial é vedado em atividades estranhas ao interesse da empresa, para assumir obrigações, seja em favor do titular ou de terceiros, bem como para onerar ou alienar imóveis da empresa, sem autorização do titular.

DECLARAÇÃO DO TITULAR

Cláusula 8ª. Declaro que não participo de nenhuma outra empresa da modalidade EIRELI.

DECLARAÇÃO DE DESIMPEDIMENTO PARA O EXERCÍCIO DA ADMINISTRAÇÃO

Cláusula 9ª: O titular declara, sob as penas da lei, que não está impedido de exercer a administração da empresa, por lei especial ou em virtude de condenação criminal, ou por se encontrar sob os efeitos dela, a pena que vede, ainda que temporariamente, o acesso a cargos públicos, ou por crime falimentar, de prevaricação, peita ou suborno, concussão, peculato ou contra a economia popular, contra o sistema financeiro nacional, contra as normas de defesa da concorrência, contra as relações de consumo, fé pública ou a propriedade.

ABERTURA, ALTERAÇÃO E EXTINÇÃO DE FILIAIS

Cláusula 10ª: A empresa poderá, a qualquer tempo, abrir, alterar e extinguir filiais e outros estabelecimentos no País ou fora dele, mediante alteração do ato constitutivo.

RETIRADAS

Cláusula 11ª. O titular tem direito a uma retirada mensal, a título de pró-labore, o qual será previamente acertado sem a necessidade de alteração.

BALANÇO E BALANCETES

Cláusula 12ª. No dia 31 (trinta e um) de dezembro de cada ano, o titular juntamente com o representante da empresa responsável pela contabilidade, procede com a elaboração do balanço anual.

Cláusula 13ª. Depois de elaborado balanço são contabilizados os lucros e os prejuízos os quais são repassados para o titular da empresa. Caso haja prejuízo o mesmo o suportará.

Cláusula 14ª. Os balancetes são elaborados especificamente por empresa e ou profissional de contabilidade devidamente habilitado e registrado no Conselho Regional de Contabilidade do Estado de Goiás.



CARTORIO
Autenticação Digital Código: 77662411202568592868-4
Data: 24/11/2020 09:16:57
Valor Total do Ato: R\$ 4,56
Seio Digital Tipo Normal C: AKS35528-P5C0



Cartório Azevêdo Bastos
Av. Presidente Epitácio Pessoa - 1145
Bairro dos Estados, João Pessoa - PB
(83) 3244-5404 - cartorio@azevedobastos.net.br
<https://azevedobastos.net.br>

Bel. Valber Azevêdo Miranda Cavalcanti
Titular

TJPB



PREJUÍZOS

Cláusula 15ª. Verificados prejuízos nos balancetes mensais, os mesmos são suportados pela empresa. Contudo, responsabiliza-se o titular de forma ilimitada e solidariamente quando causar prejuízos a terceiros ou a esta, agindo com excesso de mandato, violando o contrato ou o disposto em Lei.

REGISTRO E ALTERAÇÕES

Cláusula 16ª. O titular acorda que dentro de 30 (trinta) dias úteis contados a partir da assinatura do presente instrumento, registrará e procederá com todos os trâmites legais concernentes à empresa.

Cláusula 17ª. As alterações serão elaboradas a qualquer tempo, devendo seguir todos os trâmites legais para sua validade. Após serem registradas na Junta Comercial competente, terão validade imediata entre as partes e terceiros.

Cláusula 18ª. As despesas com registro de alterações serão rateadas pelo administrador.

DISPOSIÇÕES FINAIS

Cláusula 19ª. O exercício financeiro da empresa corresponderá ao ano civil.

Cláusula 20ª. O presente ato constitutivo passa a vigorar a partir da assinatura do mesmo.

DO FORO

Cláusula 21ª. Para dirimir quaisquer controvérsias oriundas do presente **ATO CONSTITUTIVO**, o titular elege o foro da comarca de Goiânia, no Estado de Goiás, e firma o presente instrumento, em 1 (Uma) via de igual teor e forma, para registro e arquivamento na junta comercial do Estado de Goiás.

Goiânia – GO, 01 de Março 2020.

MARAJÁ SERAFIM DE SOUSA

(Handwritten signatures and initials)



CARTÓRIO
 Autenticação Digital Código: 77662411202568592868-5
 Data: 24/11/2020 09:16:57
 Valor Total do Ato: R\$ 4,56
 Selo Digital Tipo Normal C: AKS35529-1LUV



Cartório Azevedo Bastos
 Av. Presidente Epiácio Passos - 1146
 Bairro dos Estados, João Pessoa - PB
 (83) 3244-9404 - cartorio@azevedobastos.net.br
 http://azevedobastos.net.br

Bel. Valber Azevedo de Miranda Cavalcanti
 Titular





P. M. JUN
 2020
 Fis. 2020
 Rub. 2020

ASSINATURA ELETRÔNICA

Certificamos que o ato da empresa ELÉTRICA LUZ COMERCIAL DE MATERIAIS ELÉTRICOS EIRELI consta assinado digitalmente por:

IDENTIFICAÇÃO DO(S) ASSINANTE(S)	
CPF	Nome
59107715153	MARAJA SERAFIM DE SOUSA



CERTIFICO O REGISTRO EM 25/03/2020 06:55 SOB Nº 52901026738.
 PROTOCOLO: 200287109 DE 25/03/2020. CÓDIGO DE VERIFICAÇÃO:
 12001362151. NIRE: 52600879863.
 ELÉTRICA LUZ COMERCIAL DE MATERIAIS ELÉTRICOS EIRELI

Paula Nunes Lobo Veloso Rossi
 SECRETÁRIA-GERAL
 GOIÂNIA, 25/03/2020
www.portaldoempreendedorgoiano.go.gov.br

A validade deste documento, se impresso, fica sujeito à comprovação de sua autenticidade nos respectivos portais, informando seus respectivos códigos de verificação.

[Handwritten signature and initials]

Documento Autenticado Digitalmente de acordo com os artigos 1º, 3º e 7º inc. V 8º, 41 e 52 da Lei Federal 8.935/1994 e Art. 6 inc. XII da Lei Estadual 8.721/2008 autêntico a presente imagem digitalizada, reprodução fiel do documento apresentado e conferido ao físico. Confirma os dados do ato em: <https://selodigital.juceg.goias.gov.br> ou Consulte o Documento em: <https://azevedobastos.not.br/documento/77662411202568592868>



CARTÓRIO
 Autenticação Digital Código: 77662411202568592868-6
 Data: 24/11/2020 09:16:57
 Valor Total do Ato: R\$ 4,56
 Selo Digital Tipo Normal C: AKS35530-AAM9



Cartório Azevedo Bastos
 Av. Presidente Epifânio Pessoa - 1145
 Bairro dos Estados, João Pessoa - PB
 (83) 3244-5404 - cartorio@azevedobastos.not.br
<http://azevedobastos.not.br>

Bel. Válber Azevedo Miranda Cavalcanti
 Titular



TJPB

F. M. JOANA
Fls.
Rub.

REPÚBLICA FEDERATIVA DO BRASIL
ESTADO DA PARAÍBA
CARTÓRIO AZEVEDO BASTOS
FUNDADO EM 1888

PRIMEIRO REGISTRO CIVIL DE NASCIMENTO E ÓBITOS E PRIVATIVO DE CASAMENTOS, INTERDIÇÕES E TUTELAS DA COMARCA DE JOÃO PESSOA

Av. Epitácio Pessoa, 1145 Bairro dos Estados 58030-00, João Pessoa PB
Tel.: (83) 3244-5404 / Fax: (83) 3244-5484
<http://www.azevedobastos.not.br>
E-mail: cartorio@azevedobastos.not.br



DECLARAÇÃO DE SERVIÇO DE AUTENTICAÇÃO DIGITAL

O Bel. Válber Azevêdo de Miranda Cavalcanti, Oficial do Primeiro Registro Civil de Nascimentos e Óbitos e Privativo de Casamentos, Interdições e Tutelas com atribuição de autenticar e reconhecer firmas da Comarca de João Pessoa Capital do Estado da Paraíba, em virtude de Lei, etc...

DECLARA para os devidos fins de direito que, o documento em anexo identificado individualmente em cada Código de Autenticação Digital¹ ou na referida sequência, foi autenticado de acordo com as Legislações e normas vigentes².

DECLARO ainda que, para garantir transparência e segurança jurídica de todos os atos oriundos da atividade Notarial e Registral no Estado da Paraíba, foi instituído pela Lei Nº 10.132, de 06 de novembro de 2013, a aplicação obrigatória de um Selo Digital de Fiscalização Extrajudicial em todos os atos de notas e registro, composto de um código único (por exemplo: Selo Digital: ABC12345-X1X2) e dessa forma, cada autenticação processada pela nossa serventia pode ser verificada e confirmada tantas vezes quanto for necessário através do site do Tribunal de Justiça do Estado da Paraíba, endereço <https://corregedoria.tjpb.jus.br/selo-digital/>

A autenticação digital do documento faz prova de que, na data e hora em que ela foi realizada, a empresa ELETRICA LUZ COMERCIAL DE MATERIAIS ELETRICOS LTDA - ME tinha posse de um documento com as mesmas características que foram reproduzidas na cópia autenticada, sendo da empresa ELETRICA LUZ COMERCIAL DE MATERIAIS ELETRICOS LTDA - ME a responsabilidade, única e exclusiva, pela idoneidade do documento apresentado a este Cartório.

Esta DECLARAÇÃO foi emitida em 24/11/2020 12:06:48 (hora local) através do sistema de autenticação digital do Cartório Azevêdo Bastos, de acordo com o Art. 1º, 10º e seus §§ 1º e 2º da MP 2200/2001, como também, o documento eletrônico autenticado contendo o Certificado Digital do titular do Cartório Azevêdo Bastos, poderá ser solicitado diretamente a empresa ELETRICA LUZ COMERCIAL DE MATERIAIS ELETRICOS LTDA - ME ou ao Cartório pelo endereço de e-mail autentica@azevedobastos.not.br

Para informações mais detalhadas deste ato, acesse o site <https://autdigital.azevedobastos.not.br> e informe o Código de Autenticação Digital.

Esta Declaração é válida por tempo indeterminado e está disponível para consulta em nosso site.

¹Código de Autenticação Digital: 77662411202568592868-1 a 77662411202568592868-6
²Legislações Vigentes: Lei Federal nº 8.935/94, Lei Federal nº 10.406/2002, Medida Provisória nº 2200/2001, Lei Federal nº 13.105/2015, Lei Estadual nº 8.721/2008, Lei Estadual nº 10.132/2013 e Provimento CGJ N° 003/2014.

O referido é verdade, dou fé.

CHAVE DIGITAL

0005b1d734fd94f057f2d69fe6bc05bda00c0ee013fab33048479fc0ea797e5daaecb570421a25b7fecc06bbf1743ee5a410f14d0a719767ddf2d5dceaf79d44b7f871c66be5ac7630c27bb5e21fe7f



Presidência da República
Casa Civil
Medida Provisória Nº 2.200-2,
de 24 de agosto de 2001.



Handwritten signatures and initials.

P. M. JUINA
Fls. 205
Rub. [assinatura]

REPÚBLICA FEDERATIVA DO BRASIL
MINISTÉRIO DAS CIDADANIA
DEPARTAMENTO NACIONAL DE TRANSPORTES
CARTEIRA NACIONAL DE HABILITACÃO

VALE EM TODO O TERRITÓRIO NACIONAL
138638851

Nome: MARAJÁ SERAFIM DE SOUSA
DOC. IDENTIFIC. / Cód. Exped. / UF: 2952119 SSP GO
Cidade: 591.077.151-53 Data Nascimento: 28/04/1973
FILIAÇÃO: ANIRAL SERAFIM DE SOUSA
CECILIA RABELO DE SOUSA
Profissão: [] Ace. [] Def. Páb. [] AC
Nº Registro: 02125397474 Validade: 27/01/2022 02/10/1991

CELEBRACÃO: A

Assinatura: [assinatura]
Assinatura do Postador: [assinatura]
Local: GOIÂNIA, GO Data Expediç: 01/02/2017
Assinatura do Emissor: [assinatura] 43123353368
GOIÁS GO120384227

Documento Autenticado Digitalmente de acordo com os artigos 1º, 3º e 7º inc. V 8º, 41 e 52 da Lei Federal 8.935/1994 e Art. 6 Inc. XII da Lei Estadual 8.721/2008 autêntico a presente imagem digitalizada, reprodução fiel do documento apresentado e conferido neste ato. O referido é verdade. Dou fé.

[assinatura]



CARTÓRIO Autenticação Digital Código: 77662605200220325514-1
Data: 26/05/2020 10:59:58
Valor Total do Ato: R\$ 4,56
Selo Digital Tipo Normal C: AKB58866-J2AH;



CNPJ: 06.870-4
Cartório Azevêdo Bastos
Av. Presidente Epitácio Pessoa - 1145
Bairro dos Estados, João Pessoa - PB
(83) 3244-5404 - cartorio@azevedobastos.net.br
<https://azevedobastos.net.br>

Bel. Valter Azevêdo de Miranda Cavalcanti
Titular



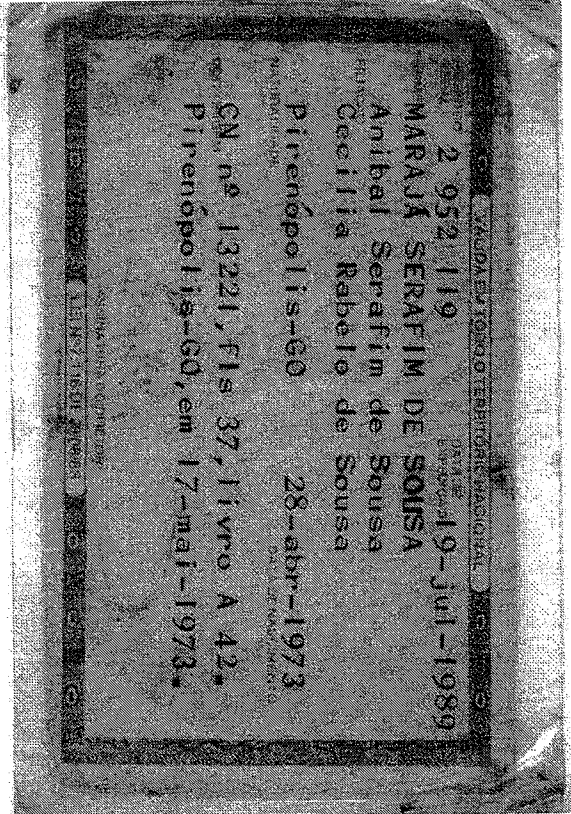
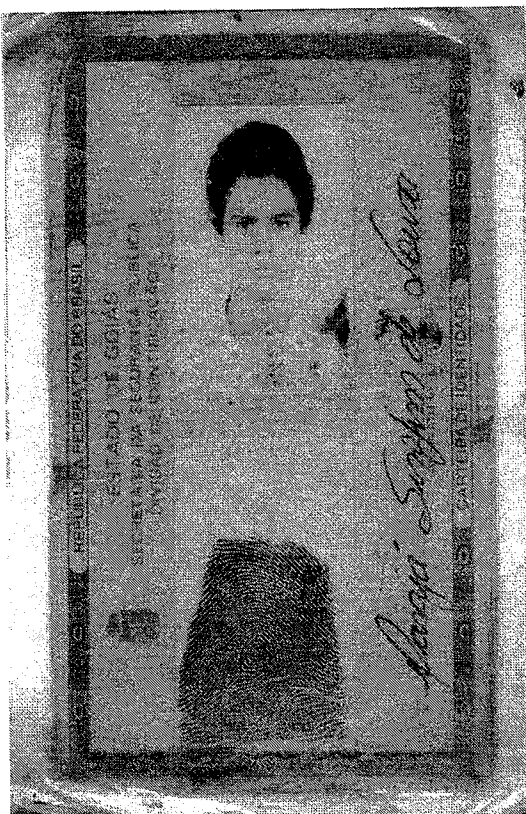

Handwritten signatures and initials:
 A large signature resembling 'A' or 'S' with a long horizontal stroke.
 A signature resembling 'R' or 'S' with a loop.
 A signature resembling 'M' or 'S' with a loop.
 A signature resembling 'S' or 'M' with a loop.
 A signature resembling 'S' or 'M' with a loop.

Documento Autenticado Digitalmente de acordo com os artigos 1º, 3º e 7º inc. V 8º, 41 e 52 da Lei Federal 8.935/1994 e Art. 6 Inc. XII da Lei Estadual 8.721/2008 autenticado a presente imagem digitalizada, reprodução fiel do documento apresentado e conferido neste ato.
 O referido é verdade. Dou fé.



CARTÓRIO
 Autenticação Digital Código: 77662605200220325514-2
 Data: 26/05/2020 10:59:58
 Valor Total do Ato: R\$ 4,56
 Selo Digital Tipo Normal C: AKB58867-C4VC;



Cartório Azevedo Bastos
 Av. Presidente Epitácio Pessoa - 1145
 Bairro dos Estados, João Pessoa - PB
 (83) 3244-5404 - cartorio@azevedobastos.net.br
<http://azevedobastos.net.br>

Bel. Valber Azevedo de Miranda Cavalcanti
 Titular

TJPB



P. M. JUINA
Fls. 387
Rob.

591077151 53
SERRA SERRAFIM DE SOUZA
28.04.73
Serra Serafim de Souza

01.1.01.12-3
125.7.09190
ABF. ... GO.
[Handwritten marks]

[Handwritten signatures and scribbles]

Documento Autenticado Digitalmente de acordo com os artigos 1º, 3º e 7º inc. V 8º, 41 e 52 da Lei Federal 8.935/1994 e Art. 6º inc. XII da Lei Estadual 8.721/2008 autêntico a presente imagem digitalizada, reprodução fiel do documento apresentado e conferido.
O referido é verdade. Dou fé.



CARTÓRIO
Autenticação Digital Código: 77662605200220325514-3
Data: 26/05/2020 10:59:58
Valor Total do Ato: R\$ 4,56
Selo Digital Tipo Normal C: AKB58868-6MKD;



Cartório Azevedo Bastos
Av. Presidente Epitácio Pessoa - 1145
Bairro dos Estados, João Pessoa - PB
(83) 3244-5404 - cartorio@azevedobastos.net.br
<https://azevedobastos.net.br>

Bel. Valber Azevedo Miranda Cavalcanti
Titular

TJPB



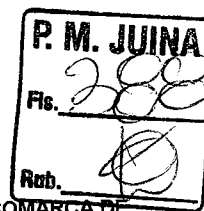

REPÚBLICA FEDERATIVA DO BRASIL
ESTADO DA PARAÍBA
CARTÓRIO AZEVEDO BASTOS
FUNDADO EM 1888

PRIMEIRO REGISTRO CIVIL DE NASCIMENTO E ÓBITOS E PRIVATIVO DE CASAMENTOS, INTERDIÇÕES E TUTELAS DA COMARCA DE
JOÃO PESSOA

Av. Eptácio Pessoa, 1145 Bairro dos Estados 58030-00, João Pessoa PB
Tel.: (83) 3244-5404 / Fax: (83) 3244-5484
<http://www.azevedobastos.not.br>
E-mail: cartorio@azevedobastos.not.br



DECLARAÇÃO DE SERVIÇO DE AUTENTICAÇÃO DIGITAL

O Bel. Válber Azevêdo de Miranda Cavalcanti, Oficial do Primeiro Registro Civil de Nascimentos e Óbitos e Privativo de Casamentos, Interdições e Tutelas com atribuição de autenticar e reconhecer firmas da Comarca de João Pessoa Capital do Estado da Paraíba, em virtude de Lei, etc...

DECLARA para os devidos fins de direito que, o documento em anexo identificado individualmente em cada Código de Autenticação Digital¹ ou na referida sequência, foi autenticado de acordo com as Legislações e normas vigentes².

DECLARO ainda que, para garantir transparência e segurança jurídica de todos os atos oriundos da atividade Notarial e Registral no Estado da Paraíba, foi instituído pela Lei Nº 10.132, de 06 de novembro de 2013, a aplicação obrigatória de um Selo Digital de Fiscalização Extrajudicial em todos os atos de notas e registro, composto de um código único (por exemplo: Selo Digital: ABC12345-X1X2) e dessa forma, cada autenticação processada pela nossa Serventia pode ser verificada e confirmada tantas vezes quanto for necessário através do site do Tribunal de Justiça do Estado da Paraíba, endereço <https://corregedoria.tjpb.jus.br/selo-digital/>

A autenticação digital do documento faz prova de que, na data e hora em que ela foi realizada, a empresa ELETRICA LUZ COMERCIAL DE MATERIAIS ELETRICOS LTDA - ME tinha posse de um documento com as mesmas características que foram reproduzidas na cópia autenticada, sendo da empresa ELETRICA LUZ COMERCIAL DE MATERIAIS ELETRICOS LTDA - ME a responsabilidade, única e exclusiva, pela idoneidade do documento apresentado a este Cartório.

Esta DECLARAÇÃO foi emitida em 26/05/2020 16:30:03 (hora local) através do sistema de autenticação digital do Cartório Azevêdo Bastos, de acordo com o Art. 1º, 10º e seus §§ 1º e 2º da MP 2200/2001, como também, o documento eletrônico autenticado contendo o Certificado Digital do titular do Cartório Azevêdo Bastos, poderá ser solicitado diretamente a empresa ELETRICA LUZ COMERCIAL DE MATERIAIS ELETRICOS LTDA - ME ou ao Cartório pelo endereço de e-mail autentica@azevedobastos.not.br

Para informações mais detalhadas deste ato, acesse o site <https://autdigital.azevedobastos.not.br> e informe o Código de Consulta desta Declaração.

A consulta desta Declaração estará disponível em nosso site.

¹Código de Autenticação Digital: 77662605200220325514-1 77662605200220325514-3

²Legislações Vigentes: Lei Federal nº 8.935/94, Lei Federal nº 10.406/2002, Medida Provisória nº 2200/2001, Lei Federal nº 13.105/2015, Lei Estadual nº 8.721/2008, Lei Estadual nº 10.132/2013 e Provimento CGJ Nº 003/2014.

O referido é verdade, dou fé.

CHAVE DIGITAL

00005b1d734fd94f057f2d69fe6bc05b6b033d9d91c3b2284de4aee41e45562051524c394c05ea2875f0a2f14e3725e5570c53e832445377d11b3a4cfff
be4cd14b7f871c66be5ac7630c27bb5e21fe7f

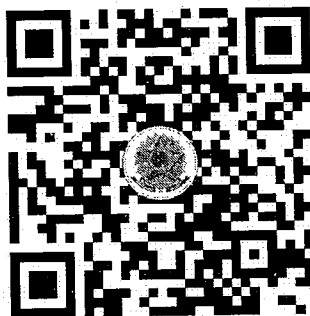

Presidência da República
Casa Civil
Medida Provisória Nº 2.200-2,
de 24 de agosto de 2001.



Handwritten signatures and initials.



REPÚBLICA FEDERATIVA DO BRASIL

CADASTRO NACIONAL DA PESSOA JURÍDICA

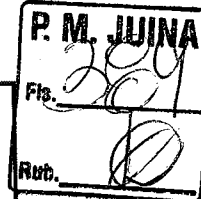

NÚMERO DE INSCRIÇÃO 00.226.324/0001-42 MATRIZ	COMPROVANTE DE INSCRIÇÃO E DE SITUAÇÃO CADASTRAL	DATA DE ABERTURA 11/04/1983
---	---	--------------------------------

NOME EMPRESARIAL ELETRICA LUZ COMERCIAL DE MATERIAIS ELETRICOS EIRELI

TÍTULO DO ESTABELECIMENTO (NOME DE FANTASIA) ELETRICA LUZ	PORTE EPP
---	--------------

CÓDIGO E DESCRIÇÃO DA ATIVIDADE ECONÔMICA PRINCIPAL 46.73-7-00 - Comércio atacadista de material elétrico

CÓDIGO E DESCRIÇÃO DAS ATIVIDADES ECONÔMICAS SECUNDÁRIAS 47.44-0-01 - Comércio varejista de ferragens e ferramentas 47.44-0-99 - Comércio varejista de materiais de construção em geral 47.32-6-00 - Comércio varejista de lubrificantes 47.61-0-03 - Comércio varejista de artigos de papelaria 47.44-0-05 - Comércio varejista de materiais de construção não especificados anteriormente 47.57-1-00 - Comércio varejista especializado de peças e acessórios para aparelhos eletroeletrônicos para uso doméstico, exceto informática e comunicação 47.53-9-00 - Comércio varejista especializado de eletrodomésticos e equipamentos de áudio e vídeo 47.89-0-99 - Comércio varejista de outros produtos não especificados anteriormente 43.99-1-99 - Serviços especializados para construção não especificados anteriormente 42.99-5-99 - Outras obras de engenharia civil não especificadas anteriormente 43.29-1-04 - Montagem e instalação de sistemas e equipamentos de iluminação e sinalização em vias públicas, portos e aeroportos 43.29-1-99 - Outras obras de instalações em construções não especificadas anteriormente 71.12-0-00 - Serviços de engenharia 93.13-1-00 - Atividades de condicionamento físico

CÓDIGO E DESCRIÇÃO DA NATUREZA JURÍDICA 230-5 - Empresa Individual de Responsabilidade Limitada (de Natureza Empresári
--

LOGRADOURO R R5	NÚMERO 140	COMPLEMENTO QUADRAR9 LOTE 19
---------------------------	----------------------	--

CEP 74.125-070	BAIRRO/DISTRITO SET OESTE	MUNICÍPIO GOIANIA	UF GO
--------------------------	-------------------------------------	-----------------------------	-----------------

ENDEREÇO ELETRÔNICO ADM.ELETRICALUZCOMERCIAL@GMAIL.COM	TELEFONE (62) 3924-7226
--	-----------------------------------

ENTE FEDERATIVO RESPONSÁVEL (EFR) *****
--

SITUAÇÃO CADASTRAL ATIVA	DATA DA SITUAÇÃO CADASTRAL 01/12/2006
------------------------------------	---

MOTIVO DE SITUAÇÃO CADASTRAL

SITUAÇÃO ESPECIAL *****	DATA DA SITUAÇÃO ESPECIAL *****
----------------------------	------------------------------------

Aprovado pela Instrução Normativa RFB nº 1.863, de 27 de dezembro de 2018.

Emitido no dia 17/03/2021 às 13:28:57 (data e hora de Brasília).

Página: 1/1

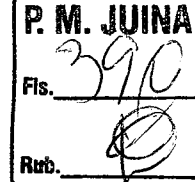

Sistema Integrado de
Informações sobre
Operações Interestaduais
com Mercadorias
SINTEGRA / ICMS
Consulta Pública ao
Cadastro
ESTADO DE GOIÁS



Nota de esclarecimento ao contribuinte

CADASTRO ATUALIZADO EM :17/03/2021
- 13:32:27

IDENTIFICAÇÃO CONTRIBUINTE

CNPJ: INSCRIÇÃO ESTADUAL - CCE
00.226.324/0001-42 :
10.136.759-7

NOME EMPRESARIAL:
ELETRICA LUZ COMERCIAL DE MATERIAS
ELETRICOS EIRELI - EPP

CONTRIBUINTE?
SIM

NOME FANTASIA:
ELETRICA LUZ

ENDEREÇO ESTABELECIMENTO

LOGRADOURO:
RUA R 5

NÚMERO: QUADRA: LOTE: COMPLEMENTO:
140 R-9 19

BAIRRO:
SETOR OESTE

MUNICÍPIO:
GOIANIA

UF:
GO

CEP:
74125070

INFORMAÇÕES COMPLEMENTARES

P. M. JUINA	
Fis.	291
Rub.	

ATIVIDADE ECONÔMICA:**ATIVIDADE PRINCIPAL**

4673700 - COMÉRCIO ATACADISTA DE MATERIAL ELÉTRICO

(MATERIAL ELÉTRICO PARA CONSTRUÇÃO; COMÉRCIO ATACADISTA DE)

ATIVIDADE SECUNDÁRIA

4744001 - COMÉRCIO VAREJISTA DE FERRAGENS E FERRAMENTAS

4761003 - COMÉRCIO VAREJISTA DE ARTIGOS DE PAPELARIA

UNIDADE AUXILIAR:

CONDIÇÃO DE USO:

DATA FINAL DE CONTRATO:

REGIME DE APURAÇÃO:

NORMAL

SITUAÇÃO CADASTRAL VIGENTE:

ATIVO - HABILITADO

DATA DESTA**SITUAÇÃO CADASTRAL:**

20/09/2013

DATA DE CADASTRAMENTO:

15/03/1988

OPERAÇÕES COM**NF-E:**

HABILITADO

OBSERVAÇÕES

* OS DADOS ACIMA SÃO BASEADOS EM INFORMAÇÕES FORNECIDAS PELO CONTRIBUINTE, ESTANDO SUJEITOS A POSTERIOR CONFIRMAÇÃO PELO FISCO

* O CAMPO DATA DA SITUAÇÃO CADASTRAL, REFERE-SE AO PERÍODO COMPREENDIDO ENTRE A ÚLTIMA ATUALIZAÇÃO CADASTRAL REALIZADA ANTES DE 04/2009 ATÉ A PRESENTE DATA.

DATA DA CONSULTA: 17/03/2021 13:32:28

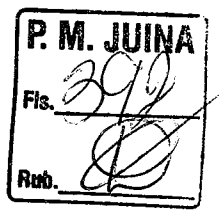

Acessar cadastro de outro Estado - Nota de esclarecimento ao contribuinte

[Handwritten scribbles and marks, including a large 'A' and other illegible characters]

PREFEITURA MUNICIPAL DE GOIÂNIA
SECRETARIA DE FINANÇAS
CADASTRO DE ATIVIDADES ECONÔMICAS



DENOMINAÇÃO - LOCAL DAS ATIVIDADES
INSCRIÇÃO VALIDADE

0373486 **20/10/2022**

NOME OU RAZÃO SOCIAL
ELETICA LUZ COMERCIAL DE MATERIAIS ELETRICOS EIRELI
ENDERECO
R R5 NUM 140 QD R9 LT 19 - 19 - SET OESTE

NOME DE FANTASIA
ELETICA LUZ

SITUAÇÃO DO CADASTRO

ATIVO

PARALIZAÇÃO

INFORMAÇÕES GERAIS
NATUREZA JURÍDICA
EIRELI DE NAT.EMPRESAR.
ESCRITA CONTÁBIL
NAO

ABERTURA
15/03/1983
ESTIMATIVA

ÚLTIMO EVENTO
02/03/2020
INCENTIVO/REGIME

NATUREZA
ALTERACAO

ORIGEM
CONTRIBUINTE
ISENTO/IMUNE
NAO

TRIBUTOS
ISS/TX/TS

ALVARÁ FUNCIONAMENTO
SUBST. TRIBUTÁRIO
NAO

IDENTIFICAÇÃO - PESSOA JURÍDICA
INSCRIÇÃO ESTADUAL
101367597

INSCRIÇÃO COMERCIAL
2010405700

REGISTRO
JUCEG

NUM. SÓCIOS
1

NUM. EMPREGADOS
2

ATIVIDADES EXECUTADAS
CÓDIGO DESCRIÇÃO

474230000 Comercio varejista de material elétrico
432150000 Instalacao e manutencao eletrica
439919900 Servicos especializados para construcao nao especificados anteriormente

PESSOA FÍSICA RESPONSÁVEL PERANTE A PREFEITURA

NOME MARAJA SERAFIM DE SOUSA
CPF 59107715153

ENDERECO

JONAS FERREIRA ALVES DUAR NUM SN QD 0 LT 0 - QUADRA10A LOT - BANDEIRAS

ASSUMO TOTAL RESPONSABILIDADE PELAS INFORMAÇÕES PRESTADAS

DATA INCLUSÃO 10/07/1983
ÚLTIMA ALTERAÇÃO 02/03/2020
N. PROCESSO

EM 02/03/2020 EFETUOU ALTERACAO

DOCUMENTO NÃO VÁLIDO COMO ALVARÁ

DOCUMENTO EMITIDO VIA
INTERNET, CONFORME ATO
NORMATIVO 003/2011 - GAB

[Handwritten signatures and marks]

CARTÃO
Valor Total do Ato: R\$ 4,56
Data: 20/10/2020 11:39:10
Autenticação Digital Código: 77662010205958393152-1
Seló Digital Tipo Normal C: AKP01357-Xp19

Fls. *3913*
Rub. *[Signature]*

Av. Presidente Epitácio Pessoa - 1145
Bairro dos Estados, João Pessoa - PB
(83) 3244-5404 - cartorio@azevedobastos.net.br
https://azevedobastos.net.br

Bell, Váber Azevedo Miranda Cavalcanti
Tribunl

BJPT

P. M. JUNIA
Fis.
Not.

REPÚBLICA FEDERATIVA DO BRASIL
ESTADO DA PARAÍBA
CARTÓRIO AZEVEDO BASTOS
FUNDADO EM 1888

PRIMEIRO REGISTRO CIVIL DE NASCIMENTO E ÓBITOS E PRIVATIVO DE CASAMENTOS, INTERDIÇÕES E TUTELAS DA COMARCA DE JOÃO PESSOA

Av. Epitácio Pessoa, 1145 Bairro dos Estados 58030-00, João Pessoa PB
Tel.: (83) 3244-5404 / Fax: (83) 3244-5484
<http://www.azevedobastos.not.br>
E-mail: cartorio@azevedobastos.not.br



DECLARAÇÃO DE SERVIÇO DE AUTENTICAÇÃO DIGITAL

O Bel. Válber Azevêdo de Miranda Cavalcanti, Oficial do Primeiro Registro Civil de Nascimentos e Óbitos e Privativo de Casamentos, Interdições e Tutelas com atribuição de autenticar e reconhecer firmas da Comarca de João Pessoa Capital do Estado da Paraíba, em virtude de Lei, etc...

DECLARA para os devidos fins de direito que, o documento em anexo identificado individualmente em cada Código de Autenticação Digital¹ ou na referida sequência, foi autenticado de acordo com as Legislações e normas vigentes².

DECLARO ainda que, para garantir transparência e segurança jurídica de todos os atos oriundos da atividade Notarial e Registral no Estado da Paraíba, foi instituído pela Lei Nº 10.132, de 06 de novembro de 2013, a aplicação obrigatória de um Selo Digital de Fiscalização Extrajudicial em todos os atos de notas e registro, composto de um código único (por exemplo: Selo Digital: ABC12345-X1X2) e dessa forma, cada autenticação processada pela nossa Serventia pode ser verificada e confirmada tantas vezes quanto for necessário através do site do Tribunal de Justiça do Estado da Paraíba, endereço <https://corregedoria.tjpb.jus.br/selo-digital/>

A autenticação digital do documento faz prova de que, na data e hora em que ela foi realizada, a empresa ELETRICA LUZ COMERCIAL DE MATERIAIS ELETRICOS LTDA - ME tinha posse de um documento com as mesmas características que foram reproduzidas na cópia autenticada, sendo da empresa ELETRICA LUZ COMERCIAL DE MATERIAIS ELETRICOS LTDA - ME a responsabilidade, única e exclusiva, pela idoneidade do documento apresentado a este Cartório.

Esta DECLARAÇÃO foi emitida em 20/10/2020 11:39:43 (hora local) através do sistema de autenticação digital do Cartório Azevêdo Bastos, de acordo com o Art. 1º, 10º e seus §§ 1º e 2º da MP 2200/2001, como também, o documento eletrônico autenticado contendo o Certificado Digital do titular do Cartório Azevêdo Bastos, poderá ser solicitado diretamente a empresa ELETRICA LUZ COMERCIAL DE MATERIAIS ELETRICOS LTDA - ME ou ao Cartório pelo endereço de e-mail autentica@azevedobastos.not.br

Para informações mais detalhadas deste ato, acesse o site <https://autdigital.azevedobastos.not.br> e informe o Código de Autenticação Digital..

Esta Declaração é válida por tempo indeterminado e está disponível para consulta em nosso site.

¹Código de Autenticação Digital: 77662010205958393152-1

²Legislações Vigentes: Lei Federal nº 8.935/94, Lei Federal nº 10.406/2002, Medida Provisória nº 2200/2001, Lei Federal nº 13.105/2015, Lei Estadual nº 8.721/2008, Lei Estadual nº 10.132/2013 e Provimento CGJ Nº 003/2014.

O referido é verdade, dou fé.

CHAVE DIGITAL

0005b1d734fd94f057f2d69fe6bc05b35e6a8986e2131f848fc9d492e74647d47f91464cfaa12a0ee4a4268de43c11835ee656df1a4eef869ab03a54345ab44b7f871c66be5ac7630c27bb5e21fe7f

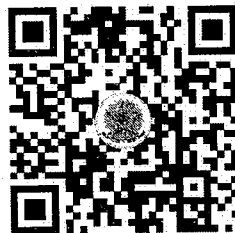

Presidência da República
Casa Civil
Medida Provisória Nº 2.200-2,
de 24 de agosto de 2001.





MINISTÉRIO DA FAZENDA
Secretaria da Receita Federal do Brasil
Procuradoria-Geral da Fazenda Nacional

CERTIDÃO NEGATIVA DE DÉBITOS RELATIVOS AOS TRIBUTOS FEDERAIS E À DÍVIDA ATIVA DA UNIÃO

Nome: **ELETRICA LUZ COMERCIAL DE MATERIAIS ELETRICOS EIRELI**
CNPJ: **00.226.324/0001-42**

Ressalvado o direito de a Fazenda Nacional cobrar e inscrever quaisquer dívidas de responsabilidade do sujeito passivo acima identificado que vierem a ser apuradas, é certificado que não constam pendências em seu nome, relativas a créditos tributários administrados pela Secretaria da Receita Federal do Brasil (RFB) e a inscrições em Dívida Ativa da União (DAU) junto à Procuradoria-Geral da Fazenda Nacional (PGFN).

Esta certidão é válida para o estabelecimento matriz e suas filiais e, no caso de ente federativo, para todos os órgãos e fundos públicos da administração direta a ele vinculados. Refere-se à situação do sujeito passivo no âmbito da RFB e da PGFN e abrange inclusive as contribuições sociais previstas nas alíneas 'a' a 'd' do parágrafo único do art. 11 da Lei nº 8.212, de 24 de julho de 1991.

A aceitação desta certidão está condicionada à verificação de sua autenticidade na Internet, nos endereços <<http://rfb.gov.br>> ou <<http://www.pgfn.gov.br>>.

Certidão emitida gratuitamente com base na Portaria Conjunta RFB/PGFN nº 1.751, de 2/10/2014.
Emitida às 13:30:07 do dia 17/03/2021 <hora e data de Brasília>.
Válida até 13/09/2021.

Código de controle da certidão: **6D29.9666.3925.4D91**
Qualquer rasura ou emenda invalidará este documento.

[Nova Consulta](#)



Preparar página
para impressão



**ESTADO DE GOIAS
SECRETARIA DE ESTADO DA ECONOMIA
SUPERINTENDENCIA EXECUTIVA DA RECEITA
SUPERINTENDENCIA DE RECUPERACAO DE CREDITOS**

P. M. JUINA
 Fis. *[Handwritten Signature]*
 Rrb. *[Handwritten Signature]*

CERTIDAO DE DEBITO INSCRITO EM DIVIDA ATIVA - NEGATIVA

NR. CERTIDÃO: Nº 27374605

IDENTIFICAÇÃO:

**NOME:
ELETRICA LUZ COMERCIAL DE MATERIAS ELETRICOS EIREL**

**CNPJ
00.226.324/0001-42**

DESPACHO (Certidao valida para a matriz e suas filiais):

NAO CONSTA DEBITO

.....

FUNDAMENTO LEGAL:

Esta certidao e expedida nos termos do Paragrafo 2 do artigo 1, combinado com a alinea 'b' do inciso II do artigo 2, ambos da IN nr. 405/1999-GSF, de 16 de dezembro de 1999, alterada pela IN nr. 828/2006-GSF, de 13 de novembro de 2006 e constitui documento habil para comprovar a regularidade fiscal perante a Fazenda Publica Estadual, nos termos do inciso III do artigo 29 da Lei nr.8.666 de 21 de junho de 1993.

SEGURANÇA:

Certidao **VALIDA POR 60 DIAS.**
 A autenticidade pode ser verificada pela INTERNET, no endereco:
<http://www.sefaz.go.gov.br>.
 Fica ressalvado o direito de a Fazenda Publica Estadual inscrever na divida ativa e **COBRAR EVENTUAIS DEBITOS QUE VIEREM A SER APURADOS.**

VALIDADOR: 5.555.457.645.969

EMITIDA VIA INTERNET

SGTI-SEFAZ:

LOCAL E DATA: GOIANIA, 17 MARCO DE 2021

HORA: 13:31:28:2

[Handwritten Signatures and Stamps]

PREFEITURA
DE GOIÂNIA

Secretaria Municipal de Finanças

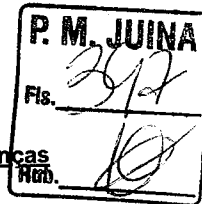
PREFEITURA MUNICIPAL DE GOIÂNIA
SECRETARIA MUNICIPAL DE FINANÇASCERTIDÃO CONJUNTA DE REGULARIDADE FISCAL
NEGATIVA DE DÉBITOS DE QUALQUER NATUREZA PESSOA JURÍDICA
NÚMERO DA CERTIDÃO: 7.027.062-7

Prazo de Validade: até 14/06/2021 /

CNPJ: 00.226.324/0001-42 /

Certifica-se que até a presente data **NÃO CONSTA DÉBITO VENCIDO OU A VENCER** referente a débitos de qualquer natureza administrados pela Prefeitura Municipal de Goiânia para este CNPJ, nos termos do artigo 203 da Lei Municipal nº 5.040/1975 (C.T.M), atualizado e do artigo 89, inciso I e seus parágrafos 2º e 7º do Decreto nº 1.786/2015 (RCTM).

Esta CERTIDÃO abrange as informações de dívidas de natureza tributária imobiliária, de natureza tributária mobiliária ou de natureza não tributária.

A CERTIDÃO ora fornecida não exclui o direito da Fazenda Pública Municipal cobrar, em qualquer tempo, os débitos que venham a ser apurados pela autoridade administrativa, nos termos do artigo 204, parágrafo 1º da Lei Municipal nº 5.040/1975 (C.T.M.), atualizado.

A validade desta Certidão é estabelecida no artigo 1º do Decreto nº 1.733 de 3 de março de 2021.

GOIANIA(GO), 17 DE MARÇO DE 2021

ESTA CERTIDÃO É GRATUITA E EMITIDA ELETRONICAMENTE, E DEVERÁ SER VALIDADA PARA CONFIRMAÇÃO DA SUA AUTENTICIDADE, NO ENDEREÇO ELETRÔNICO www.goiania.go.gov.br. QUALQUER RASURA OU EMENDA INVALIDARÁ ESTE DOCUMENTO.

Voltar

Imprimir

CAIXA
CAIXA ECONÔMICA FEDERAL

**Certificado de Regularidade
do FGTS - CRF**

Inscrição: 00.226.324/0001-42 /
Razão Social: ELETRICA LUZ COMERCIAL DE MATERIAIS ELETRICOS EIRELI
Endereço: AV INDEPENDENCIA 6060 QD 70C LT 02 / SETOR AEROPORTO / GOIANIA
/ GO / 74070-010

A Caixa Econômica Federal, no uso da atribuição que lhe confere o Art. 7, da Lei 8.036, de 11 de maio de 1990, certifica que, nesta data, a empresa acima identificada encontra-se em situação regular perante o Fundo de Garantia do Tempo de Serviço - FGTS.

O presente Certificado não servirá de prova contra cobrança de quaisquer débitos referentes a contribuições e/ou encargos devidos, decorrentes das obrigações com o FGTS.

Validade: 04/03/2021 a 02/04/2021 /

Certificação Número: 2021030400413068665500

Informação obtida em 17/03/2021 13:33:55

A utilização deste Certificado para os fins previstos em Lei esta condicionada a verificação de autenticidade no site da Caixa:
www.caixa.gov.br

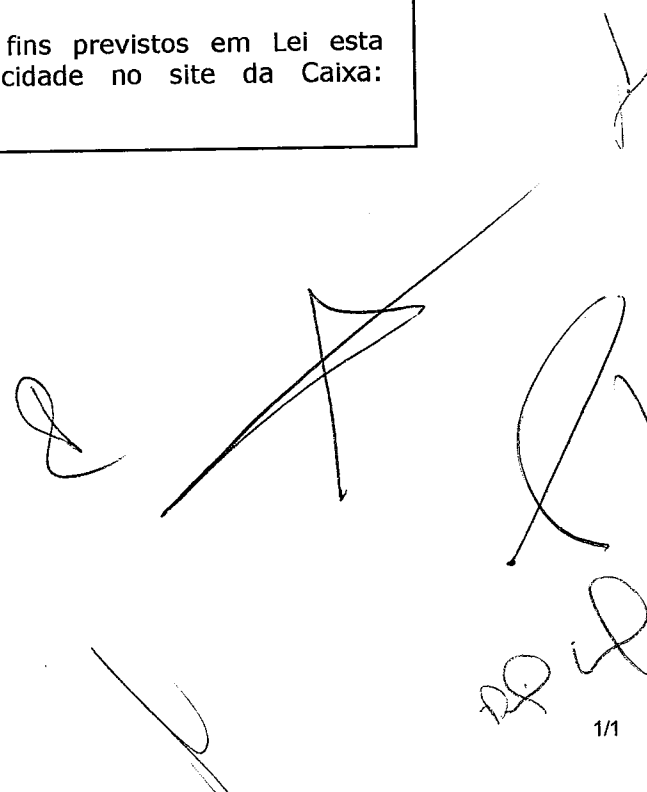

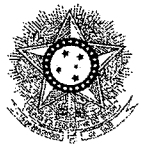

PODER JUDICIÁRIO
JUSTIÇA DO TRABALHO

CERTIDÃO NEGATIVA DE DÉBITOS TRABALHISTAS

Nome: ELETRICA LUZ COMERCIAL DE MATERIAIS ELETRICOS EIRELI (MATRIZ E FILIAIS)
CNPJ: 00.226.324/0001-42
Certidão n°: 9463258/2021
Expedição: 17/03/2021, às 13:33:54
Validade: 12/09/2021 - 180 (cento e oitenta) dias, contados da data de sua expedição. ✓

Certifica-se que **ELETRICA LUZ COMERCIAL DE MATERIAIS ELETRICOS EIRELI (MATRIZ E FILIAIS)**, inscrito(a) no CNPJ sob o n° 00.226.324/0001-42, **NÃO CONSTA** do Banco Nacional de Devedores Trabalhistas. ✓

Certidão emitida com base no art. 642-A da Consolidação das Leis do Trabalho, acrescentado pela Lei n° 12.440, de 7 de julho de 2011, e na Resolução Administrativa n° 1470/2011 do Tribunal Superior do Trabalho, de 24 de agosto de 2011.

Os dados constantes desta Certidão são de responsabilidade dos Tribunais do Trabalho e estão atualizados até 2 (dois) dias anteriores à data da sua expedição.

No caso de pessoa jurídica, a Certidão atesta a empresa em relação a todos os seus estabelecimentos, agências ou filiais.

A aceitação desta certidão condiciona-se à verificação de sua autenticidade no portal do Tribunal Superior do Trabalho na Internet (<http://www.tst.jus.br>).

Certidão emitida gratuitamente.

INFORMAÇÃO IMPORTANTE

Do Banco Nacional de Devedores Trabalhistas constam os dados necessários à identificação das pessoas naturais e jurídicas inadimplentes perante a Justiça do Trabalho quanto às obrigações estabelecidas em sentença condenatória transitada em julgado ou em acordos judiciais trabalhistas, inclusive no concernente aos recolhimentos previdenciários, a honorários, a custas, a emolumentos ou a recolhimentos determinados em lei; ou decorrentes de execução de acordos firmados perante o Ministério Público do Trabalho ou Comissão de Conciliação Prévia.

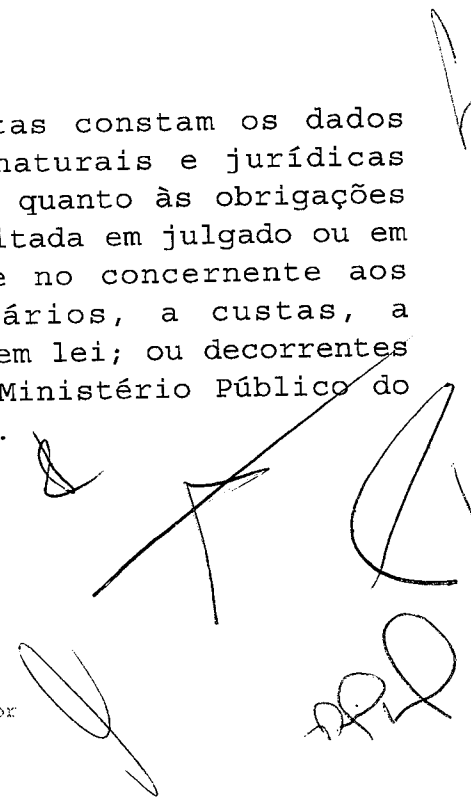



PODER JUDICIÁRIO
TRIBUNAL DE JUSTIÇA DO ESTADO DE GOIÁS
CERTIDÃO NEGATIVA DE AÇÕES CIVEIS
COMARCA DE GOIÂNIA

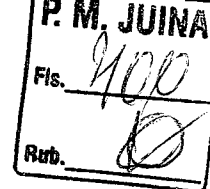

N^o : 109121213238

CERTIFICA que revendo os registros dos bancos de dados informatizados dos Sistemas de Primeiro Grau, do Poder Judiciário do Estado de Goiás, consultando ações cíveis em geral, ou seja, execuções, execuções patrimoniais, execuções fiscais, falências, concordatas, recuperação judicial e insolvência, em andamento, verifica-se que, na **COMARCA DE GOIÂNIA**, **NADA CONSTA contra:**

Requerente : ELETRICA LUZ COMERCIAL DE MATERIAIS ELETRICOS EIRELI EPP

CNPJ : 00226324000142

- a) a presente certidão foi expedida gratuitamente através da internet pelo usuário do sistema;
- b) a informação do número do CNPJ é de responsabilidade do solicitante da certidão, pesquisados a razão social e o CNPJ como digitados, sendo que o destinatário deve conferir a razão social e a titularidade do número do CNPJ informado;**
- c) a autenticidade desta certidão deve ser confirmada no site do Tribunal de Justiça do Estado de Goiás no endereço <https://projudi.tjgo.jus.br/CertidaoPublica>;
- d) não positivam a certidão as ações que correm em segredo de justiça e as ações que versam sobre processos de jurisdição voluntária;
- e) esta certidão refere-se ao período de 05/1996 até a presente data.
- f) qualquer rasura ou emenda invalidará a presente certidão.

CÓDIGO DE AUTENTICAÇÃO : 109121213238

Esta certidão não abrange os processos do Sistema Eletrônico de Execução Unificado - SEEU.

Certidão expedida em 17 de março de 2021, às 13:38:07
Tribunal de Justiça do Estado de Goiás - Corregedoria Geral da Justiça
Avenida Assis Chateaubriand n. 195 Setor Oeste CEP 74130-012
Data da última atualização do banco de dados: 17 de março de 2021

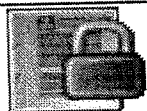

P. M. JUINA
Fls. 401 DE
Ratb.

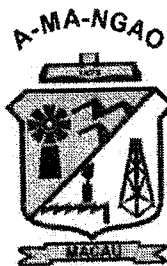

ESTADO DO RIO GRANDE DO NORTE
PREFEITURA MUNICIPAL DE MACAU

Rua Barão do Rio Branco, 17 – Centro – CEP 59500-000
Fone (0xx84) 3521-6651/6653 – Fax (0xx84) 3521-6650
Secretaria Municipal de Finanças e Compras
CNPJ 08.184.434/0001-09

ATESTADO DE CAPACIDADE TÉCNICA

Atestamos para os devidos fins, que a empresa ELÉTRICA LUZ COMERCIAL DE MATERIAIS ELÉTRICOS LTDA - ME, CNPJ N° 00.226.324/0001-42, inscrição estadual N° 10.136.759-7, estabelecida à Av. Independência, N° 6060, Quadra 70-C, Lote 02 – Setor Aeroporto, Goiânia – GO – CEP: 74.070-010, forneceu para a PREFEITURA MUNICIPAL DE MACAU, inscrito no CNPJ n° 08.184.434/0001-09, situado na Rua Barão do Rio Branco, 17 - Centro, Material Elétrico, atendendo todas as especificações solicitadas, principalmente a qualidade e o prazo de entrega.

Não constando em nossos arquivos, até a presente data qualquer registro que desabone sua idoneidade, capacidade técnica e conduta comercial.

Macau (RN), 02 de Fevereiro de 2015.

Aldo Alves de Melo
Diretor de Compras

Cartório Azevedo Bastos stamp with handwritten signature and date 03 FEV. 2015. Includes fields for 'Reconheço a(s) Firma(s)', 'Município / RN', and 'Data'.

Confira os dados do ato em: <https://selodigital.tjpb.jus.br> ou Consulte o Documento em: <https://azevedobastos.net.br/documento/77660403210935104806>



CARTÓRIO

Autenticação Digital Código: 77660403210935104806-1
Data: 04/03/2021 17:27:41
Valor Total do Ato: R\$ 4,66
Selo Digital Tipo Normal C: ALF88087-RRZ1;



CNPJ 08.184.434/0001-09

Cartório Azevedo Bastos
Av. Presidente Epitácio Pessoa - 1145
Bairro dos Estados, João Pessoa - PB
(83) 3244-8404 - cartorio@azevedobastos.net.br
<https://azevedobastos.net.br>

Válter Azevedo de M. Cavalcanti
Titular

TJPB



O presente documento digital foi conferido com o original e assinado digitalmente por DANILLO PINTO OLIVEIRA DE ALENCAR, em quinta-feira, 4 de março de 2021 17:30:15 GMT-03:00, CNS: 06.870-0 - 1. Sua autenticidade deverá ser confirmada no endereço eletrônico <https://selodigital.tjpb.jus.br>.
REGISTRO CIVIL DAS PESSOAS NATURAIS E TABELIONATO DE NOTAS/PB, nos termos da medida provisória N. 2.200-2 de 24 de agosto de 2001. Sua autenticidade deverá ser confirmada no endereço eletrônico <https://selodigital.tjpb.jus.br>.
Este documento digital pode ser convertido em papel por meio de autenticação no Tabelaionato de Notas. Provedor n° 100/2020 CNJ - artigo 22.

P. M. JUNIA
 402
 Fis. [assinatura]
 Rrb. [assinatura]

RECEBEMOS DE ELETRICA LUZ COMERCIAL DE MATERIAIS ELETRICOS LTDA - ME OS PRODUTOS/SERVIÇOS CONSTANTES DA NOTA FISCAL INDICADA AO LADO

DATA DE RECEBIMENTO: _____ IDENTIFICAÇÃO E ASSINATURA DO RECEBEDOR: _____

Nº 000.003.324

SÉRIE: 1

ELETRICA LUZ COMERCIAL DE MATERIAIS ELETRICOS LTDA - ME

AV INDEPENDENCIA, 6060 - QD. 70C LT. 02 - ST. AEROPORTO, Goiânia, GO - CEP: 74070010 - Fone/Fax: 06239247226

DANFE
 Documento Auxiliar da Nota Fiscal Eletrônica

0 - Entrada
 1 - Saída

Nº 000.003.324
 SÉRIE: 1
 Página 1 de 2

CONTROLE DO FISCO

CHAVE DE ACESSO
 5214 1200 2263 2400 0142 5500 1000 0033 2410 5000 7012

Consulta de autenticidade no portal nacional da NF-e www.nfe.fazenda.gov.br/portal ou no site da Sefaz Autorizadora

NATURZA DA OPERAÇÃO
VENDE DE MERCADORIA

INSCRIÇÃO ESTADUAL: 101367597

INSCRIÇÃO ESTADUAL DO SUBST. TRIB.: _____ CNPJ: 00.226.324/0001-42

PROTOCOLO DE AUTORIZAÇÃO DE USO: 152140469080092 - 13/12/2014 12:10

DESTINATÁRIO/REMETENTE

NOME/RAZÃO SOCIAL: MUNICIPIO DE MACAU

CNPJ/CPF: 08.184.434/0001-09

DATA DA EMISSÃO: 13/12/2014

ENDEREÇO: R BARAO DO RIO BRANCO, 17 -

BAIRRO/DISTRITO: CENTRO

CEP: 59500-000

MUNICIPIO: Macau

UF: RN

INSCRIÇÃO ESTADUAL: ISENTO

HORA DE ENTRADA/SAÍDA: _____

FATURA

PAGAMENTO A PRAZO

CÁLCULO DO IMPOSTO

BASE DE CÁLCULO DO ICMS	VALOR DO ICMS	BASE DE CÁLCULO DO ICMS ST	VALOR DO ICMS ST	VALOR TOTAL DOS PRODUTOS
3.488,80	593,10	0,00	0,00	53.107,80
VALOR DO FRETE	VALOR DO SEGURO	DESCONTO	OUTRAS DESPESAS ACESSÓRIAS	VALOR DO IPI
0,00	0,00	0,00	0,00	0,00
VALOR TOTAL DA NOTA				53.107,80

TRANSPORTADOR/VOLUMES TRANSPORTADOS

RAZÃO SOCIAL	FRETE POR CONTA	CÓDIGO ANTT	PLACA DO VEÍCULO	UF	CNPJ/CPF
	0 - Emitente				
ENDEREÇO	MUNICIPIO	UF	INSCRIÇÃO ESTADUAL		
QUANTIDADE	ESPÉCIE	MARCA	NUMERAÇÃO	PESO BRUTO	PESO LÍQUIDO

DADOS DO PRODUTO/SERVIÇO

CÓDIGO	DESCRIÇÃO DO PRODUTO/SERVIÇO	NCM/SH	CST	CFOP	UNID.	QTD.	VLR. UNIT.	VLR. TOTAL	BC ICMS	VLR. ICMS	VLR. IPI	ALIQ. ICMS	ALIQ. IPI
1	REATOR VAPOR DE SODIO DE 70W USO EXTERNO A.F.P	85041000	060	6404	UN	150,0000	38,0000	5.700,00					
2	LAMP. VAPOR DE SODIO 70W	85393200	060	6404	UN	410,0000	14,2000	5.822,00					
3	RELE FOTOELETRICO NF 1.500 W NORMALIZADO	85394900	060	6404	UN	200,0000	15,8000	3.160,00					
4	BASE PARA RELE FOTOELETRICO ROTATIVA	85389010	000	6108	UN	200,0000	6,2100	1.242,00	1.242,00	211,14		17,00	
5	LAMP. VAPOR MET. 440W	85393200	060	6404	UN	100,0000	35,5100	3.551,00					
6	REATOR DE 400W MET. E SODIO EXTERNO	85041000	060	6404	UN	50,0000	77,0000	3.850,00					
7	LAMP. VAPOR MET. 250W	85393200	060	6404	UN	180,0000	30,9200	5.565,60					
8	CONECTOR CUNHA DE 1,5 A 35 MM	85366100	060	6404	UN	20,0000	4,8000	96,00					
9	CONECTOR PERFORANTE DE 1,5 A 35 MM	85366100	060	6404	UN	400,0000	3,0000	1.200,00					
10	DISJUNTOR TRIPOLAR DE 30 A 60 AMP.	85362000	060	6404	UN	8,0000	43,0000	344,00					
11	LUMINARIA COM POLICARBONATO E-27 BASE 32 MM	94054010	060	6404	UN	50,0000	72,0000	3.600,00					
12	BRAÇO DE LUMINARIA GALVANIZADO DE 1M COM SAPATA	84148019	000	6108	UN	60,0000	15,7800	946,80	946,80	160,96		17,00	
13	PARAFUSO DE MAQ. GALVANIZADO 16X 300MM	74153300	060	6404	UN	160,0000	5,9600	953,60					
14	CHAVE DE ILUMINAÇÃO PUBLICA COMANDO DUPLO 2 X 60	84089090	060	6404	UN	4,0000	280,0000	1.120,00					
15	FITA DE ALTA FUSAO 19 X 10 MM	40059100	060	6404	UN	10,0000	11,5000	115,00					
16	FITA ISOLANTE 19 X 20 M	40059100	060	6404	UN	42,0000	2,2000	92,40					
17	PARAFUSO DE MAQ. GALVANIZADO 16 X 250M	74153300	060	5405	UN	320,0000	4,8000	1.536,00					

CÁLCULO DO ISSQN

INSCRIÇÃO MUNICIPAL	VALOR TOTAL DOS SERVIÇOS	BASE DE CÁLCULO DO ISSQN	VALOR DO ISSQN

DADOS ADICIONAIS

INFORMAÇÕES COMPLEMENTARES
 "SOLICITAMOS QUE CONFIRA A MERCADORIA NO ATO DA ENTREGA, POIS NÃO ACEITAMOS RECLAMAÇÕES POSTERIORES" // BANCO DO BRASIL AG 3656-0 C/C 27584-0 // PREGAO PRESENCIAL 003/2014 // ORDEM DE COMPRA 123/2014 // PROCESSO 2/2014 // SECRETARIA DE GESTAO E SERVIÇOS // LOCAL DE ENTREGA RUA SAO JOSE, 503 - CENTRO

RESERVADO AO FISCO

**ELETRICA LUZ COMERCIAL
 DE MATERIAIS ELETRICOS
 LTDA - ME**

AV INDEPENDENCIA, 6060 - QD. 70C LT. 02 - ST.
 AEROPORTO, Goiania, GO - CEP: 74070010 - Fone/Fax:
 06239247226

DANFE
 Documento Auxiliar da Nota
 Fiscal Eletrônica

0 - Entrada
 1 - Saída 1

Nº 000.003.324
 SÉRIE: 1
 Página 2 de 2

CONTROLE DO FISCO



CHAVE DE ACESSO
 5214 1200 2263 2400 0142 5500 1000 0033 2410 5000 7012

Consulta de autenticidade no portal nacional da
 NF-e www.nfe.fazenda.gov.br/portal ou no site
 da Sefaz Autorizadora

NATUREZA DA OPERAÇÃO
VENDA DE MERCADORIA

INSCRIÇÃO ESTADUAL 101367597 INSCRIÇÃO ESTADUAL DO SUBST. TRIB. CNPJ 00.226.324/0001-42

PROTOCOLO DE AUTORIZAÇÃO DE USO
 152140469080092 - 13/12/2014 12:10

DADOS DO PRODUTO/SERVIÇO

CÓDIGO	DESCRIÇÃO DO PRODUTO/SERVIÇO	NCM/SH	CST	CFOP	UNID.	QTD.	VLR. UNIT.	VLR. TOTAL	BC ICMS	VLR. ICMS	VLR. IPI	ALIQ. ICMS	ALIQ. IPI
18	FIO PLASTICHUMBO 2 X 2,5 MM ISOLANTE 750V	85444900	060	6404	MT	600,0000	2,0000	1.200,00					
19	FIO PLASTICHUMBO 2 X 1,5 MM ISOLANTE 750V	85444900	060	6404	MT	600,0000	1,1000	660,00					
20	CONTADOR 3 TF - 44 220V X 40A	85364900	060	6404	UN	3,0000	130,0000	390,00					
21	CABO MULTIPLEXADO 1 X 25 MM 1 25 MM NEUTRO ISOLADO	85444900	060	6404	MT	500,0000	4,4500	2.225,00					
22	REATOR VAPOR METALICO 250W	85041000	060	6404	UN	80,0000	54,4800	4.358,40					
23	LUMINARIA DE 150W 400W FECHADA EM POLICARBONATO	94054010	060	6404	UN	60,0000	68,0000	4.080,00					
24	BRAÇO GALVANIZADO DE 1M COM SAPATA	84148019	000	6108	UN	100,0000	13,0000	1.300,00	1.300,00	221,00		17,00	

F. M. JUNIA
Fls. 4/4
Rub. 0

RECEBEMOS DE ELETRICA LUZ COMERCIAL DE MATERIAIS ELETRICOS LTDA - ME OS PRODUTOS/SERVIÇOS CONSTANTES DA NOTA FISCAL INDICADA AO LADO		NF-e Nº 000.001.568
DATA DE RECBIMENTO	IDENTIFICAÇÃO E ASSINATURA DO RECBIDOR	SÉRIE: 1

ELETRICA LUZ COMERCIAL DE MATERIAIS ELETRICOS LTDA - ME AV INDEPENDENCIA, 6060 - QD. 70C LT. 02 - ST. AEROPORTO, Goiânia, GO - CEP: 74070010 - Fone/Fax: 06239247226	DANFE Documento Auxiliar da Nota Fiscal Eletrônica 0 - Entrada 1 - Saída 1 Nº 000.001.568 SÉRIE: 1 Página 1 de 2	CONTROLE DO FISCO  CHAVE DE ACESSO 5214 0800 2263 2400 0142 5500 1000 0015 6810 8009 0002 Consulta de autenticidade no portal nacional da NF-e www.nfe.fazenda.gov.br/portal ou no site da Sefaz Autorizadora
	NATURLEZA DA OPERAÇÃO VENDE DE MERCADORIA INSCRIÇÃO ESTADUAL 101367597 INSCRIÇÃO ESTADUAL DO SUBST. TRIB. CNPJ 00.226.324/0001-42	

NATURLEZA DA OPERAÇÃO VENDE DE MERCADORIA		PROTOCOLO DE AUTORIZAÇÃO DE USO 152140440890095 - 14/08/2014 10:45
INSCRIÇÃO ESTADUAL 101367597	INSCRIÇÃO ESTADUAL DO SUBST. TRIB.	CNPJ 00.226.324/0001-42

DESTINATÁRIO/REMETENTE		CNPJ/CPF 08.184.434/0001-09	DATA DA EMISSÃO 14/08/2014
NOME/RAZÃO SOCIAL MUNICÍPIO DE MACAU		CUP 59500-000	DATA DE ENTRADA/SAÍDA
ENDEREÇO R BARAO DO RIO BRANCO, 17 -	BAIRRO/DISTRITO CENTRO	UF RN	HORA DE ENTRADA/SAÍDA
MUNICÍPIO Macau	FONE/FAX	INSCRIÇÃO ESTADUAL ISENTO	

FATURA
PAGAMENTO A PRAZO

CÁLCULO DO IMPOSTO		BASE DE CÁLCULO DO ICMS ST	VALOR DO ICMS ST	VALOR TOTAL DOS PRODUTOS
BASE DE CÁLCULO DO ICMS	VALOR DO ICMS	0,00	0,00	30.762,70
1.271,00	216,07			
VALOR DO FRETE	VALOR DO SEGURO	DESCONTO	OUTRAS DESPESAS ACESSÓRIAS	VALOR DO IPI
0,00	0,00	0,00	0,00	0,00
				VALOR TOTAL DA NOTA 30.762,70

TRANSPORTADOR/VOLUMES TRANSPORTADOS		PRETE POR CONTA 0 - Emitente	CÓDIGO ANTT	PLACA DO VEÍCULO	UF	CNPJ/CPF
RAZÃO SOCIAL		MUNICÍPIO		UF	INSCRIÇÃO ESTADUAL	
ENDEREÇO		MARCA		NUMERAÇÃO	PESO BRUTO	PESO LÍQUIDO

CÓDIGO	DESCRIÇÃO DO PRODUTO/SERVIÇO	NCM/SH	CST	CFOP	UNID.	QTD.	VLR. UNIT.	VLR. TOTAL	BC ICMS	VLR. ICMS	VLR. IPI	ALÍQ. ICMS	ALÍQ. IPI
1	REATOR VAPOR DE SODIO DE 70W USO EXTERNO A.F.P.	85041000	060	6404	UN	120,0000	38,0000	4.560,00					
2	LAMPADA VAPOR DE SODIO DE 70W	85393200	060	6404	UN	400,0000	14,2000	5.680,00					
3	RELE FOTOELETRICO NF 1.500W	85364900	060	6404	UN	200,0000	15,8000	3.160,00					
4	BASE PARA FOTOELETRICO ROTATIVA	85399090	000	6108	UN	100,0000	6,2100	621,00	621,00	105,57		17,00	
5	LAMPADA VAPOR METALICA 440W	85393200	060	6404	UN	70,0000	35,5100	2.485,70					
6	REATOR DE 400W METALICO E SODIO EXTERNO A.F.P.	85041000	060	6404	UN	30,0000	77,0000	2.310,00					
7	LAMPADA VAPOR METALICA 250W	85393200	060	6404	UN	100,0000	30,9200	3.092,00					
8	CONECTOR PERFURANTE DE 1,5 A 35 MM	85369090	060	6404	UN	300,0000	3,0000	900,00					
9	DISJUNTOR TRIPOLAR DE 30 A 60 AMP.	85362000	060	6404	UN	10,0000	43,0000	430,00					
10	LUMINARIA COM POLICARBONATO E-27 BASE 32 MM	94051093	060	6404	UN	30,0000	72,0000	2.160,00					
11	CHAVE DE ILUMINAÇÃO PUBLICA COMANDO 2 X 60	85365090	060	6404	UN	4,0000	280,0000	1.120,00					
12	FITA ISOLANTE 19 X 20M	40059100	060	6404	UN	100,0000	2,2000	220,00					
13	CONTADOR 3TF - 44 - 220V X 40A	85369090	060	6404	UN	5,0000	130,0000	650,00					
14	REATOR VAPOR METALICO 250W GALVANIZADO ALTO FATOR DE POTENCIA DE USO EXTERNO	85041000	060	6404	UN	50,0000	54,4800	2.724,00					
15	BRAÇO GALVANIZADO DE 1 M COM SAPATA	84148019	000	6108	UN	50,0000	13,0000	650,00	650,00	110,50		17,00	

CÁLCULO DO ISSQN		BASE DE CÁLCULO DO ISSQN	VALOR DO ISSQN
INSCRIÇÃO MUNICIPAL	VALOR TOTAL DOS SERVIÇOS		

DADOS ADICIONAIS INFORMAÇÕES COMPLEMENTARES "SOLICITAMOS QUE CONFIRA A MERCADORIA NO ATO DA ENTREGA, POIS NÃO ACEITAMOS RECLAMAÇÕES POSTERIORES" // BANCO DO BRASIL AG 3656-0 C/C 27584-0// PREGAO PRESENCIAL 003/2014 // PROCESSO 2/2014 // SECRETARIA DE GESTAO E SERVIÇOS // LOCAL DE ENTREGA RUA SAO JOSE , 502 - CENTRO	RESERVADO AO FISCO
---	--------------------

Fls. 409
Rub.

ELETRICA LUZ COMERCIAL DE MATERIAIS ELETRICOS LTDA - ME AV INDEPENDENCIA, 6060 - QD. 70C LT. 02 - ST. AEROPORTO, Goiania, GO - CEP: 74070010 - Fone/Fax: 06239247226		DANFE Documento Auxiliar da Nota Fiscal Eletrônica 0 - Entrada 1 - Saída <input type="text" value="1"/> Nº 000.001.568 SÉRIE: 1 Página 2 de 2	CONTROLE DO FISCO CHAVE DE ACESSO 5214 0800 2263 2400 0142 5500 1000 0015 6810 8009 0002 Consulta de autenticidade no portal nacional da NF-e www.nfe.fazenda.gov.br/portal ou no site da Sefaz Autorizadora
NATUREZA DA OPERAÇÃO VENDA DE MERCADORIA		PROTOCOLO DE AUTORIZAÇÃO DE USO 152140440890095 - 14/08/2014 10:45	
INSCRIÇÃO ESTADUAL 101367597	INSCRIÇÃO ESTADUAL DO SUBST. TRIB.	CNPJ 00.226.324/0001-42	

P. M. JUNIA
406
Aut.

RECEBIMOS DE ELETRICA LUZ COMERCIAL DE MATERIAIS ELETRICOS LTDA - ME OS PRODUTOS/SERVICOS CONSTANTES DA NOTA FISCAL INDICADA AO LADO		NF-e Nº 000.000.766
DATA DE RECEBIMENTO	IDENTIFICAÇÃO E ASSINATURA DO RECEBEDOR	SÉRIE: 1

ELETRICA LUZ COMERCIAL DE MATERIAIS ELETRICOS LTDA - ME AV INDEPENDENCIA, 6060 - QD. 70C LT. 02 - ST. AEROPORTO, Goiânia, GO - CEP: 74070010 - Fone/Fax: 06239247226	DANFE Documento Auxiliar da Nota Fiscal Eletrônica 0 - Entrada 1 - Saída 1 Nº 000.000.766 SÉRIE: 1 Página 1 de 2	CONTROLE DO FISCO  CHAVE DE ACESSO 5214 0500 2263 2400 0142 5500 1000 0007 6610 8480 0463 Consulta de autenticidade no portal nacional da NF-e www.nfe.fazenda.gov.br/portal ou no site da Sefaz Autorizadora
	NATUREZA DA OPERAÇÃO VENDE DE MERCADORIA INSCRIÇÃO ESTADUAL 101367597 INSCRIÇÃO ESTADUAL DO SUBST. TRIB. CNPJ 00.226.324/0001-42	

DESTINATÁRIO/REMETENTE	NOME/RAZÃO SOCIAL	CNPJ/CPF	DATA DA EMISSÃO
MUNICIPIO DE MACAU	MUNICIPIO DE MACAU	08.184.434/0001-09	14/05/2014
ENDEREÇO	BAIRRO/DISTRITO	CEP	DATA DE ENTRADA/SAÍDA
RUA BARAO DO RIO BRANCO, 17 -	CENTRO	59500-000	
MUNICIPIO	FONE/FAX	UF	INSCRIÇÃO ESTADUAL
Macau	8435216671	RN	ISENTO

FATURA		PAGAMENTO A PRAZO	
CÁLCULO DO IMPOSTO			
BASE DE CÁLCULO DO ICMS	VALOR DO ICMS	BASE DE CÁLCULO DO ICMS ST	VALOR DO ICMS ST
1.257,30	213,75	0,00	0,00
VALOR DO FRETE	VALOR DO SEGURO	DESCONTO	OUTRAS DESPESAS ACESSÓRIAS
0,00	0,00	0,00	0,00
VALOR DO IPI			VALOR TOTAL DA NOTA
0,00			27.671,26

RAZÃO SOCIAL	FRETE POR CONTA	CÓDIGO ANTT	PLACA DO VEÍCULO	UF	CNPJ/CPF
MUNICIPIO DE MACAU	0 - Emitente				
ENDEREÇO	MUNICIPIO	UF	INSCRIÇÃO ESTADUAL		
QUANTIDADE	ESPECIE	MARCA	NUMERAÇÃO	PESO BRUTO	PESO LÍQUIDO

DADOS DO PRODUTO/SERVIÇO														
CÓDIGO	DESCRIÇÃO DO PRODUTO/SERVIÇO	NCM/SH	CST	CFOP	UNID.	QTD.	VLR. UNIT.	VLR. TOTAL	BC ICMS	VLR. ICMS	VLR. IPI	ALIQ. ICMS	ALIQ. IPI	
01	REATOR VAPOR DE SODIO 70W EXTERNO	99	060	6404	UN	60,0000	38,0000	2.280,00						
02	LAMPADA VAPOR DE SODIO 70W	99	060	6404	UN	150,0000	14,2000	2.130,00						
03	RELE FOTOELETRICO NF 1500W	99	060	6404	UN	100,0000	15,8000	1.580,00						
04	BASE PARA RELE FOTOELETRICO ROTATIVA	99	000	6108	UN	50,0000	6,2100	310,50	310,50	52,79		17,00		
05	LAMPADA VAPOR METALICO 440W	99	060	6404	UN	72,0000	35,5100	2.556,72						
06	REATOR DE 400W METALICO E SODIO EXTERNO AFP	99	060	6404	UN	40,0000	77,0000	3.080,00						
07	LAMPADA VAPOR METALICO 250W	99	060	6404	UN	72,0000	30,9200	2.226,24						
08	CONECTOR CUNHA 1,5 A 35mm	99	060	6404	UN	30,0000	4,8000	144,00						
09	CONECTOR PERFURANTE 1,5 A 35mm	99	060	6404	UN	200,0000	3,0000	600,00						
10	DISJUNTOR TRIPOLAR 30 A 60A	99	060	6404	UN	6,0000	43,0000	258,00						
11	BRACO PARA LUMINARIA GALVANIZADO DE 1mt COM SAPATA TIPO PESADO RETO DE 32mm	99	000	6108	UN	60,0000	15,7800	946,80	946,80	160,96		17,00		
12	CHAVE DE ILUMINACAO PUBLICA COMANDO DUPLO 2 x 60	99	060	6404	UN	3,0000	280,0000	840,00						
13	FITA DE ALTA FUSAO 19 x 10m	99	060	6404	UN	20,0000	11,5000	230,00						
14	FITA ISOLANTE 19 x 20m	99	060	6404	UN	50,0000	2,2000	110,00						
15	PARAFUSO MAQUINA GALVANIZADO 16 x 250mm	99	060	6404	UN	100,0000	4,8000	480,00						
16	FIO PLASTICHUMBO 2 x 2,5mm ISOLANTE 750V	99	060	6404	MT	400,0000	2,0000	800,00						
17	FIO PLASTICHUMBO 2 x 1,5mm ISOLANTE 750V	99	060	6404	MT	400,0000	1,1000	440,00						

CÁLCULO DO ISSQN		VALOR DO ISSQN	
INSCRIÇÃO MUNICIPAL	VALOR TOTAL DOS SERVIÇOS	BASE DE CÁLCULO DO ISSQN	VALOR DO ISSQN

DADOS ADICIONAIS INFORMAÇÕES COMPLEMENTARES "SOLICITAMOS QUE CONFIRA A MERCADORIA NO ATO DA ENTREGA, POIS NÃO ACEITAMOS RECLAMAÇÕES POSTERIORES" // BCO DO BRASIL - AG. 3656-0 C/C 27584-0 // PREGÃO PRESENCIAL 003/2014 // ORDEM DE COMPRA 3/2014 // PROCESSO 2/2014 // LOCAL DE ENTREGA: RUA SÃO JOSÉ, 502, CENTRO	RESERVADO AO FISCO
--	--------------------

Fls. 007
Rrb.

**ELETRICA LUZ COMERCIAL
DE MATERIAIS ELETRICOS
LTDA - ME**

AV INDEPENDENCIA, 6060 - QD. 70C LT. 02 - ST.
AEROPORTO, Goiania, GO - CEP: 74070010 - Fone/Fax:
06239247226

DANFE
Documento Auxiliar da Nota
Fiscal Eletrônica

0 - Entrada 1
1 - Saída

Nº 000.000.766
SÉRIE: 1
Página 2 de 2

CONTROLE DO FISCO



CHAVE DE ACESSO
5214 0500 2263 2400 0142 5500 1000 0007 6610 8480 0463

Consulta de autenticidade no portal nacional da
NF-e www.nfe.fazenda.gov.br/portal ou no site
da Sefaz Autorizadora

NATURIZA DA OPERAÇÃO
VENDA DE MERCADORIA

PROCOLO DE AUTORIZAÇÃO DE USO
152140420639176 - 14/05/2014 10:13

INSCRIÇÃO ESTADUAL
101367597

INSCRIÇÃO ESTADUAL DO SUBST. TRIB.

CNPJ
00.226.324/0001-42

DADOS DO PRODUTO/SERVIÇO

CÓDIGO	DESCRIÇÃO DO PRODUTO/SERVIÇO	NCM/SH	CST	CI/OP	UNID.	QTD.	VLR. UNIT.	VLR. TOTAL	BC ICMS	VLR. ICMS	VLR. IPI	ALÍQ. ICMS	ALÍQ. IPI
18	CONTADOR 3TF - 44 - 220V x 40A	99	060	6404	UN	4,0000	130,0000	520,00					
19	CABO MULTIPLEXADO 1 x 25mm 1 25mm NEUTRO ISOLADO	99	060	6404	MT	300,0000	4,4500	1.335,00					
20	REATOR VAPOR METALICO 250W GALVANIZADO EXTERNO	99	060	6404	UN	50,0000	54,4800	2.724,00					
21	LUMINARIA 150 A 400W FECHADA EM POLICARBONATO BASE E 40	99	060	6404	UN	60,0000	68,0000	4.080,00					

P. M. JUINA
Fls. 408
BRASIL
COMARCA DE JOÃO

REPÚBLICA FEDERATIVA DO BRASIL
ESTADO DA PARAÍBA
CARTÓRIO AZEVEDO BASTOS
FUNDADO EM 1888

PRIMEIRO REGISTRO CIVIL DE NASCIMENTO E ÓBITOS E PRIVATIVO DE CASAMENTOS, INTERDIÇÕES E TUTELAS DA COMARCA DE JOÃO PESSOA

Av. Epitácio Pessoa, 1145 Bairro dos Estados 58030-00, João Pessoa PB
Tel.: (83) 3244-5404 / Fax: (83) 3244-5484
<http://www.azevedobastos.not.br>
E-mail: cartorio@azevedobastos.not.br



DECLARAÇÃO DE SERVIÇO DE AUTENTICAÇÃO DIGITAL

O Bel. Válber Azevêdo de Miranda Cavalcanti, Oficial do Primeiro Registro Civil de Nascimentos e Óbitos e Privativo de Casamentos, Interdições e Tutelas com atribuição de autenticar e reconhecer firmas da Comarca de João Pessoa Capital do Estado da Paraíba, em virtude de Lei, etc...

DECLARO ainda que, para garantir transparência e segurança jurídica de todos os atos oriundos da atividade Notarial e Registral no Estado da Paraíba, foi instituído pela Lei Nº 10.132, de 06 de novembro de 2013, a aplicação obrigatória de um Selo Digital de Fiscalização Extrajudicial em todos os atos de notas e registro, composto de um código único (por exemplo: Selo Digital: ABC12345-X1X2) e dessa forma, cada autenticação processada pela nossa Serventia pode ser verificada e confirmada tantas vezes quanto for necessário através do site do Tribunal de Justiça do Estado da Paraíba, endereço <https://corregedoria.tjpb.jus.br/selo-digital/>.

A autenticação digital do documento faz prova de que, na data e hora em que ela foi realizada, a empresa ELETRICA LUZ COMERCIAL DE MATERIAIS ELETRICOS LTDA - ME tinha posse de um documento com as mesmas características que foram reproduzidas na cópia autenticada, sendo da empresa ELETRICA LUZ COMERCIAL DE MATERIAIS ELETRICOS LTDA - ME a responsabilidade, única e exclusiva, pela idoneidade do documento apresentado a este Cartório.

Nesse sentido, declaro que a ELETRICA LUZ COMERCIAL DE MATERIAIS ELETRICOS LTDA - ME assumiu, nos termos do artigo 8º, §1º, do Decreto nº 10.278/2020, que regulamentou o artigo 3º, inciso X, da Lei Federal nº 13.874/2019 e o artigo 2º-A da Lei Federal 12.682/2012, a responsabilidade pelo processo de digitalização dos documentos físicos, garantindo perante este Cartório e terceiros, a sua autoria e integridade.

De acordo com o disposto no artigo 2º-A, §7º, da Lei Federal nº 12.682/2012, o documento em anexo, identificado individualmente em cada Código de Autenticação Digital ou na referida sequência, poderá ser reproduzido em papel ou em qualquer outro meio físico.

Esta DECLARAÇÃO foi emitida em 05/03/2021 09:53:54 (hora local) através do sistema de autenticação digital do Cartório Azevedo Bastos, de acordo com o Art. 1º, 10º e seus §§ 1º e 2º da MP 2200/2001, como também, o documento eletrônico autenticado contendo o Certificado Digital do titular do Cartório Azevedo Bastos, poderá ser solicitado diretamente a empresa ELETRICA LUZ COMERCIAL DE MATERIAIS ELETRICOS LTDA - ME ou ao Cartório pelo endereço de e-mail autentica@azevedobastos.not.br Para informações mais detalhadas deste ato, acesse o site <https://autdigital.azevedobastos.not.br> e informe o Código de Autenticação Digital

Esta Declaração é válida por tempo indeterminado e está disponível para consulta em nosso site.

¹Código de Autenticação Digital: 77660403210935104806-1

²Legislações Vigentes: Lei Federal nº 8.935/94, Lei Federal nº 10.406/2002, Medida Provisória nº 2200/2001, Lei Federal nº 13.105/2015, Lei Estadual nº 8.721/2008, Lei Estadual nº 10.132/2013, Provimento CGJ Nº 003/2014 e Provimento CNJ Nº 100/2020.

O referido é verdade, dou fé.

CHAVE DIGITAL

00005b1d734fd94f057f2d69fe6bc05b4dc6e14d2ad9dafd2cd72f8c77d22beae33bf61664ef895dcaa81e11a5a7bc86f5f9f0b223b649f9a7f2d4b37c5780b04b7f8171c66be5ac7630c27bb5e21fe7f



Presidência da República
Casa Civil
Medida Provisória Nº 2.200-2,
de 24 de agosto de 2001.



Handwritten signatures and initials.

PREFEITURA MUNICIPAL DE ANÁPOLIS
Secretaria Municipal de Gestão Planejamento e Tecnologia

Anápolis /GO., 11 de Maio de 2020.

AO
Ilmº. Srº.
Maraja Serafim de Sousa
ELETRICA LUZ COM DE MATERIAIS ELETRICOS EIRELI.

ATESTADO DE CAPACIDADE TÉCNICA

Atestamos para os devidos fins que a empresa **ELETRICA LUZ COMERCIAL DE MATERIAIS ELETRICOS EIRELI**, inscrita no CNPJ sob o nº **00.226.324/0001-42**, sediada à Avenida Independência nº 6060, Qd 70-C, Setor Aeroporto, no Município de Goiânia GO, nos forneceu e instalou **Materiais Elétricos** e também **Luminárias em Led**, de **diversas potencias**, para a **Iluminação Pública** em conformidade com os **Pregões, adesões e notas fiscais** emitidas.

Informamos ainda que os **fornecimentos/serviços** foram executados dentro dos padrões de qualidade e prazos contratados, nada havendo que desabone sua conduta.

Por ser verdade, este documento segue assinado por **IGO DOS SANTOS NASCIMENTO, SECRETARIO MUNICIPAL DE GESTAO, PLANEJAMENTO E TECNOLOGIA** da Prefeitura Municipal de Anápolis GO.

Desde Já Agradecemos e colocamo-nos ao inteiro dispor, para dirimir quaisquer dúvidas que por ventura possa ocorrer,

Cordialmente,



Igo dos Santos Nascimento
Secretário Municipal de Gestão, Planejamento e Tecnologia

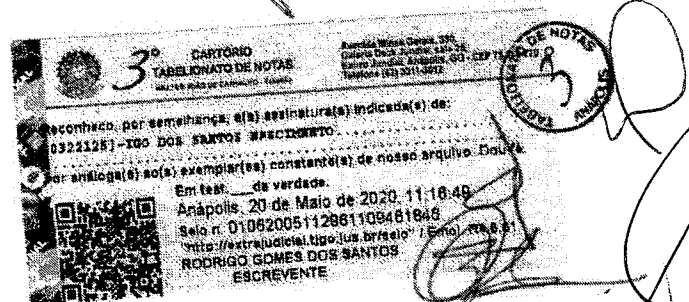

O presente documento digital foi conferido com o original e assinado digitalmente por DANILLO PINTO OLIVEIRA DE ALENCAR, em quinta-feira, 4 de março de 2021 17:30:15 GMT-03:00, CNS: 06.870-0 - 1º Ofício de Registro Civil das Pessoas Naturais e Tabelionato de Notas/IPB, nos termos da medida provisória N. 2.200-2 de 24 de agosto de 2001. Sua autenticidade deverá ser confirmada no endereço eletrônico <https://selodigital.tjpb.jus.br>. O documento digital pode ser convertido em papel por meio de autenticação no Tabelionato de Notas. Provedor nº 100/2020 CNJ - artigo 22.

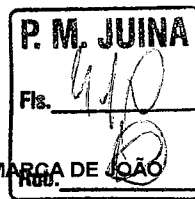

REPÚBLICA FEDERATIVA DO BRASIL
ESTADO DA PARAÍBA
CARTÓRIO AZEVEDO BASTOS
FUNDADO EM 1888

PRIMEIRO REGISTRO CIVIL DE NASCIMENTO E ÓBITOS E PRIVATIVO DE CASAMENTOS, INTERDIÇÕES E TUTELAS DA COMARCA DE JOÃO PESSOA

Av. Epitácio Pessoa, 1145 Bairro dos Estados 58030-00, João Pessoa PB
Tel.: (83) 3244-5404 / Fax: (83) 3244-5484
<http://www.azevedobastos.not.br>
E-mail: cartorio@azevedobastos.not.br



DECLARAÇÃO DE SERVIÇO DE AUTENTICAÇÃO DIGITAL

Ó Bel. Válber Azevêdo de Miranda Cavalcanti, Oficial do Primeiro Registro Civil de Nascimentos e Óbitos e Privativo de Casamentos, Interdições e Tutelas com atribuição de autenticar e reconhecer firmas da Comarca de João Pessoa Capital do Estado da Paraíba, em virtude de Lei, etc...

DECLARO ainda que, para garantir transparência e segurança jurídica de todos os atos oriundos da atividade Notarial e Registral no Estado da Paraíba, foi instituído pela Lei Nº 10.132, de 06 de novembro de 2013, a aplicação obrigatória de um Selo Digital de Fiscalização Extrajudicial em todos os atos de notas e registro, composto de um código único (por exemplo: Selo Digital: ABC12345-X1X2) e dessa forma, cada autenticação processada pela nossa Serventia pode ser verificada e confirmada tantas vezes quanto for necessário através do site do Tribunal de Justiça do Estado da Paraíba, endereço <https://corregedoria.tjpb.jus.br/selo-digital/>.

A autenticação digital do documento faz prova de que, na data e hora em que ela foi realizada, a empresa ELETRICA LUZ COMERCIAL DE MATERIAIS ELETRICOS LTDA - ME tinha posse de um documento com as mesmas características que foram reproduzidas na cópia autenticada, sendo da empresa ELETRICA LUZ COMERCIAL DE MATERIAIS ELETRICOS LTDA - ME a responsabilidade, única e exclusiva, pela idoneidade do documento apresentado a este Cartório.

Nesse sentido, declaro que a ELETRICA LUZ COMERCIAL DE MATERIAIS ELETRICOS LTDA - ME assumiu, nos termos do artigo 8º, §1º, do Decreto nº 10.278/2020, que regulamentou o artigo 3º, inciso X, da Lei Federal nº 13.874/2019 e o artigo 2º-A da Lei Federal 12.682/2012, a responsabilidade pelo processo de digitalização dos documentos físicos, garantindo perante este Cartório e terceiros, a sua autoria e integridade.

De acordo com o disposto no artigo 2º-A, §7º, da Lei Federal nº 12.682/2012, o documento em anexo, identificado individualmente em cada Código de Autenticação Digital¹ ou na referida sequência, poderá ser reproduzido em papel ou em qualquer outro meio físico.

Esta DECLARAÇÃO foi emitida em **05/03/2021 09:50:20** (hora local) através do sistema de autenticação digital do Cartório Azevêdo Bastos, de acordo com o Art. 1º, 10º e seus §§ 1º e 2º da MP 2200/2001, como também, o documento eletrônico autenticado contendo o Certificado Digital do titular do Cartório Azevêdo Bastos, poderá ser solicitado diretamente a empresa ELETRICA LUZ COMERCIAL DE MATERIAIS ELETRICOS LTDA - ME ou ao Cartório pelo endereço de e-mail autentica@azevedobastos.not.br Para informações mais detalhadas deste ato, acesse o site <https://autdigital.azevedobastos.not.br> e informe o Código de Autenticação Digital

Esta Declaração é válida por tempo indeterminado e está disponível para consulta em nosso site.

¹Código de Autenticação Digital: 77660403217370982715-1

²Legislações Vigentes: Lei Federal nº 8.935/94, Lei Federal nº 10.406/2002, Medida Provisória nº 2200/2001, Lei Federal nº 13.105/2015, Lei Estadual nº 8.721/2008, Lei Estadual nº 10.132/2013, Provimento CGJ Nº 003/2014 e Provimento CNJ Nº 100/2020.

O referido é verdade, dou fé.

CHAVE DIGITAL

00005b1d734fd94f057f2d69fe6bc05b4dc6e14d2ad9dafd2cd72f8c77d22bea1bfc1b607ca733ae81d652cc5a2d4772383630698bd9aa35afb1e36c7e4afb3e84b7f871c66be5ac7630c27bb5e21fe7f



Presidência da República
Casa Civil
Medida Provisória Nº 2.200-2,
de 24 de agosto de 2001.



Handwritten signature and initials.

P. M. JUNIA

RECEBEMOS DE ELETRICA LUZ COM MAT ELETRICOS LTDA, OS PRODUTOS E/OU SERVIÇOS CONSTANTES DA NOTA FISCAL ELETRÔNICA INDICADA AO LADO
DATA DE RECEBIMENTO IDENTIFICAÇÃO E ASSINATURA DO RECEBEDOR

Nº: 000.110.072
Série: 001

DANFE
Documento Auxiliar de Nota Fiscal Eletrônica
0 - Entrada
1 - Saída
Nº: 000.110.072
Série: 001
Folha: 1 de 1



CHAVE DE ACESSO
5218 0800 2263 2400 0142 5500 1000 1100 7210 0113 3840
Consulta de autenticidade no portal nacional da NF-e
www.nfe.fazenda.gov.br/portal ou no site da Sefaz Autorizadora

ELETRICA LUZ COM MAT ELETRICOS LTDA
AV. INDEPENDENCIA, 6060 - QD. 70C LT. 02
SETOR AEROPORTO
GOIANIA/GO - CEP: 74.070-010
Telefone: (00) 62392-47226

NATUREZA DA OPERAÇÃO: VENDA MERC. ADO. REC. T. OP. MERC. S. TRIB
INSCRIÇÃO ESTADUAL: 101367597
INSCR. ESTADUAL DO SUBST.:
CNPJ: 00.226.324/0001-42

DESTINATÁRIO/REMETENTE: MUNICIPIO DE ANAPOLIS
RAZÃO SOCIAL/FANTASIA: MUNICIPIO DE ANAPOLIS
ENDEREÇO: AVENIDA BRASIL
NÚMERO: 200
BAIRRO/DISTRITO: SETOR CENTRAL
MUNICIPIO: ANAPOLIS
C.N.F.J./C.P.F.: 01.067.479/0001-46
DATA DA EMISSÃO: 01/08/2018
DATA DA ENTRADA/SAÍDA: 01/08/2018
HORA DA SAÍDA: 15:40
CEP: 75.020-000
UF: GO
FONE/FAX: (62) 3902-1250
INSCRIÇÃO ESTADUAL:

FATURA / DUPLICATA
001 31/08/2018 528360,00

CÁLCULO DO IMPOSTO
BASE DE CÁLCULO DO I.C.M.S.: 0,00
VALOR DO I.C.M.S.: 0,00
BASE DE CÁLCULO I.C.M.S. ST: 0,00
VALOR DO I.C.M.S. SUBSTITUIÇÃO: 0,00
VALOR TOTAL DOS PRODUTOS: 528.360,00
VALOR DO FRETE: 0,00
VALOR DO SEGURO: 0,00
DESCONTO: 0,00
OUTRAS DESPESAS ACESSÓRIAS: 0,00
VALOR TOTAL DO I.P.I.: 0,00
VALOR TOTAL DA NOTA: 528.360,00

TRANSPORTADOR / VOLUMES TRANSPORTADOS
NOME / RAZÃO SOCIAL: FRETE POR CONTA 0 - EMITENTE 1 - DESTINATÁRIO
ENDEREÇO: MUNICIPIO
QUANTIDADE: 0
ESPÉCIE: MARCA: NÚMERO: PESO BRUTO: 0,000
PESO LÍQUIDO: 0,000

DADOS DOS PRODUTOS / SERVIÇOS

CODIGO PRODUTO	DESCRIÇÃO DOS PRODUTOS / SERVIÇOS	NCM / SH	CST	CFOP	UNID	QUANT	VL. UNITÁRIO	VL. TOTAL	B.CALC.ICM	VL. ICMS	VL. IPI	ALÍQUOTAS ICMS	ALÍQUOTAS IPI
2984	LUMINARIA PUBLICA LED MODULAR 180W	85437099	060	5.405	UN	525	754,80	96.270,00	0,00	0,00	0,00	0,00	0,00
2983	LUMINARIA PUBLICA LED MODULAR 180W	94054090	360	5.405	UN	175	754,80	32.090,00	0,00	0,00	0,00	0,00	0,00

Codigo da FCI 78F398E3-1642-4C23-929A-DF2B3293F509

CÁLCULO DO ISSON
INSCRIÇÃO MUNICIPAL: VALOR TOTAL DOS SERVIÇOS: 0,00
BASE DE CÁLCULO DO ISSON: VALOR DO ISSON: 0,00

DADOS ADICIONAIS
INFORMAÇÕES COMPLEMENTARES
Pedido 19814 Vendedor 2-VENDEDOR Condicao Pgto 56-DUPLICATA 30 DIAS-VRJ
ALICITAMOS QUE CONFIRA A MERCADORIA NO ATO DA ENTREGA, POIS NAO ACEITAMOS RECLAMACOES POSTERIORES // BCO DO BRASIL - AG 3-5 C/C 27584-0 // PP 31/2017 // LOCAL DE ENTREGA AV PRESIDENTE VARGAS N 465, VILA GOIAS ANAPOLIS GO CEP 75113-620
Contato da nossa Loja Tel: (62) 3924-6034 / E-mail: comercial@eletricaluz.com.br
RESERVADO AO FISCO

Di 15/08/2018 15:40

RECEBEMOS DE ELETTRICA LUZ COM MAT ELETRICOS LTDA, OS PRODUTOS E/OU SERVIÇOS CONSTANTES DA NOTA FISCAL ELETRÔNICA INDICADA AO LADO

DATA DE RECEBIMENTO IDENTIFICAÇÃO E ASSINATURA DO RECEBEDOR

Nº: 000.110.074 Série: 001

Fls. 412

NF-e Rub.

DANFE
Documento Auxiliar de Nota Fiscal Eletrônica

0 - Entrada **1**
1 - Saída

Nº: 000.110.074
Série: 001
Folha: 1 de 1

CHAVE DE ACESSO
5218 0800 2263 2400 0142 5500 1000 1100 7410 0113 3870

Consulta de autenticidade no portal nacional da NF-e
www.nfe.fazenda.gov.br/portal ou no site da Sefaz Autorizadora

ELETTRICA LUZ COM MAT ELETRICOS LTDA
AV. INDEPENDENCIA, 6060 - QD. 70C L.T. 02
SETOR AEROPORTO
GOIANIA/GO - CEP: 74.070-010
Telefone: (00) 62392-47226

NATUREZA DA OPERAÇÃO: VENDA MERC. ADO. REC. T. OP. MERC. S. TRIB

INSCRIÇÃO ESTADUAL: 101367597

INSCR. ESTADUAL DO SUBST. CNPJ: 00.226.324/0001-42

PROTOCOLO DE AUTORIZAÇÃO DE USO: 152181497559226 01/08/2018 15:43:47

DESTINATÁRIO / REMETENTE: MUNICIPIO DE ANAPOLIS

RAZÃO SOCIAL / FANTASIA: MUNICIPIO DE ANAPOLIS

ENDEREÇO: AVENIDA BRASIL

NÚMERO: 200 BAIRRO/DISTRITO: SETOR CENTRAL

MUNICIPIO: ANAPOLIS FONE/FAX: (62) 3902-1250

C.N.P.J./C.F.F.: 01.067.479/0001-46

DATA DA EMISSÃO: 01/08/2018

DATA DA ENTRADA / SAÍDA: 01/08/2018

CEP: 75.020-000

HORA DA SAÍDA: 15:44

UF: GO INSCRIÇÃO ESTADUAL:

FATURA / DUPLICATA: 001 31/08/2018 1155600.00

CÁLCULO DO IMPOSTO

BASE DE CÁLCULO DO I.C.M.S.	VALOR DO I.C.M.S.	BASE DE CÁLCULO I.C.M.S. ST	VALOR DO I.C.M.S. SUBSTITUIÇÃO	VALOR TOTAL DOS PRODUTOS
0,00	0,00	0,00	0,00	1.155.600,00
VALOR DO FRETE	VALOR DO SEGURO	DESCONTO	OUTRAS DESPESAS ACESSÓRIAS	VALOR TOTAL DO I.P.I.
0,00	0,00	0,00	0,00	0,00
				VALOR TOTAL DA NOTA
				1.155.600,00

TRANSPORTADOR / VOLUMES TRANSPORTADOS

NOME / RAZÃO SOCIAL: FRETE POR CONTA 0 - EMITENTE 1 - DESTINATÁRIO

ENDEREÇO: MUNICIPIO

QUANTIDADE: 0 ESPÉCIE: MARCA: NÚMERO: PESO BRUTO: 0,000 PESO LÍQUIDO: 0,000

CODIGO ANTIPLACA DO VEÍCULO UF C.N.F.J./C.F.F. INSCRIÇÃO ESTADUAL

DADOS DOS PRODUTOS / SERVIÇOS

CODIGO PRODUTO	DESCRIÇÃO DOS PRODUTOS / SERVIÇOS	NCM / SH	CST	CFOP	UNID.	QUANT.	VL. UNITÁRIO	VL. TOTAL	B.CÁLCULO ICM	VL. ICM	VL. IPI	ALÍQUOTAS ICM	ALÍQUOTAS IPI
2984	LUMINARIA PUBLICA LED MODULAR 125W	85437099	060	5.405	UN	1350	642,00	66.700,00	0,00	0,00	0,00	0,00	0,00
2983	LUMINARIA PUBLICA LED MODULAR 125W	94054090	360	5.405	UN	450	642,00	88.900,00	0,00	0,00	0,00	0,00	0,00

Codigo da FCI 78F398E3-1642-4C23-929A-DF2B3293F509

CÁLCULO DO ISSON

INSCRIÇÃO MUNICIPAL VALOR TOTAL DOS SERVIÇOS BASE DE CÁLCULO DO ISSON VALOR DO ISSON

0,00 0,00 0,00

DADOS ADICIONAIS

INFORMAÇÕES COMPLEMENTARES

Pedido 19815 Vendedor 2-VEDEDOR Condicao Pgto 56-DUPLICATA 30 DIAS-VRJ

SOLICITAMOS QUE CONFIRA A MERCADORIA NO ATO DA ENTREGA, POIS NAO ACEITAMOS RECLAMACOES POSTERIORES // BCO DO BRASIL - AG 3-5 C/C 27584-0 // PP 31/2017 // LOCAL DE ENTREGA AV PRESIDENTE VARGAS N 465, VILA GOLIAS ANAPOLIS GO CEP 75113-620

Contato da nossa Loja Tel: (62) 3924-6034 / E-mail: comercial@eletricaheziluminacao.com.br

RESERVADO AO FISCO

DI 15/08/2018 R 15:43:47, '51(3//4,744/, vvv-rh brfrsdl 'r-nl -aq



00.226.324/0001-42
ELETRICA LUZ COMERCIAL DE MATERIAIS ELETRICOS EIRELI
RUA: R-5 Nº 140 QD. R-9 LT. 19
SETOR OESTE
CEP: 74.125.070
GOIÂNIA-GO

P. M. JUINA
Fls. 4/10
Rub. 10

À
PREFEITURA MUNICIPAL DE JUÍNA - MT
TRAVESSA EMMANUEL Nº 33N - CENTRO
FONE: (66) 3566-8302 - CEP: 78.320-000
CNPJ Nº 15.359.201/0001-57
MODALIDADE: PREGÃO PRESENCIAL Nº 023/2021
SISTEMA DE REGISTRO DE PREÇOS
TIPO: MENOR PREÇO POR ITEM
DATA DA ABERTURA: 25 DE MARÇO DE 2021 - HORÁRIO: 08H00MIN

OBJETO: PREGÃO PRESENCIAL PARA FUTURA E EVENTUAL AQUISIÇÃO DE MATERIAIS ELETRICOS PARA MANUTENÇÃO PREVENTIVA E CORRETIVA DA ILUMINAÇÃO PUBLICA MUNICIPAL EM DIVERSOS LOGRADOUROS DO MUNICIPIO, ATENDENDO AS NECESSIDADES DA SECRETARIA MUNICIPAL DE INFRAESTRUTURA, MUNICIPIO DE JUINA, ESTADO DE MATO GROSSO.

Goiânia - Goiás, 25 de Março de 2021.

DECLARAÇÃO DE QUE CUMPRE A LEI FEDERAL N.º 9.854/99

A empresa, Elétrica Luz Comercial de Materiais Elétricos Eireli-EPP, CNPJ. Nº 00.226.324/0001-42, Inscrição Estadual Nº 10.136.759-7 Inscrição Municipal N. 037.348-6, estabelecida na RUA R-5 Nº 140 QD. R-9 LT. 19 SETOR OESTE - CEP: 74.125-070 - GOIÂNIA - GOIÁS, Fone Fax (62) 3924-7226, e-mail eletricaluzz@hotmail.com e/ou eletricaluzz02@gmail.com neste ato representado pelo Sr. Marajá Serafim de Sousa, brasileiro, solteiro, empresário, portador do documento de identidade nº.2.952.119-SSP/GO, inscrito no CPF/MF sob o nº 591.077.151-53, residente e domiciliado na Rua Joana Ferreira Alves Duarte s/nº, quadra 10, lote 11, Bairro Bandeirantes no Município de Anápolis, no Estado de Goiás, **DECLARA** para efeitos do Pregão Presencial n.º 023/2021, que para fins do inciso XXXIII, do art. 7.º, da Constituição Federal de 1998, do disposto no inciso V, do art. 27, da Lei Federal n.º 8.666/93, acrescido pela Lei Federal n.º 9.854/99, regulamentada pelo Decreto Federal n.º 4.358/2002, que não emprega menor de 18 (dezoito) anos em trabalho noturno, perigoso ou insalubre e não emprega menor de 16 (dezesesseis) anos).

Ressalva: emprega menor, a partir de quatorze anos, na condição de aprendiz (NÃO)

Por ser expressão da verdade, firmamos o presente,

Elétrica Luz Comercial de Materiais Elétricos Eireli-EPP
CNPJ: 00.226.324/0001-42
Marajá Serafim de Sousa
RG nº. 2.952.119/SSP-GO / CPF nº. 591.077.151-53
Sócio Proprietário

À
PREFEITURA MUNICIPAL DE JUÍNA – MT
TRAVESSA EMMANUEL Nº 33N – CENTRO
FONE: (66) 3566-8302 – CEP: 78.320-000
CNPJ Nº 15.359.201/0001-57
MODALIDADE: PREGÃO PRESENCIAL Nº 023/2021
SISTEMA DE REGISTRO DE PREÇOS
TIPO: MENOR PREÇO POR ITEM
DATA DA ABERTURA: 25 DE MARÇO DE 2021 – HORÁRIO: 08H00MIN

OBJETO: PREGÃO PRESENCIAL PARA FUTURA E EVENTUAL AQUISIÇÃO DE MATERIAIS ELÉTRICOS PARA MANUTENÇÃO PREVENTIVA E CORRETIVA DA ILUMINAÇÃO PÚBLICA MUNICIPAL EM DIVERSOS LOGRADOUROS DO MUNICÍPIO, ATENDENDO AS NECESSIDADES DA SECRETARIA MUNICIPAL DE INFRAESTRUTURA, MUNICÍPIO DE JUÍNA, ESTADO DE MATO GROSSO.

Goiânia – Goiás, 25 de Março de 2021.

DECLARAÇÃO DE IDONEIDADE E DE INEXISTÊNCIA DE FATOS IMPEDITIVOS

A empresa, **Elétrica Luz Comercial de Materiais Elétricos Eireli-EPP**, CNPJ. Nº 00.226.324/0001-42, Inscrição Estadual Nº 10.136.759-7 Inscrição Municipal N. 037.348-6, estabelecida na RUA R-5 Nº 140 QD. R-9 LT. 19 SETOR OESTE – CEP: 74.125-070 – GOIÂNIA – GOIÁS, Fone Fax (62) 3924-7226, e-mail elétricaluzz@hotmail.com e/ou elétricaluzz02@gmail.com neste ato representado pelo Sr. **Marajá Serafim de Sousa**, brasileiro, solteiro, empresário, portador do documento de identidade nº.2.952.119-SSP/GO, inscrito no CPF/MF sob o nº 591.077.151-53, residente e domiciliado na Rua Joana Ferreira Alves Duarte s/nº, quadra 10, lote 11, Bairro Bandeirantes no Município de Anápolis, no Estado de Goiás, vem **declarar**, sob as penas da Lei, que está apta a tomar parte do processo licitatório mencionado acima, tendo em vista inexistir contra a mesma Declaração de Inidoneidade emitida por órgão da Administração Pública Federal, Estadual, Municipal ou do Distrito Federal.

Outrossim, **DECLARA**, sob as penas da lei, que até a presente data inexistem fatos impeditivos para habilitação e contratação com a administração pública, ciente da obrigatoriedade de declarar ocorrências posteriores, que não existe em seu quadro de empregados servidores públicos da contratante exercendo funções de gerência, que inexistem fatos impeditivos para a sua habilitação no presente certame.

Por ser expressão da verdade, firmamos o presente,

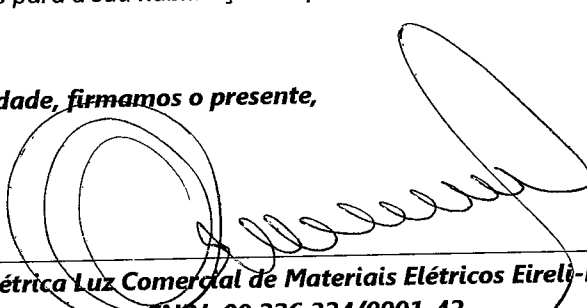

Elétrica Luz Comercial de Materiais Elétricos Eireli-EPP
CNPJ; 00.226.324/0001-42
Marajá Serafim de Sousa
RG nº. 2.952.119/SSP-GO / CPF nº. 591.077.151-53
Sócio Proprietário



00.226.324/0001-42
ELETTRICALUZ COMERCIAL DE MATERIAIS ELÉTRICOS EIRELI - EPP
RUA: R-5 Nº 140 QD. R-9 LT. 19
SETOR OESTE
CEP: 74.125.070
GOIÂNIA-GO

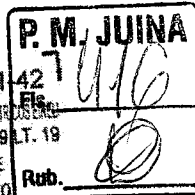

À
PREFEITURA MUNICIPAL DE JUÍNA - MT
TRAVESSA EMMANUEL Nº 33N - CENTRO
FONE: (66) 3566-8302 - CEP: 78.320-000
CNPJ Nº 15.359.201/0001-57
MODALIDADE: PREGÃO PRESENCIAL Nº 023/2021
SISTEMA DE REGISTRO DE PREÇOS
TIPO: MENOR PREÇO POR ITEM
DATA DA ABERTURA: 25 DE MARÇO DE 2021 - HORÁRIO: 08H00MIN

OBJETO: PREGÃO PRESENCIAL PARA FUTURA E EVENTUAL AQUISIÇÃO DE MATERIAIS ELÉTRICOS PARA MANUTENÇÃO PREVENTIVA E CORRETIVA DA ILUMINAÇÃO PÚBLICA MUNICIPAL EM DIVERSOS LOGRADOUROS DO MUNICÍPIO, ATENDENDO AS NECESSIDADES DA SECRETARIA MUNICIPAL DE INFRAESTRUTURA, MUNICÍPIO DE JUÍNA, ESTADO DE MATO GROSSO.

Goiânia - Goiás, 25 de Março de 2021

**TERMO DE COMPROMISSO DE MANTER O E-MAIL ATUALIZADO
DURANTE A CONTRATUALIDADE**

A empresa, *Elétrica Luz Comercial de Materiais Elétricos Eireli-EPP*, CNPJ. Nº 00.226.324/0001-42, Inscrição Estadual Nº 10.136.759-7 Inscrição Municipal N. 037.348-6, estabelecida na RUA R-5 Nº 140 QD. R-9 LT. 19 SETOR OESTE - CEP: 74.125-070 - GOIÂNIA - GOIÁS, Fone Fax (62) 3924-7226, e-mail eletricaluzz@hotmail.com e/ou eletricaluzz02@gmail.com neste ato representado pelo Sr. **Marajá Serafim de Sousa**, brasileiro, solteiro, empresário, portador do documento de identidade nº.2.952.119-SSP/GO, inscrito no CPF/MF sob o nº 591.077.151-53, residente e domiciliado na Rua Joana Ferreira Alves Duarte s/nº, quadra 10, lote 11, Bairro Bandeirantes no Município de Anápolis, no Estado de Goiás, pelo presente Termo de Compromisso, e na melhor forma de direito, para efeitos do **Pregão Presencial n.º 023/2021**, COMPROMETE-SE A MANTER O ENDEREÇO ELETRÔNICO DE E-MAIL INFORMADO, SEMPRE ATUALIZADO E DISPONÍVEL DURANTE TODA A CONTRATUALIDADE, para fins de receber da Administração Pública Municipal o envio de notificação por inexecução contratual, prazos em geral, abertura de processos administrativos, decisões de requerimentos, imposições de multas, inscrição em dívida ativa e todas as demais pertinentes a execução contratual, estando plenamente ciente que, o não recebimento de tais atos, em razão da desatualização ou indisponibilidade do endereço eletrônico de e-mail informado, é de responsabilidade exclusiva da empresa contratada, inclusive, por eventuais preclusões de prazos procedimentais pertinentes a execução do contrato, salvo se de forma expressa a legislação vigente prever outro meio para cientificação.

E-mail do licitante: eletricaluzz@hotmail.com / eletricaluzz02@gmail.com

Por ser expressão da verdade, firmamos o presente,

Elétrica Luz Comercial de Materiais Elétricos Eireli-EPP
CNPJ, 00.226.324/0001-42

Marajá Serafim de Sousa

RG nº. 2.952.119/SSP-GO / CPF nº. 591.077.151-53

Sócio Proprietário

ELETTRICALUZ COMERCIAL DE MATERIAIS ELÉTRICOS EIRELI - EPP, RUA R-5 Nº 140 QD. R-9 LT. 19 SETOR OESTE - CEP: 74.125-070 - GOIÂNIA - GOIÁS E-MAIL: ELETTRICALUZZ@HOTMAIL.COM E/OU ELETTRICALUZZ02@GMAIL.COM FONE: (62) 3924-7226



00.226.324/0001-42
ELETTRICALUZ COMERCIAL DE MATERIAIS ELÉTRICOS EIRELI
RUA: R-5 Nº 140 QD. R-9 LT. 19
SETOR OESTE
CEP: 74.125.070
GOIÂNIA-GO

P. M. JUINA
412
Rub.

À
PREFEITURA MUNICIPAL DE JUÍNA - MT
TRAVESSA EMMANUEL Nº 33N - CENTRO
FONE: (66) 3566-8302 - CEP: 78.320-000
CNPJ Nº 15.359.201/0001-57
MODALIDADE: PREGÃO PRESENCIAL Nº 023/2021
SISTEMA DE REGISTRO DE PREÇOS
TIPO: MENOR PREÇO POR ITEM
DATA DA ABERTURA: 25 DE MARÇO DE 2021 - HORÁRIO: 08H00MIN

OBJETO: PREGÃO PRESENCIAL PARA FUTURA E EVENTUAL AQUISIÇÃO DE MATERIAIS ELÉTRICOS PARA MANUTENÇÃO PREVENTIVA E CORRETIVA DA ILUMINAÇÃO PÚBLICA MUNICIPAL EM DIVERSOS LOGRADOUROS DO MUNICÍPIO, ATENDENDO AS NECESSIDADES DA SECRETARIA MUNICIPAL DE INFRAESTRUTURA, MUNICÍPIO DE JUINA, ESTADO DE MATO GROSSO.

Goiânia - Goiás, 25 de Março de 2021.

DECLARAÇÃO DE ENQUADRAMENTO COMO ME E EPP

A empresa, **Elétrica Luz Comercial de Materiais Elétricos Eireli-EPP**, CNPJ. Nº 00.226.324/0001-42, Inscrição Estadual Nº 10.136.759-7 Inscrição Municipal N. 037.348-6, estabelecida na **RUA R-5 Nº 140 QD. R-9 LT. 19 SETOR OESTE - CEP: 74.125-070 - GOIÂNIA - GOIÁS**, Fone Fax (62) 3924-7226, e-mail eletricaluzz@hotmail.com e/ou eletricaluzz02@gmail.com neste ato representado pelo **Sr. Marajá Serafim de Sousa**, brasileiro, solteiro, empresário, portador do documento de identidade nº.2.952.119-SSP/GO, inscrito no CPF/MF sob o nº 591.077.151-53, residente e domiciliado na Rua Joana Ferreira Alves Duarte s/nº, quadra 10, lote 11, Bairro Bandeirantes no Município de Anápolis, no Estado de Goiás, **DECLARA** por seu representante legal infra-assinado, para os devidos fins e sob as penalidades da Lei, que a empresa mencionada acima está enquadrada como **EMPRESA DE PEQUENO PORTE-EPP**, e cumpre os requisitos estabelecidos no art. 3.º, da Lei Complementar Federal n.º 123/2006, e suas alterações posteriores, estando apta a usufruir do tratamento favorecido estabelecido nos art. 42 ao 49, da referida Lei Complementar Federal.

Outrossim, **DECLARO**, que não existe qualquer impedimento entre os previstos nos incisos do § 4.º, do art. 3.º, da Lei Complementar Federal n.º 123/2006.

Por ser expressão da verdade, firmamos o presente,

Elétrica Luz Comercial de Materiais Elétricos Eireli-EPP
CNPJ, 00.226.324/0001-42
Marajá Serafim de Sousa
RG nº. 2.952.119/SSP-GO / CPF nº. 591.077.151-53
Sócio Proprietário

À
PREFEITURA MUNICIPAL DE JUÍNA - MT
TRAVESSA EMMANUEL Nº 33N - CENTRO
FONE: (66) 3566-8302 - CEP: 78.320-000
CNPJ Nº 15.359.201/0001-57
MODALIDADE: PREGÃO PRESENCIAL Nº 023/2021
SISTEMA DE REGISTRO DE PREÇOS
TIPO: MENOR PREÇO POR ITEM
DATA DA ABERTURA: 25 DE MARÇO DE 2021 - HORÁRIO: 08H00MIN

OBJETO: PREGÃO PRESENCIAL PARA FUTURA E EVENTUAL AQUISIÇÃO DE MATERIAIS ELÉTRICOS PARA MANUTENÇÃO PREVENTIVA E CORRETIVA DA ILUMINAÇÃO PÚBLICA MUNICIPAL EM DIVERSOS LOGRADOUROS DO MUNICÍPIO, ATENDENDO AS NECESSIDADES DA SECRETARIA MUNICIPAL DE INFRAESTRUTURA, MUNICÍPIO DE JUINA, ESTADO DE MATO GROSSO.

Goiânia - Goiás, 25 de Março de 2021.

DECLARAÇÃO DE GRAU DE PARENTESCO

A empresa, *Elétrica Luz Comercial de Materiais Elétricos Eireli-EPP*, CNPJ. Nº 00.226.324/0001-42, Inscrição Estadual Nº 10.136.759-7 Inscrição Municipal N. 037.348-6, estabelecida na RUA R-5 Nº 140 QD. R-9 LT. 19 SETOR OESTE - CEP: 74.125-070 - GOIÂNIA - GOIÁS, Fone Fax (62) 3924-7226, e-mail eletricaluzz@hotmail.com e/ou eletricaluzz02@gmail.com neste ato representado pelo Sr. *Marajá Serafim de Sousa*, brasileiro, solteiro, empresário, portador do documento de identidade nº.2.952.119-SSP/GO, inscrito no CPF/MF sob o nº 591.077.151-53, residente e domiciliado na Rua Joana Ferreira Alves Duarte s/nº, quadra 10, lote 11, Bairro Bandeirantes no Município de Anápolis, no Estado de Goiás, **DECLARO**, ciente das consequências legais acerca da veracidade de minha informação, que:

NÃO tenho cônjuge ou grau de parentesco, em linha reta, colateral ou por afinidade, até o terceiro grau, da mesma pessoa jurídica a que estou vinculado, investido em cargo de direção, chefia ou assessoramento, assim como outros associados da empresa.

Por ser expressão da verdade, firmamos o presente,



Elétrica Luz Comercial de Materiais Elétricos Eireli-EPP
CNPJ: 00.226.324/0001-42
Marajá Serafim de Sousa
RG nº. 2.952.119/SSP-GO / CPF nº. 591.077.151-53
Sócio Proprietário



00.226.324/0001-42
ELETTRICA LUZ COMERCIAL DE MATERIAIS ELÉTRICOS EIRELI
RUA: R-5 Nº 140 QD. R-9 LT. 19
SETOR OESTE
CEP: 74.125.070
GOIÂNIA-GO

P. M. JUINA
419
Rub. 0

À
PREFEITURA MUNICIPAL DE JUÍNA – MT
TRAVESSA EMMANUEL Nº 33N – CENTRO
FONE: (66) 3566-8302 – CEP: 78.320-000
CNPJ Nº 15.359.201/0001-57
MODALIDADE: PREGÃO PRESENCIAL Nº 023/2021
SISTEMA DE REGISTRO DE PREÇOS
TIPO: MENOR PREÇO POR ITEM
DATA DA ABERTURA: 25 DE MARÇO DE 2021 – HORÁRIO: 08H00MIN

OBJETO: PREGÃO PRESENCIAL PARA FUTURA E EVENTUAL AQUISIÇÃO DE MATERIAIS ELETRICOS PARA MANUTENÇÃO PREVENTIVA E CORRETIVA DA ILUMINAÇÃO PUBLICA MUNICIPAL EM DIVERSOS LOGRADOUROS DO MUNICIPIO, ATENDENDO AS NECESSIDADES DA SECRETARIA MUNICIPAL DE INFRAESTRUTURA, MUNICIPIO DE JUINA, ESTADO DE MATO GROSSO.

Goiânia – Goiás, 25 de Março de 2021.

DECLARAÇÃO DE QUE NÃO POSSUI VÍNCULO COM SERVIDOR PÚBLICO

A empresa, **Elétrica Luz Comercial de Materiais Elétricos Eireli-EPP**, CNPJ. Nº 00.226.324/0001-42, Inscrição Estadual Nº 10.136.759-7 Inscrição Municipal N. 037.348-6, estabelecida na **RUA R-5 Nº 140 QD. R-9 LT. 19 SETOR OESTE – CEP: 74.125-070 – GOIÂNIA – GOIÁS**, Fone Fax (62) 3924-7226, e-mail eletricaluzz@hotmail.com e/ou eletricaluzz02@gmail.com neste ato representado pelo **Sr. Marajá Serafim de Sousa**, brasileiro, solteiro, empresário, portador do documento de identidade nº.2.952.119-SSP/GO, inscrito no CPF/MF sob o nº 591.077.151-53, residente e domiciliado na Rua Joana Ferreira Alves Duarte s/nº, quadra 10, lote 11, Bairro Bandeirantes no Município de Anápolis, no Estado de Goiás, **DECLARA**, sob as penas da lei, que não possui em seu quadro de empregados servidores públicos exercendo funções técnicas, comerciais, de gerência, administração ou tomada de decisão, (inciso III, do art. 9º da Lei n. 8666/93).

Por ser expressão da verdade, firmamos o presente,

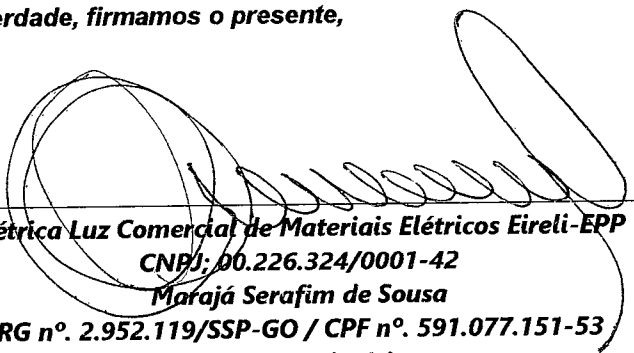
Elétrica Luz Comercial de Materiais Elétricos Eireli-EPP
CNPJ: 00.226.324/0001-42
Marajá Serafim de Sousa
RG nº. 2.952.119/SSP-GO / CPF nº. 591.077.151-53
Sócio Proprietário

À
PREFEITURA MUNICIPAL DE JUÍNA – MT
TRAVESSA EMMANUEL Nº 33N – CENTRO
FONE: (66) 3566-8302 – CEP: 78.320-000
CNPJ Nº 15.359.201/0001-57
MODALIDADE: PREGÃO PRESENCIAL Nº 023/2021
SISTEMA DE REGISTRO DE PREÇOS
TIPO: MENOR PREÇO POR ITEM
DATA DA ABERTURA: 25 DE MARÇO DE 2021 – HORÁRIO: 08H00MIN

OBJETO: PREGÃO PRESENCIAL PARA FUTURA E EVENTUAL AQUISIÇÃO DE MATERIAIS ELETRICOS PARA MANUTENÇÃO PREVENTIVA E CORRETIVA DA ILUMINAÇÃO PUBLICA MUNICIPAL EM DIVERSOS LOGRADOUROS DO MUNICIPIO, ATENDENDO AS NECESSIDADES DA SECRETARIA MUNICIPAL DE INFRAESTRUTURA, MUNICIPIO DE JUINA, ESTADO DE MATO GROSSO.

Goiânia – Goiás, 25 de Março de 2021.

DECLARAÇÃO DE ELABORAÇÃO INDEPENDENTE DE PROPOSTA

A empresa, **Elétrica Luz Comercial de Materiais Elétricos Eireli-EPP, CNPJ. Nº 00.226.324/0001-42, Inscrição Estadual Nº 10.136.759-7 Inscrição Municipal N. 037.348-6, estabelecida na RUA R-5 Nº 140 QD. R-9 LT. 19 SETOR OESTE – CEP: 74.125-070 – GOIÂNIA – GOIÁS, Fone Fax (62) 3924-7226, e-mail eletricaluzz@hotmail.com e/ou eletricaluzz02@gmail.com neste ato representado pelo Sr. **Marajá Serafim de Sousa**, brasileiro, solteiro, empresário, portador do documento de identidade nº.2.952.119-SSP/GO, inscrito no CPF/MF sob o nº 591.077.151-53, residente e domiciliado na Rua Joana Ferreira Alves Duarte s/nº, quadra 10, lote 11, Bairro Bandeirantes no Município de Anápolis, no Estado de Goiás, **DECLARA**, sob as penas da lei, em especial ao art. 299 do Código Penal Brasileiro que:**

- a) a proposta anexa foi elaborada de maneira independente pela empresa **ELETTRICALUZ MATERIAIS ELETRICOS EIRELI, CNPJ. Nº 00.226.324/0001-42**, e que o conteúdo da referida proposta não foi, no todo ou em parte, direta ou indiretamente, informado, discutido ou recebido de qualquer outro participante potencial ou de fato do certame em referência, por qualquer meio ou por qualquer pessoa;
- b) a intenção de apresentação da proposta, não foi informado, discutido ou recebido de qualquer outro participante potencial ou de fato do certame, por qualquer meio ou qualquer pessoa;
- c) que não tentou por qualquer meio ou qualquer pessoa, influir na decisão de qualquer outro participante potencial ou de fato, no que diz respeito à participação ou não no presente certame;
- d) que o conteúdo da proposta não será, no todo ou em parte, direta ou indiretamente comunicado ou discutido com qualquer outro participante potencial ou de fato, antes da adjudicação do objeto do referido certame;
- e) que o conteúdo da proposta não foi, no todo ou em parte, direta ou indiretamente informado ou discutido com qualquer integrante da Equipe de Apoio, com o Pregoeiro ou representante ou funcionário da Secretaria Responsável pela licitação, antes da abertura oficial das propostas;
- f) que está plenamente ciente do teor e da extensão desta declaração e que detém plenos poderes e informações para firmá-la.

Por ser expressão da verdade, firmamos o presente,

Elétrica Luz Comercial de Materiais Elétricos Eireli-EPP

CNPJ: 00.226.324/0001-42

Marajá Serafim de Sousa

RG nº. 2.952.119/SSP-GO / CPF nº. 591.077.151-53

Sócio Proprietário

À
PREFEITURA MUNICIPAL DE JUÍNA – MT
TRAVESSA EMMANUEL Nº 33N – CENTRO
FONE: (66) 3566-8302 – CEP: 78.320-000
CNPJ Nº 15.359.201/0001-57
MODALIDADE: PREGÃO PRESENCIAL Nº 023/2021
SISTEMA DE REGISTRO DE PREÇOS
TIPO: MENOR PREÇO POR ITEM
DATA DA ABERTURA: 25 DE MARÇO DE 2021 – HORÁRIO: 08H00MIN

OBJETO: PREGÃO PRESENCIAL PARA FUTURA E EVENTUAL AQUISIÇÃO DE MATERIAIS ELETRICOS PARA MANUTENÇÃO PREVENTIVA E CORRETIVA DA ILUMINAÇÃO PUBLICA MUNICIPAL EM DIVERSOS LOGRADOUROS DO MUNICIPIO, ATENDENDO AS NECESSIDADES DA SECRETARIA MUNICIPAL DE INFRAESTRUTURA, MUNICIPIO DE JUINA, ESTADO DE MATO GROSSO.

Goiânia – Goiás, 25 de Março de 2021.

DECLARAÇÕES CONJUNTAS

A empresa, **Elétrica Luz Comercial de Materiais Elétricos Eireli-EPP, CNPJ. Nº 00.226.324/0001-42, Inscrição Estadual Nº 10.136.759-7 Inscrição Municipal N. 037.348-6, estabelecida na RUA R-5 Nº 140 QD. R-9 LT. 19 SETOR OESTE – CEP: 74.125-070 – GOIÂNIA – GOIÁS, Fone Fax (62) 3924-7226, e-mail eletricaluzz@hotmail.com e/ou eletricaluzz02@gmail.com neste ato representado pelo **Sr. Marajá Serafim de Sousa**, brasileiro, solteiro, empresário, portador do documento de identidade nº.2.952.119-SSP/GO, inscrito no CPF/MF sob o nº 591.077.151-53, residente e domiciliado na Rua Joana Ferreira Alves Duarte s/nº, quadra 10, lote 11, Bairro Bandeirantes no Município de Anápolis, no Estado de Goiás, em atendimento ao exigido no processo de licitação supracitado, por intermédio de seu representante legal abaixo assina, na qualidade de Proponente do procedimento licitatório sob a modalidade **PREGÃO PRESENCIAL Nº. 023/2021 – PREFEITURA MUNICIPAL DE JUÍNA – MT, DECLARA SOB AS PENAS DE LEI**, que:**

- A. Não foi declarada inidônea, pela Administração Direta ou Indireta, Municipal, estadual ou Federal, ou por qualquer por ato do Poder Público, estando em conformidade com os termos do inciso IV, do artigo 87, da lei 8666/93, bem como em cumprimento ao que dispõe o parágrafo 2º do artigo 87 da Lei 8666/93;
- B. Não está impedido de transacionar e ou contratar com a Administração Pública em todas as suas esferas;
- C. Não foi apenada com rescisão de contrato, quer por deficiência dos serviços prestados, quer por outro motivo igualmente grave, no transcorrer dos últimos 5 (cinco) anos;
- D. Não incorre nas demais condições impeditivas previstas no art. 9º da Lei Federal nº 8.666/93 consolidada pela Lei Federal nº 8.883/94;
- E. Atende à norma do inciso XXXIII do artigo 7º da Constituição Federal, com redação dada pela emenda constitucional nº 20/98, que proíbe trabalho noturno, perigoso ou insalubre aos menores de 18 anos e de que qualquer trabalho a menores de 16 anos, salvo na condição de aprendiz a partir de 14 anos, e que não empregamos em hipótese alguma, menor de 18 anos;
- F. Para os efeitos legais o pleno conhecimento e cumpre plenamente às exigências de habilitação, cientes das sanções factíveis de serem aplicadas, licitação **Pregão Presencial Nº 023/2021 - Prefeitura Municipal De Juína – MT**, em conformidade com o edital;
- G. Sob as penas do Art.299 do Código Penal, de que temos plena e total disponibilidade de fornecer os produtos licitados no prazo previsto em edital.

Por ser expressão da verdade, firmamos o presente,



Elétrica Luz Comercial de Materiais Elétricos Eireli-EPP

CNPJ; 00.226.324/0001-42

Marajá Serafim de Sousa

RG nº. 2.952.119/SSP-GO / CPF nº. 591.077.151-53

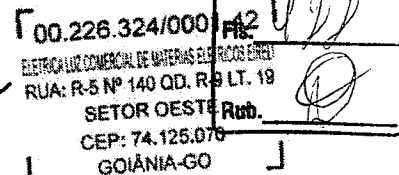
Sócio Proprietário



À
PREFEITURA MUNICIPAL DE JUÍNA – MT
TRAVESSA EMMANUEL Nº 33N – CENTRO
FONE: (66) 3566-8302 – CEP: 78.320-000
CNPJ Nº 15.359.201/0001-57
MODALIDADE: PREGÃO PRESENCIAL Nº 023/2021
SISTEMA DE REGISTRO DE PREÇOS
TIPO: MENOR PREÇO POR ITEM
DATA DA ABERTURA: 25 DE MARÇO DE 2021 – HORÁRIO: 08H00MIN

OBJETO: PREGÃO PRESENCIAL PARA FUTURA E EVENTUAL AQUISIÇÃO DE MATERIAIS ELETRICOS PARA MANUTENÇÃO PREVENTIVA E CORRETIVA DA ILUMINAÇÃO PUBLICA MUNICIPAL EM DIVERSOS LOGRADOUROS DO MUNICIPIO, ATENDENDO AS NECESSIDADES DA SECRETARIA MUNICIPAL DE INFRAESTRUTURA, MUNICIPIO DE JUINA, ESTADO DE MATO GROSSO.

Goiânia – Goiás, 25 de Março de 2021.

DECLARAÇÃO DE DADOS DA EMPRESA E DE SEU REPRESENTANTE LEGAL

Dados da Empresa	
Razão Social: Elétrica Luz Comercial de Materiais Elétricos Eireli - EPP	
CNPJ: 00.226.324/0001-42	
Inscrição Estadual: 10.136.759-7	
Inscrição Municipal: 037.348-6	
Endereço: RUA R-5 Nº 140 QD. R-9 LT. 19 SETOR OESTE – CEP: 74.125-070	
Fone: 62 3924 7226	
E-mail: eletricaluzz@hotmail.com / eletricaluzz02@gmail.com	
Dados Do Representante da Empresa Para Emissão Contrato	
Nome: Marajá Serafim de Sousa	
Cargo: Sócio Administrador	
Nacionalidade: Brasileiro	
Estado Civil: Casado	
Profissão: Empresário	
Endereço: RUA R-5 Nº 140 QD. R-9 LT. 19 SETOR OESTE – CEP: 74.125-070	
Fone: 62 3924 7226	
E-mail: eletricaluzz@hotmail.com / eletricaluzz02@gmail.com	
Carteira Identidade: 2952.119 SSP/GO	
CPF: 591.077.151-53	
Dados Bancários:	
Banco: Banco do Brasil S/A	
Agencia: 3483-5	
Conta Corrente: 27.584-0	
Banco: 001	

Por ser expressão da verdade, firmamos o presente,



Elétrica Luz Comercial de Materiais Elétricos Eireli-EPP

CNPJ: 00.226.324/0001-42

Marajá Serafim de Sousa

RG nº. 2.952.119/SSP-GO / CPF nº. 591.077.151-53

Sócio Proprietário

P. M. JUINA	
Fls.	123
Rub.	

ENVELOPE 02: DOCUMENTOS DE HABILITAÇÃO

PARA
PREFEITURA MUNICIPAL DE JUINA - MT.
LICITAÇÃO PÚBLICA MODALIDADE PREGÃO PRESENCIAL Nº 023/2021
MENOR PREÇO POR ITEM
ABERTURA: 25 de março de 2021.
HORÁRIO: 08:00H (HORARIO LOCAL)
LOCAL: LOCAL: Departamento de Compras, Materiais e Licitações;
ENDEREÇO: Travenca Emmanuel, n.º 33N, Bairro Centro, Juína-MT;

LUZ & Cia

Elétrica - Hidráulica - Iluminação

ELETRO MENDONÇA COM. DE MATERIAS
ELETRICOS LTDA - ME
CNPJ - 03.806.018/0001-73
I.E.: 13.195.290-0
RUA 13 DE JUNHO, Nº 462 - CENTRO - CEP: 78.020-
000 - CUIABÁ/MT- (65) 3661-1700
Contato:
MARCELL - licitacao2@luzecia.net
MARCIO - licitacao4@luzecia.net

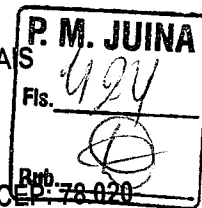

DOCUMENTAÇÃO DE HABILITAÇÃO PREGÃO PRESENCIAL Nº 23/2021 PREFEITURA MUNICIPAL DE JUINA - MT 25/03/2021 – AS 08:00h

Handwritten signatures and marks, including a large signature and the number 20.

P. M. JUINA
 Fis. 423
 Rub.

Ministério da Indústria, Comércio Exterior e Serviços
 Secretaria Especial da Micro e Pequena Empresa
 Departamento de Registro Empresarial e Integração

NIRE (da sede ou filial, quando a sede for em outra UF) **51200741430**

Código da Natureza Jurídica **2062**

Nº de Matrícula do Agente Auxiliar do Comércio

Nº DO PROTOCOLO (Uso da Junta Comercial)

1 - REQUERIMENTO

Nome: **ILMO(A). SR.(A) PRESIDENTE DA Junta Comercial do Estado de Mato Grosso**
ELETRO MENDONCA COMERCIO DE MATERIAIS ELETRICOS LTDA
 (da Empresa ou do Agente Auxiliar do Comércio)



requer a V.Sª o deferimento do seguinte ato:

Nº DE VIAS	CÓDIGO DO ATO	CÓDIGO DO EVENTO	QTDE	DESCRIÇÃO DO ATO / EVENTO
1	002			ALTERACAO
		317	1	DESENQUADRAMENTO DE MICROEMPRESA
		051	1	CONSOLIDACAO DE CONTRATO/ESTATUTO
		020	1	ALTERACAO DE NOME EMPRESARIAL
		2247	1	ALTERACAO DE CAPITAL SOCIAL

CUJABA
 Local
 5 Dezembro 2018
 Data

Representante Legal da Empresa / Agente Auxiliar do Comércio:
 Nome: _____
 Assinatura: _____
 Telefone de Contato: _____

2 - USO DA JUNTA COMERCIAL

DECISÃO SINGULAR DECISÃO COLEGIADA

Nome(s) Empresarial(ais) igual(ais) ou semelhante(s):

SIM SIM

NÃO NÃO

_____ Data _____ Responsável _____ Data _____ Responsável

Processo em Ordem À decisão

_____/_____/_____
 Data

 Responsável

DECISÃO SINGULAR

Processo em exigência. (Vide despacho em folha anexa)

Processo deferido. Publique-se e archive-se.

Processo indeferido. Publique-se.

2ª Exigência 3ª Exigência 4ª Exigência 5ª Exigência

_____/_____/_____
 Data

 Responsável

DECISÃO COLEGIADA

Processo em exigência. (Vide despacho em folha anexa)

Processo deferido. Publique-se e archive-se.

Processo indeferido. Publique-se.

2ª Exigência 3ª Exigência 4ª Exigência 5ª Exigência

_____/_____/_____
 Data

 Vogal

 Vogal

 Vogal

 Presidente da Turma

OBSERVAÇÕES



JUNTA COMERCIAL DO ESTADO DE MATO GROSSO

Registro Digital

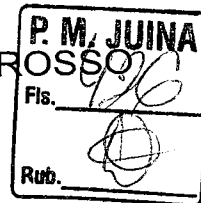

Capa de Processo

Identificação do Processo		
Número do Protocolo	Número do Processo Módulo Integrador	Data
18/232.394-3	MT2201800084889	05/12/2018

Identificação do(s) Assinante(s)	
CPF	Nome
229.630.651-91	CARLOS ALBERTO MENDONCA

Junta Comercial do Estado de Mato Grosso



**ALTERAÇÃO CONTRATUAL Nº 7 DA SOCIEDADE ELETRO MENDONÇA
COMÉRCIO DE MATERIAIS ELETRICOS LTDA ME**

CNPJ nº 03.806.018/0001-73

CARLOS ALBERTO MENDONÇA nacionalidade BRASILEIRA, nascido em 17/01/1962. CASADO em COMUNHÃO PARCIAL DE BENS, COMERCIANTE, CPF nº 229.630.651-91, CARTEIRA DE IDENTIDADE nº 9210691, órgão expedidor SSP - SP, residente e domiciliado no(a) RUA BUENOS AIRES, 280, APTO 1504, COND CORACORALINA, JARDIM DAS AMÉRICAS, CUIABÁ, MT, CEP 78.060-634, BRASIL.

ANA CAROLINA BRITO MENDONÇA nacionalidade BRASILEIRA, nascida em 17/11/1995, SOLTEIRA, EMPRESARIA, CPF nº 029.403.311-46, CARTEIRA DE IDENTIDADE nº 20569726, órgão expedidor SSP - MT, residente e domiciliado no(a) RUA BUENOS AIRES, 280, APTO 1504, COND CORACORALINA, JARDIM DAS AMÉRICAS, CUIABÁ, MT, CEP 78.060-634, BRASIL.

Sócios da Sociedade Limitada de nome empresarial ELETRO MENDONÇA COMÉRCIO DE MATERIAIS ELETRICOS LTDA ME, registrada legalmente por contrato social devidamente arquivado nesta Junta Comercial do Estado de Mato Grosso, sob NIRE nº 51200741430, com sede Rua 13 de Junho, 462, Centro Sul Cuiabá, MT, CEP 78.020-000, devidamente inscrita no Cadastro Nacional de Pessoa Jurídica/MF sob o nº 03.806.018/0001-73, deliberam de pleno e comum acordo ajustarem a presente alteração contratual, nos termos da Lei nº 10.406/ 2002, mediante as condições estabelecidas nas cláusulas seguintes:

CLÁUSULA PRIMEIRA. Retira-se a expressão “ME” de seu nome empresarial, em razão da revogação do Art. 72 da Lei Complementar nº 123 de 14 de Dezembro de 2006, pelo Art. 10 da Lei Complementar nº 155 de 27 de Outubro de 2016.

CLÁUSULA SEGUNDA. Resolvem alterar o Capital Social, que era de R\$ 120.000,00 (cento e vinte mil reais), divididos em 120.000 (cento e vinte mil) quotas, no valor de R\$ 1,00 (um real) cada uma, para o valor de R\$ 350.000,00 (trezentos e cinquenta mil reais), divididos em 350.000 (trezentos e cinquenta mil) quotas no valor de R\$ 1,00 (um real) cada uma, tendo um aumento de R\$ 230.000,00 (duzentos e trinta mil reais) divididos em 230.000 (duzentos e trinta mil) quotas no valor de R\$ 1,00 (um real) cada uma, cujo aumento é totalmente subscrito e integralizado neste ato em moeda corrente no país pelos sócios.

CLÁUSULA TERCEIRA. As Cláusulas e condições estabelecidas em atos já arquivados e que não foram expressamente modificadas por esta alteração continuam em vigor.

Em face das alterações acima, consolida-se o contrato social, nos termos da Lei nº 10.406/2002, mediante as condições e cláusulas seguintes



CONTRATO SOCIAL CONSOLIDADO

CARLOS ALBERTO MENDONÇA nacionalidade BRASILEIRA, nascido em 17/01/1962, CASADO em COMUNHÃO PARCIAL DE BENS, COMERCIANTE, CPF nº 229.630.651-91, CARTEIRA DE IDENTIDADE nº 9210691, órgão expedidor SSP - SP, residente e domiciliado no(a) RUA BUENOS AIRES, 280, APTO 1504, COND CORACORALINA, JARDIM DAS AMÉRICAS, CUIABÁ, MT, CEP 78.060-634, BRASIL.

ANA CAROLINA BRITO MENDONÇA nacionalidade BRASILEIRA, nascida em 17/11/1995, SOLTEIRA, EMPRESARIA, CPF nº 029.403.311-46, CARTEIRA DE IDENTIDADE nº 20569726, órgão expedidor SSP - MT, residente e domiciliado no(a) RUA BUENOS AIRES, 280, APTO 1504, COND CORACORALINA, JARDIM DAS AMÉRICAS, CUIABÁ, MT, CEP 78.060-634, BRASIL.

CLAUSULA 1ª- A sociedade gira sob o nome empresarial de “ELETRO MENDONÇA COMÉRCIO DE MATERIAIS ELÉTRICOS LTDA” e tem sede na Rua Treze de Junho, nº 462, Bairro Centro Sul, Cuiabá – MT, CEP.: 78.020-000.

CLAUSULA 2ª- A sociedade passa a ter o seguinte objeto:
COMÉRCIO VAREJISTA DE MATERIAIS ELÉTRICOS PARA CONSTRUÇÃO E MATERIAIS PARA CONSTRUÇÃO; FERRAGENS E FERRAMENTAS, HIDRÁULICOS, ILUMINAÇÃO E TELEFONIA; ELETRODOMÉSTICOS; EQUIPAMENTOS E SUPRIMENTOS DE INFORMÁTICA; APARELHOS ELETRÔNICOS, COMÉRCIO VAREJISTA DE TINTAS E MATERIAIS PARA PINTURA, COMÉRCIO VAREJISTA DE VIDROS, COMÉRCIO VAREJISTA DE CAL, AREIA, PEDRA BRITADA, TIJOLOS E TELHAS; COMÉRCIO VAREJISTA DE PEDRAS PARA REVESTIMENTO, COMÉRCIO VAREJISTA ESPECIALIZADO DE EQUIPAMENTOS E SUPRIMENTOS DE INFORMÁTICA, COMÉRCIO VAREJISTA ESPECIALIZADO DE EQUIPAMENTOS DE TELEFONIA E COMUNICAÇÃO, COMÉRCIO VAREJISTA ESPECIALIZADO DE ELETRODOMÉSTICOS E EQUIPAMENTOS DE ÁUDIO E VÍDEO, COMÉRCIO VAREJISTA DE MÓVEIS, COMÉRCIO VAREJISTA DE ARTIGOS DE COLCHOARIA, COMÉRCIO VAREJISTA DE ARTIGOS DE ILUMINAÇÃO, COMÉRCIO VAREJISTA DE TECIDOS, COMERCIO VAREJISTA DE ARTIGOS DE ARMARINHO, COMERCIO VAREJISTA DE ARTIGOS DE CAMA, MESA E BANHO, COMÉRCIO VAREJISTA ESPECIALIZADO DE PEÇAS E ACESSÓRIOS PARA APARELHOS ELETROELETRÔNICOS PARA USO DOMÉSTICO, EXCETO INFORMÁTICA E COMUNICAÇÃO, COMÉRCIO VAREJISTA DE ARTIGOS DE TAPEÇARIA, CORTINAS E PERSIANAS, COMÉRCIO VAREJISTA DE ARTIGOS DE USO DOMÉSTICO, COMÉRCIO VAREJISTA DE LIVROS, COMÉRCIO VAREJISTA DE JORNAIS E REVISTAS, COMÉRCIO VAREJISTA DE ARTIGOS DE PAPELARIA, COMÉRCIO VAREJISTA DE DISCOS, CDS, DVDS E FITAS, COMÉRCIO VAREJISTA DE BRINQUEDOS E ARTIGOS RECREATIVOS, COMÉRCIO VAREJISTA DE ARTIGOS ESPORTIVOS, COMÉRCIO VAREJISTA

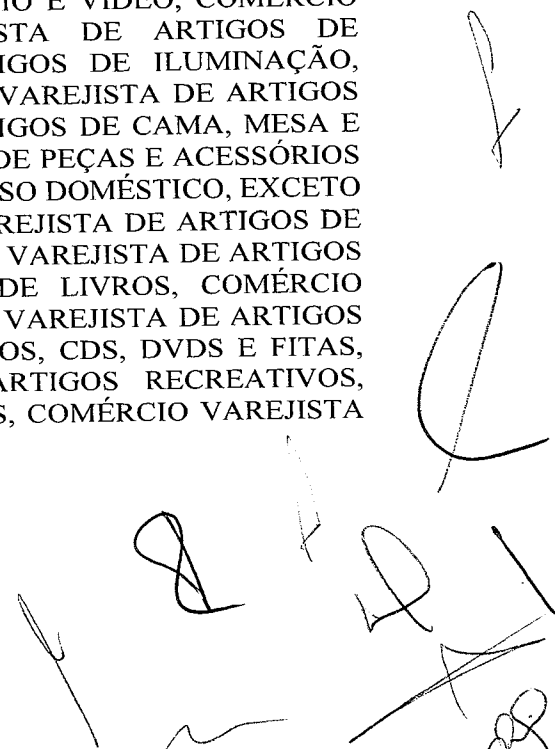

DE COSMÉTICOS, PRODUTOS DE PERFUMARIA E DE HIGIENE PESSOAL, COMÉRCIO VAREJISTA DE ARTIGOS MÉDICOS E ORTOPÉDICOS, COMÉRCIO VAREJISTA DE ARTIGOS DE ÓPTICA, COMÉRCIO VAREJISTA DE ARTIGOS DO VESTUÁRIO E ACESSÓRIOS, COMÉRCIO VAREJISTA DE CALÇADOS, COMÉRCIO VAREJISTA DE ARTIGOS DE VIAGEM, COMÉRCIO VAREJISTA DE ARTIGOS DE JOALHERIA, COMÉRCIO VAREJISTA DE ARTIGOS DE RELOJOARIA, COMÉRCIO VAREJISTA DE ARTIGOS USADOS, COMÉRCIO VAREJISTA DE SUVENIRES, BIJUTERIAS E ARTESANATOS, COMÉRCIO VAREJISTA DE EQUIPAMENTOS PARA ESCRITÓRIO, COMÉRCIO VAREJISTA DE ARTIGOS FOTOGRÁFICOS E PARA FILMAGEM, INSTALAÇÃO E MANUTENÇÃO ELETRICA, INSTALAÇÕES HIDRAULICAS, SANITARIAS E DE GAS, INSTALAÇÕES DE SISTEMA DE PREVENÇÃO CONTRA INCENDIO, MONTAGEM E INSTALAÇÃO DE SISTEMAS E EQUIPAMENTOS DE ILUMINAÇÃO E SINALIZAÇÃO EM VIAS PUBLICAS, PORTOS E AEROPORTOS, ATIVIDADES DE MONITORAMENTO DE SISTEMAS DE SEGURANÇA ELETRONICO, PREPARAÇÃO DE CANTEIRO E LIMPEZA DE TERRENO, DESIGN DE INTERIORES, ATIVIDADES PAISAGISTICAS, ATIVIDADES RELACIONADAS A ESGOTO, EXCETO A GESTÃO DE REDES, IMUNIZAÇÃO E CONTROLE DE PRAGAS URBANAS, OBRAS PORTUARIAS, MARITIMAS E FLUVIAIS, ALUGUEL DE OUTROS OBJETOS PESSOAIS E DOMESTICOS, OUTRAS OBRAS DE ACABAMENTO DA CONSTRUÇÃO, IMPERMEABILIZAÇÃO EM OBRAS DE ENGENHARIA CIVIL, SERVIÇOS ESPECIALIZADOS PARA CONSTRUÇÃO, LIMPEZA EM PREDIOS E EM DOMICILIOS, SERVIÇOS DE PINTURA DE EDIFICIOS EM GERAL, OBRAS DE TERRAPLENAGEM, SERVIÇOS DE OPERAÇÃO E FORNECIMENTO DE EQUIPAMENTOS PARA TRANSPORTE E ELEVAÇÃO DE CARGAS E PESSOAS PARA USO EM OBRAS, ALUGUEL DE MÁQUINAS E EQUIPAMENTOS PARA CONSTRUÇÃO SEM OPERADOR, EXCETO ANDAIMES, ALUGUEL DE OUTRAS MÁQUINAS E EQUIPAMENTOS COMERCIAIS E INDUSTRIAIS, SEM OPERADOR..

CNAE FISCAL

- 4742-3/00 - comércio varejista de material elétrico
- 4782-2/01 - comércio varejista de calçados
- 4781-4/00 - comércio varejista de artigos do vestuário e acessórios
- 4774-1/00 - comércio varejista de artigos de óptica
- 4773-3/00 - comércio varejista de artigos médicos e ortopédicos
- 4772-5/00 - comércio varejista de cosméticos, produtos de perfumaria e de higiene pessoal
- 4763-6/02 - comércio varejista de artigos esportivos
- 4763-6/01 - comércio varejista de brinquedos e artigos recreativos
- 4762-8/00 - comércio varejista de discos, cds, dvds e fitas
- 4761-0/03 - comércio varejista de artigos de papelaria
- 4761-0/02 - comércio varejista de jornais e revistas
- 4761-0/01 - comércio varejista de livros



Junta Comercial do Estado de Mato Grosso

Certifico registro sob o nº 2102669 em 07/12/2018 da Empresa ELETRO MENDONCA COMERCIO DE MATERIAIS ELETRICOS LTDA, Nire 51200741430 e protocolo 182323943 - 07/12/2018. Autenticação: 887EB96836F21FDC66ECEA9223365825E4CE7. Julio Frederico Muller Neto - Secretário-Geral. Para validar este documento, acesse <http://www.jucemat.mt.gov.br/> e informe nº do protocolo 18/232.394-3 e o código de segurança dwkX Esta cópia foi autenticada digitalmente e assinada em 07/12/2018 por Julio Frederico Muller Neto – Secretário-Geral.

JULIO FREDERICO MULLER NETO
SECRETARIO GERAL

- 4759-8/99 - comércio varejista de outros artigos de uso doméstico não especificados anteriormente
- 4759-8/01 - comércio varejista de artigos de tapeçaria, cortinas e persianas
- 4782-2/02 - comércio varejista de artigos de viagem
- 4783-1/01 - comércio varejista de artigos de joalheria
- 4783-1/02 - comércio varejista de artigos de relojoaria
- 8130-3/00 - atividades paisagísticas
- 8122-2/00 - imunização e controle de pragas urbanas
- 8121-4/00 - limpeza em prédios e em domicílios
- 8020-0/01 - atividades de monitoramento de sistemas de segurança eletrônico
- 7739-0/99 - aluguel de outras máquinas e equipamentos comerciais e industriais não especificados anteriormente, sem operador
- 7732-2/01 - aluguel de máquinas e equipamentos para construção sem operador, exceto andaimes
- 7729-2/99 - aluguel de outros objetos pessoais e domésticos não especificados anteriormente
- 7410-2/02 - design de interiores
- 4789-0/99 - comércio varejista de outros produtos não especificados anteriormente
- 4789-0/08 - comércio varejista de artigos fotográficos e para filmagem
- 4789-0/07 - comércio varejista de equipamentos para escritório
- 4789-0/01 - comércio varejista de suvenires, bijuterias e artesanatos
- 4785-7/99 - comércio varejista de outros artigos usados
- 4757-1/00 - comércio varejista especializado de peças e acessórios para aparelhos eletroeletrônicos para uso doméstico, exceto informática e comunicação
- 4755-5/03 - comércio varejista de artigos de cama, mesa e banho
- 3702-9/00 - atividades relacionadas a esgoto, exceto a gestão de redes
- 4741-5/00 - comércio varejista de tintas e materiais para pintura
- 4399-1/99 - serviços especializados para construção não especificados anteriormente
- 4399-1/04 - serviços de operação e fornecimento de equipamentos para transporte e elevação de cargas e pessoas para uso em obras
- 4330-4/99 - outras obras de acabamento da construção
- 4330-4/04 - serviços de pintura de edifícios em geral
- 4330-4/01 - impermeabilização em obras de engenharia civil
- 4329-1/04 - montagem e instalação de sistemas e equipamentos de iluminação e sinalização em vias públicas, portos e aeroportos
- 4322-3/03 - instalações de sistema de prevenção contra incêndio
- 4322-3/01 - instalações hidráulicas, sanitárias e de gás
- 4321-5/00 - instalação e manutenção elétrica
- 4313-4/00 - obras de terraplenagem
- 4311-8/02 - preparação de canteiro e limpeza de terreno
- 4743-1/00 - comércio varejista de vidros
- 4744-0/01 - comércio varejista de ferragens e ferramentas
- 4755-5/02 - comércio varejista de artigos de armarinho
- 4755-5/01 - comércio varejista de tecidos
- 4754-7/03 - comércio varejista de artigos de iluminação
- 4754-7/02 - comércio varejista de artigos de colchoaria



Junta Comercial do Estado de Mato Grosso

Certifico registro sob o nº 2102669 em 07/12/2018 da Empresa ELETRO MENDONCA COMERCIO DE MATERIAIS ELETRICOS LTDA, Nire 51200741430 e protocolo 182323943 - 07/12/2018. Autenticação: 887EB96836F21FDC66ECEA9223365825E4CE7. Julio Frederico Muller Neto - Secretário-Geral. Para validar este documento, acesse <http://www.jucemat.mt.gov.br/> e informe nº do protocolo 18/232.394-3 e o código de segurança dwkX Esta cópia foi autenticada digitalmente e assinada em 07/12/2018 por Julio Frederico Muller Neto – Secretário-Geral.

JULIO FREDERICO MULLER NETO
SECRETARIO GERAL

- 4754-7/01 - comércio varejista de móveis
- 4753-9/00 - comércio varejista especializado de eletrodomésticos e equipamentos de áudio e vídeo
- 4752-1/00 - comércio varejista especializado de equipamentos de telefonia e comunicação
- 4751-2/01 - comércio varejista especializado de equipamentos e suprimentos de informática
- 4744-0/99 - comércio varejista de materiais de construção em geral
- 4744-0/06 - comércio varejista de pedras para revestimento
- 4744-0/05 - comércio varejista de materiais de construção não especificados anteriormente
- 4744-0/04 - comércio varejista de cal, areia, pedra britada, tijolos e telhas
- 4744-0/03 - comércio varejista de materiais hidráulicos
- 4291-0/00 - obras portuárias, marítimas e fluviais

CLAUSULA 3ª- O capital social da empresa é de R\$ 350.000,00 (trezentos e cinquenta mil reais) divididos em 350.000,00 (trezentos e cinquenta mil) quotas capital no valor de R\$ 1,00 (um real) cada uma, subscritas e integralizadas em moeda corrente nacional, e na seguinte proporção:

SÓCIOS	%	COTAS	CAPITAL
CARLOS ALBERTO MENDONÇA	95	332.500	332.500,00
ANA CAROLINA BRITO MENDONÇA	05	17.500	17.500,00
TOTAL	100	350.000	350.000,00

CLAUSULA 4ª- A responsabilidade de cada sócio é restrita ao valor de suas quotas, mas todos respondem solidariamente pela integralização do Capital Social.

CLAUSULA 5ª- As quotas são indivisíveis e não poderão ser cedidas ou transferidas a terceiros sem o consentimento do outro sócio, a quem fica assegurado, em igualdade de condições e preço ao direito de preferência para a sua aquisição se postas a venda, formalizando-se a realizada cessão delas, a alteração contratual pertinente.

CLAUSULA 6ª- A sociedade iniciou suas atividades em 27/03/2000 e seu prazo de duração é por tempo indeterminado.

CLAUSULA 7ª- A administração da sociedade caberá ao sócio CARLOS ALBERTO MENDONÇA, o qual poderá e terá o direito de representar a sociedade ISOLADAMENTE.

Parágrafo Único: Fica expressamente proibido o uso da denominação social em atos estranhos aos interesses da sociedade ou alheios aos seus objetivos, tais como: Fiança, avais, endossos, abonos ou favores de qualquer natureza, que venham interditar o bom funcionamento da Empresa.

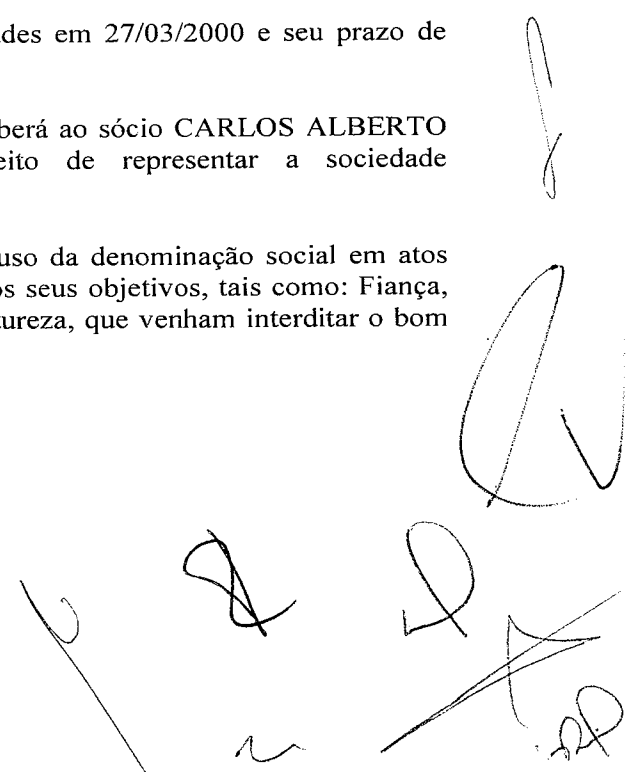

CLAUSULA 8ª- Ao término de cada exercício social, em 31 de dezembro, os administradores prestarão contas justificadas de sua administração, procedendo a elaboração do inventário, do balanço patrimonial de resultado econômico, cabendo aos sócios, na proporção de suas quotas, os lucros ou perdas apurados.

CLAUSULA 9ª- Nos quatro meses seguintes ao término de exercício social, os sócios deliberarão sobre as contas e designarão administrador(es) quando for o caso.

CLAUSULA 10ª- Os sócios poderão, de comum acordo e a qualquer tempo, fixar uma retirada mensal pelo exercício da administração, a título de “PRÓ LABORE”, respeitadas as limitações legais vigentes.

CLAUSULA 11ª- Falecendo ou interditado qualquer sócio, a sociedade continuará suas atividades com os herdeiros, sucessores e o incapaz. Não sendo possível ou inexistindo interesse destes ou do(s) sócio(s) remanescente(s), o valor de seus haveres será apurado e liquidado com base na situação patrimonial da sociedade, à data da resolução, verificada em balanço especialmente levantado.

PARÁGRAFO 1º- O Balanço Patrimonial será elaborado considerando os valores de mercado (reais), dos bens, direitos e obrigações constantes do patrimônio da sociedade, à data do evento.

PARÁGRAFO 2º- Os valores serão pagos ao sócio retirante, interdito, inabilitado ou aos herdeiros legais do sócio falecido, da seguinte forma: 30% (trinta por cento), 30 (trinta) dias após a elaboração do Balanço Patrimonial e os outros 70% (setenta por cento) restantes, em 10 (dez) parcelas mensais, iguais e sucessivas, vencendo-se a primeira, 30 (trinta) dias após o pagamento da parcela inicial.

PARÁGRAFO 3º- As parcelas serão Corrigidas pela variação do IGPM ou outro indexador que vier a substituí-lo, ocorrida entre a data da apuração dos haveres e a data do seu pagamento.

CLAUSULA 12ª- Os atuais sócios, declaram sob as penas da Lei de que não estão impedidos de exercer a Administração da Sociedade, por Lei Especial, ou em virtude de condenação criminal, ou por se encontrarem sob efeitos dela, a pena que vede, ainda que temporariamente, o acesso a cargos públicos, ou por crime falimentar, de prevaricação, peita ou suborno, concussão, peculato ou contra o sistema financeiro nacional, contra normas de defesa da concorrência, contra as relações de consumo, fé pública ou a propriedade. (Art. 1.011 § 1º, CC/2002).

CLAUSULA 13ª- Fica eleito o foro da comarca de Cuiabá - MT para o exercício e o cumprimento dos direitos e obrigações resultantes deste contrato.

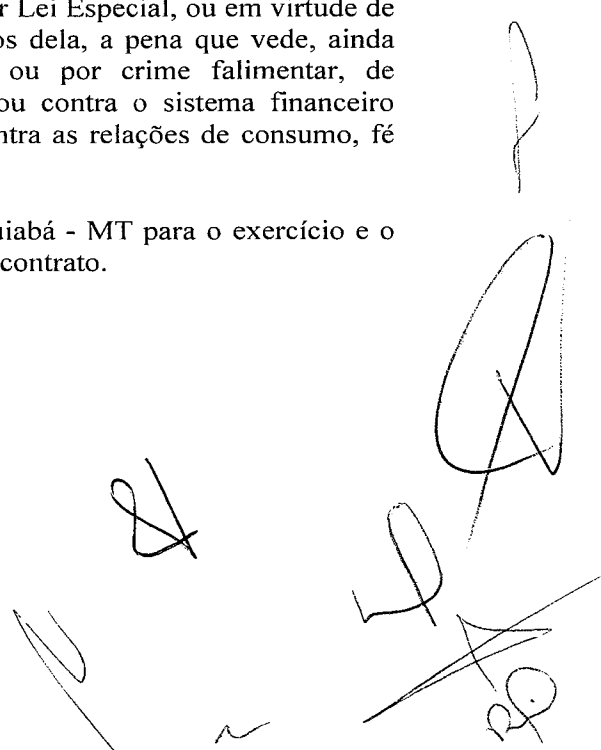

P. M. JUINA	
Fls.	433
Rub.	

E, por estarem assim justos e contratados, assinam este instrumento.

CUIABA - MT, 04 de dezembro de 2018.

CARLOS ALBERTO MENDONÇA
CPF: 229.630.651-91

ANA CAROLINA BRITO MENDONÇA
CPF: 029.403.311-46



Junta Comercial do Estado de Mato Grosso

Certifico registro sob o nº 2102669 em 07/12/2018 da Empresa ELETRO MENDONCA COMERCIO DE MATERIAIS ELETRICOS LTDA, Nire 51200741430 e protocolo 182323943 - 07/12/2018. Autenticação: 887EB96836F21FDC66ECEA9223365825E4CE7. Julio Frederico Muller Neto - Secretário-Geral. Para validar este documento, acesse <http://www.juceimat.mt.gov.br/> e informe nº do protocolo 18/232.394-3 e o código de segurança dwkX Esta cópia foi autenticada digitalmente e assinada em 07/12/2018 por Julio Frederico Muller Neto – Secretário-Geral.



JULIO FREDERICO MULLER NETO
SECRETÁRIO GERAL

pág. 9/12

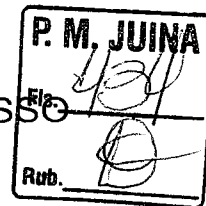

JUNTA COMERCIAL DO ESTADO DE MATO GROSSO

Registro Digital



Documento Principal

Identificação do Processo		
Número do Protocolo	Número do Processo Módulo Integrador	Data
18/232.394-3	MT2201800084889	05/12/2018

Identificação do(s) Assinante(s)	
CPF	Nome
029.403.311-46	ANA CAROLINA BRITO MENDONCA
229.630.651-91	CARLOS ALBERTO MENDONCA

Junta Comercial do Estado de Mato Grosso



Junta Comercial do Estado de Mato Grosso

Certifico registro sob o nº 2102669 em 07/12/2018 da Empresa ELETRO MENDONCA COMERCIO DE MATERIAIS ELETRICOS LTDA, Nire 51200741430 e protocolo 182323943 - 07/12/2018. Autenticação: 887EB9E836F21FDC66ECEA9223365825E4CE7. Julio Frederico Muller Neto - Secretário-Geral. Para validar este documento, acesse <http://www.juce.mat.mt.gov.br/> e informe nº do protocolo 18/232.394-3 e o código de segurança dwkX Esta cópia foi autenticada digitalmente e assinada em 07/12/2018 por Julio Frederico Muller Neto – Secretário-Geral.



Ministério da Indústria, Comércio Exterior e Serviços
 Secretaria Especial da Micro e Pequena Empresa
 Departamento de Registro Empresarial e Integração
 Secretaria de Estado de Desenvolvimento Econômico
 Junta Comercial do Estado de Mato Grosso

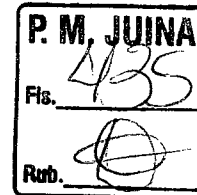

TERMO DE AUTENTICAÇÃO - REGISTRO DIGITAL

Certifico que o ato, assinado digitalmente, da empresa ELETRO MENDONCA COMERCIO DE MATERIAIS ELETRICOS LTDA, de nire 5120074143-0 e protocolado sob o número 18/232.394-3 em 07/12/2018, encontra-se registrado na Junta Comercial sob o número 2102669, em 07/12/2018. O ato foi deferido digitalmente pelo examinador Dahirze Oliveira.

Assina o registro, mediante certificado digital, o Secretário-Geral, Júlio Frederico Muller Neto. Para sua validação, deverá ser acessado o sitio eletrônico do Portal de Serviços / Validar Documentos (<http://portalservicos.jucemat.mt.gov.br/Portal/pages/imagemProcesso/viaUnica.jsf>) e informar o número de protocolo e chave de segurança.

Capa de Processo

Assinante(s)	
CPF	Nome
229.630.651-91	CARLOS ALBERTO MENDONCA

Documento Principal

Assinante(s)	
CPF	Nome
229.630.651-91	CARLOS ALBERTO MENDONCA
029.403.311-46	ANA CAROLINA BRITO MENDONCA

Cuiabá. Sexta-feira, 07 de Dezembro de 2018

Julio Frederico Muller Neto:955.179.101-06

Página 1 de 1



Junta Comercial do Estado de Mato Grosso

Certifico registro sob o nº 2102669 em 07/12/2018 da Empresa ELETRO MENDONCA COMERCIO DE MATERIAIS ELETRICOS LTDA, Nire 51200741430 e protocolo 182323943 - 07/12/2018. Autenticação: 887EB96836F21FDC66ECEA9223365825E4CE7. Julio Frederico Muller Neto - Secretário-Geral. Para validar este documento, acesse <http://www.jucemat.mt.gov.br/> e informe nº do protocolo 18/232.394-3 e o código de segurança dwkX Esta cópia foi autenticada digitalmente e assinada em 07/12/2018 por Julio Frederico Muller Neto – Secretário-Geral.



JUNTA COMERCIAL DO ESTADO DE MATO GROSSO

Registro Digital

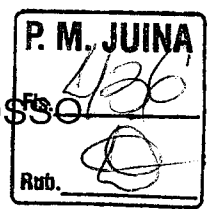

O ato foi deferido e assinado digitalmente por :

Identificação do(s) Assinante(s)	
CPF	Nome
314.266.031-34	DAHIRZE OLIVEIRA
955.179.101-06	JULIO FREDERICO MULLER NETO

Junta Comercial do Estado de Mato Grosso

Cuiabá. Sexta-feira, 07 de Dezembro de 2018



Junta Comercial do Estado de Mato Grosso

Certifico registro sob o nº 2102669 em 07/12/2018 da Empresa ELETRO MENDONCA COMERCIO DE MATERIAIS ELETRICOS LTDA, Nire 51200741430 e protocolo 182323943 - 07/12/2018. Autenticação: 887EB96836F21FDC66ECEA9223365825E4CE7. Julio Frederico Muller Neto - Secretário-Geral. Para validar este documento, acesse <http://www.jucemat.mt.gov.br/> e informe nº do protocolo 18/232.394-3 e o código de segurança dwkX Esta cópia foi autenticada digitalmente e assinada em 07/12/2018 por Julio Frederico Muller Neto – Secretário-Geral.

REPÚBLICA FEDERATIVA DO BRASIL
MINISTÉRIO DA JUSTIÇA
SECRETARIA DE REGISTRO CIVIL DAS PESSOAS NATURAIS
SECRETARIA NACIONAL DE REGISTRO CIVIL

VALIDA EM TODO O TERRITÓRIO NACIONAL
1675967233

PRONÍDA PLASTIFICAR
1675967233

REGISTRO CIVIL DAS PESSOAS NATURAIS
MATRÍCULA Nº 02739465071

Nome: **CARLOS ALBERTO MENDONÇA**

Doc. Identidade (Org. Emissor): **93106912 SSP SP**

CPF: **229.830.652-93** DATA NASCIMENTO: **17/01/1962**

Relação: **JOSY MARQUES DE MENDONÇA FILHO
BERTA MARQUES DE MENDONÇA**

Profissão: **PROFESSOR** Estado: **SP**

Nº Registro: **02739465071** Validade: **26/05/2023** Habilitação: **16/03/1980**

Observações:

Assinatura do Registrado: *Carlos Alberto Mendonça*

Local: **GUIABA, MT** DATA EMISSÃO: **04/06/2019**

Assinatura do Oficial: *[Assinatura]* Matrícula: **57165026465
MT575110762**

MATO GROSSO

[Handwritten signatures and initials]

CARTÓRIO AZEVEDO BASTOS 1º OFÍCIO DE REGISTRO CIVIL DAS PESSOAS NATURAIS
E TABELIONATO DE NOTAS - Código Civil 16.210-9
R. São João, 100 - Centro, 15010-000 - J. P. de Sá - J. P. de Sá - J. P. de Sá - J. P. de Sá

Autenticação Digital

De acordo com os artigos 1º, 3º e 7º inc. V 8º, 11 e 32 da Lei Federal 8.931/1994 e Art. 9º Inc. XII da Lei Estadual 8.721/2008 autentico e presente imagem digitalizada, reprodução fiel do documento apresentado e conferido neste ato. O referido é verdade. Dou fé.

Cód. Autenticação: 68171501201100080473-1; Data: 15/01/2020 11:04:35

Selo Digital de Fiscalização Tipo Normal C: AJQ71274-1MJK.
Valor Total do Ato: R\$ 4,56

Valor Azevedo da Miranda Cavalari
Titular

Confira os dados do ato em: <https://selodigital.tjpb.jus.br>

REPÚBLICA FEDERATIVA DO BRASIL
ESTADO DA PARAÍBA
CARTÓRIO AZEVEDO BASTOS
FUNDADO EM 1888

PRIMEIRO REGISTRO CIVIL DE NASCIMENTO E ÓBITOS E PRIVATIVO DE CASAMENTOS, INTERDIÇÕES E TUTELAS DA COMARCA DE JOÃO PESSOA

F. M. JOINA
Fls. 120
Rub. 0

Av. Epitácio Pessoa, 1145 Bairro dos Estados 58030-00, João Pessoa PB
Tel.: (83) 3244-5404 / Fax: (83) 3244-5484
<http://www.azevedobastos.not.br>
E-mail: cartorio@azevedobastos.not.br



DECLARAÇÃO DE SERVIÇO DE AUTENTICAÇÃO DIGITAL

O Bel. Válber Azevêdo de Miranda Cavalcanti, Oficial do Primeiro Registro Civil de Nascimentos e Óbitos e Privativo de Casamentos, Interdições e Tutelas com atribuição de autenticar e reconhecer firmas da Comarca de João Pessoa Capital do Estado da Paraíba, em virtude de Lei, etc...

DECLARO ainda que, para garantir transparência e segurança jurídica de todos os atos oriundos da atividade Notarial e Registral no Estado da Paraíba, foi instituído pela Lei nº 10.132, de 06 de novembro de 2013, a aplicação obrigatória de um Selo Digital de Fiscalização Extrajudicial em todos os atos de notas e registro, composto de um código único (por exemplo: Selo Digital: ABC12345-X1X2) e dessa forma, cada autenticação processada pela nossa Serventia pode ser verificada e confirmada tantas vezes quanto for necessário através do site do Tribunal de Justiça do Estado da Paraíba, endereço <http://corregedoria.tjpb.jus.br/selo-digital/>.

A autenticação digital do documento faz prova de que, na data e hora em que ela foi realizada, a empresa ELETRO MENDONÇA COM. DE MAT. ELET. LTDA ME tinha posse de um documento com as mesmas características que foram reproduzidas na cópia autenticada, sendo da empresa ELETRO MENDONÇA COM. DE MAT. ELET. LTDA ME a responsabilidade, única e exclusiva, pela idoneidade do documento apresentado a este Cartório.

Nesse sentido, declaro que a ELETRO MENDONÇA COM. DE MAT. ELET. LTDA ME assumiu, nos termos do artigo 8º, §1º, do Decreto nº 10.278/2020, que regulamentou o artigo 3º, inciso X, da Lei Federal nº 13.874/2019 e o artigo 2º-A da Lei Federal 12.682/2012, a responsabilidade pelo processo de digitalização dos documentos físicos, garantindo perante este Cartório e terceiros, a sua autoria e integridade.

De acordo com o disposto no artigo 2º-A, §7º, da Lei Federal nº 12.682/2012, o documento em anexo, identificado individualmente em cada Código de Autenticação Digital¹ ou na referida sequência, poderá ser reproduzido em papel ou em qualquer outro meio físico.

Esta DECLARAÇÃO foi emitida em **02/02/2021 09:54:35 (hora local)** através do sistema de autenticação digital do Cartório Azevêdo Bastos, de acordo com o Art. 1º, 10º e seus §§ 1º e 2º da MP 2200/2001, como também, o documento eletrônico autenticado contendo o Certificado Digital do titular do Cartório Azevêdo Bastos, poderá ser solicitado diretamente a empresa ELETRO MENDONÇA COM. DE MAT. ELET. LTDA ME ou ao Cartório pelo endereço de e-mail autentica@azevedobastos.not.br Para informações mais detalhadas deste ato, acesse o site <https://autdigital.azevedobastos.not.br> e informe o Código de Autenticação Digital

Esta Declaração é válida por **tempo indeterminado** e está disponível para consulta em nosso site.

¹Código de Autenticação Digital: 68171501201100080473-1

²Legislações Vigentes: Lei Federal nº 8.935/94, Lei Federal nº 10.406/2002, Medida Provisória nº 2200/2001, Lei Federal nº 13.105/2015, Lei Estadual nº 8.721/2008, Lei Estadual nº 10.132/2013, Provimento CGJ N° 003/2014 e Provimento CNJ N° 100/2020.

O referido é verdade, dou fé.

CHAVE DIGITAL

00005b1d734fd94f057f2d69fe6bc05b471abd188e6649e7d599dcebf68a7bf6b22431a231fbed547ca1e16a70fa10bd731d4c2e47b7dff80bc1d48ad943f618f845cbb24a82dabdee971c6f7719f89d



Presidência da República
Casa Civil
Medida Provisória nº 2.200-2,
de 24 de agosto de 2001



Handwritten signatures and initials.

P. M. JUINA
Fls. 439
Rub. 



MINISTÉRIO DA FAZENDA
Receita Federal
Cadastro de Pessoas Físicas



COMPROVANTE DE INSCRIÇÃO

Número
229.630.651-91

Nome
CARLOS ALBERTO MENDONCA

Nascimento
17/01/1962

VÁLIDO SOMENTE COM COMPROVANTE DE IDENTIFICAÇÃO

CÓDIGO DE CONTROLE
8834.A5F1.C44A.AD20

A autenticidade deste comprovante deverá ser confirmada na Internet, no endereço

www.receita.fazenda.gov.br

Comprovante emitido pela
Secretaria da Receita Federal do Brasil
as 15:57:47 do dia 13/01/2017 (hora e data de Brasília)
dígito verificador: 00

P. M. JUINA
Fls. 440
Rub. [assinatura]

REPÚBLICA FEDERATIVA DO BRASIL
ESTADO DE MATO GROSSO
SECRETARIA DE ESTADO DE SEGURANÇA PÚBLICA
INSTITUTO DE IDENTIFICAÇÃO DE MATO GROSSO
ANNA CAROLINA BRITO MENDONÇA



ANEXO
CARLOS ALBERTO MENDONÇA
MARIBELA SANTOS BRITO MENDONÇA

DATA NASCIMENTO: 22/11/1995
NASCIMENTO: CURUBÁ, MT
TÍTULO: SSP/MT
CLASSIFICAÇÃO: SSP/MT

Ana Carolina Brito Mendonça
ASSINATURA DO TITULAR

CARTEIRA DE IDENTIDADE

NEP Nº 911 DE 29 DE AGOSTO DE 1983

CPF: 028.405.813-18
REGISTRO Nº 2098.273-5
DATA DE EMISSÃO: 30/04/2019
NOME: ANNA CAROLINA BRITO MENDONÇA
CLASSE: 158637 LIV-172 PLS-218 CURUBÁ-MT

NOME	CPF	SEXO	ESP
ANNA CAROLINA BRITO MENDONÇA	028.405.813-18	F	308

PROFISSÃO: Notariz de Direito
PROFISSIONAL: CRO/17537-MT

CPF: 028.405.813-18
CPF: 028.405.813-18
CPF: 028.405.813-18
CPF: 028.405.813-18

[Assinatura]
CARTÃO EM TUDO O VALOR NACIONAL

020.504-A



002 0092028 2019



26307

[Handwritten signatures and scribbles]

CARTÓRIO AZEVEDO BASTOS 1º OFÍCIO DE REGISTRO CIVIL DAS PESSOAS NATURAIS E TABELIONATO DE NOTAS - Código CNJ 06.879-J
Rua Marechal Deodoro, 140 - Bairro São Paulo - CEP 78200-000 - Fone: (11) 344-0111 - FAX: (11) 344-0112

Autenticação Digital
De acordo com os artigos 1º, 3º e 7º inc. V 8º, 41 e 52 da Lei Federal 8.951/1994 e Art. 6º inc. XII da Lei Estadual 8.721/2008 autentico a presente imagem digitalizada, reprodução fiel do documento apresentado e conferido neste ato. O referido é verdade. Dou fé.

Cód. Autenticação: 68171501201100080229-1; Data: 15/01/2020 11:04:25

Selo Digital de Fiscalização Tipo Normal C- AJO71267-MHET
Valor Total do Ato: R\$ 4,56

Valder Azevedo de Miranda Cavalcanti
Tribunal

Confira os dados do ato em: <https://selodigital.tjpb.jus.br>

REPÚBLICA FEDERATIVA DO BRASIL
ESTADO DA PARAÍBA
CARTÓRIO AZEVEDO BASTOS
FUNDADO EM 1888

PRIMEIRO REGISTRO CIVIL DE NASCIMENTO E ÓBITOS E PRIVATIVO DE CASAMENTOS, INTERDIÇÕES E TUTELAS DA COMARCA DE JOÃO PESSOA

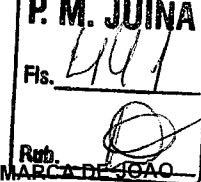

Av. Epitácio Pessoa, 1145 Bairro dos Estados 58030-00, João Pessoa PB
Tel.: (83) 3244-5404 / Fax: (83) 3244-5484
<http://www.azevedobastos.not.br>
E-mail: cartorio@azevedobastos.not.br



DECLARAÇÃO DE SERVIÇO DE AUTENTICAÇÃO DIGITAL

O Bel. Válber Azevêdo de Miranda Cavalcanti, Oficial do Primeiro Registro Civil de Nascimentos e Óbitos e Privativo de Casamentos, Interdições e Tutelas com atribuição de autenticar e reconhecer firmas da Comarca de João Pessoa Capital do Estado da Paraíba, em virtude de Lei, etc...

DECLARO ainda que, para garantir transparência e segurança jurídica de todos os atos oriundos da atividade Notarial e Registral no Estado da Paraíba, foi instituído pela Lei nº 10.132, de 06 de novembro de 2013, a aplicação obrigatória de um Selo Digital de Fiscalização Extrajudicial em todos os atos de notas e registro, composto de um código único (por exemplo: Selo Digital: ABC12345-X1X2) e dessa forma, cada autenticação processada pela nossa Serventia pode ser verificada e confirmada tantas vezes quanto for necessário através do site do Tribunal de Justiça do Estado da Paraíba, endereço <https://corregedoria.tjpb.jus.br/selo-digital/>.

A autenticação digital do documento faz prova de que, na data e hora em que ela foi realizada, a empresa ELETRO MENDONÇA COM. DE MAT. ELET. LTDA ME tinha posse de um documento com as mesmas características que foram reproduzidas na cópia autenticada, sendo da empresa ELETRO MENDONÇA COM. DE MAT. ELET. LTDA ME a responsabilidade, única e exclusiva, pela idoneidade do documento apresentado a este Cartório.

Nesse sentido, declaro que a ELETRO MENDONÇA COM. DE MAT. ELET. LTDA ME assumiu, nos termos do artigo 8º, §1º, do Decreto nº 10.278/2020, que regulamentou o artigo 3º, inciso X, da Lei Federal nº 13.874/2019 e o artigo 2º-A da Lei Federal 12.682/2012, a responsabilidade pelo processo de digitalização dos documentos físicos, garantindo perante este Cartório e terceiros, a sua autoria e integridade.

De acordo com o disposto no artigo 2º-A, §7º, da Lei Federal nº 12.682/2012, o documento em anexo, identificado individualmente em cada Código de Autenticação Digital ou na referida sequência, poderá ser reproduzido em papel ou em qualquer outro meio físico.

Esta DECLARAÇÃO foi emitida em **02/02/2021 10:00:48 (hora local)** através do sistema de autenticação digital do Cartório Azevêdo Bastos, de acordo com o Art. 1º, 10º e seus §§ 1º e 2º da MP 2200/2001, como também, o documento eletrônico autenticado contendo o Certificado Digital do titular do Cartório Azevêdo Bastos, poderá ser solicitado diretamente a empresa ELETRO MENDONÇA COM. DE MAT. ELET. LTDA ME ou ao Cartório pelo endereço de e-mail autentica@azevedobastos.not.br Para informações mais detalhadas deste ato, acesse o site <https://autdigital.azevedobastos.not.br> e informe o Código de Autenticação Digital

Esta Declaração é válida por **tempo indeterminado** e está disponível para consulta em nosso site.

1Código de Autenticação Digital: 68171501201100080229-1

2Legislações Vigentes: Lei Federal nº 8.935/94, Lei Federal nº 10.406/2002, Medida Provisória nº 2200/2001, Lei Federal nº 13.105/2015, Lei Estadual nº 8.721/2008, Lei Estadual nº 10.132/2013, Provimento CGJ Nº 003/2014 e Provimento CNJ Nº 100/2020.

O referido é verdade, dou fé.

CHAVE DIGITAL



00005b1d734fd94f057f2d69fe6bc05b471abd188e6649e7d599dcebf68a7bf6da67a5657da0beba66df2e2518c5cce77ee9cff39afc4830c2bd7db700362afef845cbb24a82dabdee971c6f7719f89d



Presidência da República
Casa Civil
Medida Provisória Nº 2.200-2,
de 24 de agosto de 2001



Handwritten signatures and initials, including a large signature and initials 'AP' and 'LD'.

F. M. JUINA
Fls. 
Rub. 

MINISTÉRIO DA FAZENDA
Receita Federal
Cadastro de Pessoas Físicas



COMPROVANTE DE INSCRIÇÃO

Número
029.403.311-46

Nome
ANA CAROLINA BRITO MENDONÇA

Nascimento
17/11/1995

VÁLIDO SOMENTE COM COMPROVANTE DE IDENTIFICAÇÃO

CÓDIGO DE CONTROLE
ABB1.E73A.8BE9.916C

A autenticidade deste comprovante deverá ser confirmada na Internet, no endereço

www.receita.fazenda.gov.br

Comprovante emitido pela
Secretaria da Receita Federal do Brasil

às 16:06:58 do dia 13/01/2017 (hora e data de Brasília)
dígito verificador: 00

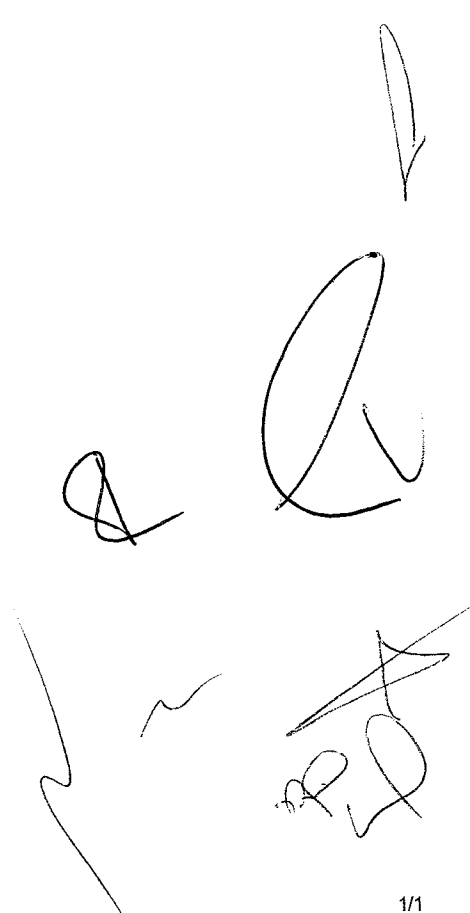



REPÚBLICA FEDERATIVA DO BRASIL

CADASTRO NACIONAL DA PESSOA JURÍDICA

NÚMERO DE INSCRIÇÃO 03.806.018/0001-73 MATRIZ	COMPROVANTE DE INSCRIÇÃO E DE SITUAÇÃO CADASTRAL	DATA DE ABERTURA 10/05/2000
---	---	--------------------------------

NOME EMPRESARIAL
ELETRO MENDONCA COMERCIO DE MATERIAIS ELETRICOS LTDA

TÍTULO DO ESTABELECIMENTO (NOME DE FANTASIA)
LUZ & CIA

PORTE
EPP

CÓDIGO E DESCRIÇÃO DA ATIVIDADE ECONÔMICA PRINCIPAL
47.42-3-00 - Comércio varejista de material elétrico

CÓDIGO E DESCRIÇÃO DAS ATIVIDADES ECONÔMICAS SECUNDÁRIAS

- 77.32-2-01 - Aluguel de máquinas e equipamentos para construção sem operador, exceto andaimes
- 77.29-2-99 - Aluguel de outros objetos pessoais e domésticos não especificados anteriormente
- 77.39-0-99 - Aluguel de outras máquinas e equipamentos comerciais e industriais não especificados anteriormente, sem operador
- 80.20-0-01 - Atividades de monitoramento de sistemas de segurança eletrônico
- 81.30-3-00 - Atividades paisagísticas
- 37.02-9-00 - Atividades relacionadas a esgoto, exceto a gestão de redes
- 47.55-5-02 - Comércio varejista de artigos de armarinho
- 47.55-5-03 - Comércio varejista de artigos de cama, mesa e banho
- 47.54-7-02 - Comércio varejista de artigos de colchoaria
- 47.54-7-03 - Comércio varejista de artigos de iluminação
- 47.83-1-01 - Comércio varejista de artigos de joalheria
- 47.74-1-00 - Comércio varejista de artigos de óptica
- 47.61-0-03 - Comércio varejista de artigos de papelaria
- 47.83-1-02 - Comércio varejista de artigos de relojoaria
- 47.59-8-01 - Comércio varejista de artigos de tapeçaria, cortinas e persianas
- 47.82-2-02 - Comércio varejista de artigos de viagem
- 47.81-4-00 - Comércio varejista de artigos do vestuário e acessórios
- 47.63-6-02 - Comércio varejista de artigos esportivos
- 47.89-0-08 - Comércio varejista de artigos fotográficos e para filmagem
- 47.73-3-00 - Comércio varejista de artigos médicos e ortopédicos

CÓDIGO E DESCRIÇÃO DA NATUREZA JURÍDICA
206-2 - Sociedade Empresária Limitada

LOGRADOURO
R TREZE DE JUNHO

NÚMERO
462

COMPLEMENTO

CEP
78.020-000

BAIRRO/DISTRITO
CENTRO SUL

MUNICÍPIO
CUIABA

UF
MT

ENDEREÇO ELETRÔNICO

TELEFONE
(65) 3624-1777

ENTE FEDERATIVO RESPONSÁVEL (EFR)

SITUAÇÃO CADASTRAL
ATIVA

DATA DA SITUAÇÃO CADASTRAL
18/10/2003

MOTIVO DE SITUAÇÃO CADASTRAL

SITUAÇÃO ESPECIAL

DATA DA SITUAÇÃO ESPECIAL

Aprovado pela Instrução Normativa RFB nº 1.863, de 27 de dezembro de 2018.

Emitido no dia 02/03/2021 às 16:07:33 (data e hora de Brasília).

Página: 1/3



REPÚBLICA FEDERATIVA DO BRASIL

CADASTRO NACIONAL DA PESSOA JURÍDICA

NÚMERO DE INSCRIÇÃO 03.806.018/0001-73 MATRIZ	COMPROVANTE DE INSCRIÇÃO E DE SITUAÇÃO CADASTRAL	DATA DE ABERTURA 10/05/2000
---	---	--------------------------------

NOME EMPRESARIAL
ELETRO MENDONCA COMERCIO DE MATERIAIS ELETRICOS LTDA

CÓDIGO E DESCRIÇÃO DAS ATIVIDADES ECONÔMICAS SECUNDÁRIAS

- 47.63-6-01 - Comércio varejista de brinquedos e artigos recreativos
- 47.44-0-04 - Comércio varejista de cal, areia, pedra britada, tijolos e telhas
- 47.82-2-01 - Comércio varejista de calçados
- 47.72-5-00 - Comércio varejista de cosméticos, produtos de perfumaria e de higiene pessoal
- 47.62-8-00 - Comércio varejista de discos, CDs, DVDs e fitas
- 47.89-0-07 - Comércio varejista de equipamentos para escritório
- 47.44-0-01 - Comércio varejista de ferragens e ferramentas
- 47.61-0-02 - Comércio varejista de jornais e revistas
- 47.61-0-01 - Comércio varejista de livros
- 47.44-0-99 - Comércio varejista de materiais de construção em geral
- 47.44-0-05 - Comércio varejista de materiais de construção não especificados anteriormente
- 47.44-0-03 - Comércio varejista de materiais hidráulicos
- 47.54-7-01 - Comércio varejista de móveis
- 47.59-8-99 - Comércio varejista de outros artigos de uso pessoal e doméstico não especificados anteriormente
- 47.85-7-99 - Comércio varejista de outros artigos usados
- 47.89-0-99 - Comércio varejista de outros produtos não especificados anteriormente
- 47.44-0-06 - Comércio varejista de pedras para revestimento
- 47.89-0-01 - Comércio varejista de suvenires, bijuterias e artesanatos
- 47.55-5-01 - Comércio varejista de tecidos
- 47.41-5-00 - Comércio varejista de tintas e materiais para pintura

CÓDIGO E DESCRIÇÃO DA NATUREZA JURÍDICA
206-2 - Sociedade Empresária Limitada

LOGRADOURO R TREZE DE JUNHO	NÚMERO 462	COMPLEMENTO *****
--------------------------------	---------------	----------------------

CEP 78.020-000	BAIRRO/DISTRITO CENTRO SUL	MUNICÍPIO CUIABA	UF MT
-------------------	-------------------------------	---------------------	----------

ENDEREÇO ELETRÔNICO	TELEFONE (65) 3624-1777
---------------------	----------------------------

ENTE FEDERATIVO RESPONSÁVEL (EFR)

SITUAÇÃO CADASTRAL ATIVA	DATA DA SITUAÇÃO CADASTRAL 18/10/2003
-----------------------------	--

MOTIVO DE SITUAÇÃO CADASTRAL

SITUAÇÃO ESPECIAL *****	DATA DA SITUAÇÃO ESPECIAL *****
----------------------------	------------------------------------

Aprovado pela Instrução Normativa RFB nº 1.863, de 27 de dezembro de 2018.

Emitido no dia 02/03/2021 às 16:07:33 (data e hora de Brasília).

Página: 2/3



REPÚBLICA FEDERATIVA DO BRASIL

CADASTRO NACIONAL DA PESSOA JURÍDICA

NÚMERO DE INSCRIÇÃO 03.806.018/0001-73 MATRIZ	COMPROVANTE DE INSCRIÇÃO E DE SITUAÇÃO CADASTRAL	DATA DE ABERTURA 10/05/2000
--	---	--------------------------------

NOME EMPRESARIAL
ELETRO MENDONCA COMERCIO DE MATERIAIS ELETRICOS LTDA

CÓDIGO E DESCRIÇÃO DAS ATIVIDADES ECONÔMICAS SECUNDÁRIAS

47.43-1-00 - Comércio varejista de vidros
 47.53-9-00 - Comércio varejista especializado de eletrodomésticos e equipamentos de áudio e vídeo
 47.52-1-00 - Comércio varejista especializado de equipamentos de telefonia e comunicação
 47.51-2-01 - Comércio varejista especializado de equipamentos e suprimentos de informática
 47.57-1-00 - Comércio varejista especializado de peças e acessórios para aparelhos eletroeletrônicos para uso doméstico, exceto informática e comunicação
 74.10-2-02 - Design de interiores
 43.30-4-01 - Impermeabilização em obras de engenharia civil
 81.22-2-00 - Imunização e controle de pragas urbanas
 43.21-5-00 - Instalação e manutenção elétrica
 43.22-3-03 - Instalações de sistema de prevenção contra incêndio
 43.22-3-01 - Instalações hidráulicas, sanitárias e de gás
 81.21-4-00 - Limpeza em prédios e em domicílios
 43.29-1-04 - Montagem e instalação de sistemas e equipamentos de iluminação e sinalização em vias públicas, portos e aeroportos
 43.13-4-00 - Obras de terraplenagem
 42.91-0-00 - Obras portuárias, marítimas e fluviais
 43.30-4-99 - Outras obras de acabamento da construção
 43.11-8-02 - Preparação de canteiro e limpeza de terreno
 43.99-1-04 - Serviços de operação e fornecimento de equipamentos para transporte e elevação de cargas e pessoas para uso em obras
 43.30-4-04 - Serviços de pintura de edifícios em geral
 43.99-1-99 - Serviços especializados para construção não especificados anteriormente

CÓDIGO E DESCRIÇÃO DA NATUREZA JURÍDICA
206-2 - Sociedade Empresária Limitada

LOGRADOURO R TREZE DE JUNHO	NÚMERO 462	COMPLEMENTO *****
CEP 78.020-000	BAIRRO/DISTRITO CENTRO SUL	MUNICÍPIO CUIABA
UF MT	ENDEREÇO ELETRÔNICO	TELEFONE (65) 3624-1777
ENTE FEDERATIVO RESPONSÁVEL (EFR) *****		
SITUAÇÃO CADASTRAL ATIVA	DATA DA SITUAÇÃO CADASTRAL 18/10/2003	
MOTIVO DE SITUAÇÃO CADASTRAL		
SITUAÇÃO ESPECIAL *****	DATA DA SITUAÇÃO ESPECIAL *****	

Aprovado pela Instrução Normativa RFB nº 1.863, de 27 de dezembro de 2018.

Emitido no dia 02/03/2021 às 16:07:33 (data e hora de Brasília).

Página: 3/3

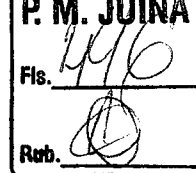

Consulta Quadro de Sócios e Administradores - QSA

CNPJ: 03.806.018/0001-73
NOME EMPRESARIAL: ELETRO MENDONCA COMERCIO DE MATERIAIS ELETRICOS LTDA
CAPITAL SOCIAL: R\$350.000,00 (Trezentos e cinquenta mil reais)

O Quadro de Sócios e Administradores(QSA) constante da base de dados do Cadastro Nacional da Pessoa Jurídica (CNPJ) é o seguinte:

Nome/Nome Empresarial: CARLOS ALBERTO MENDONCA
Qualificação: 49-Sócio-Administrador

Nome/Nome Empresarial: ANA CAROLINA BRITO MENDONCA
Qualificação: 22-Sócio

Para informações relativas à participação no QSA, acessar o e-CAC com certificado digital ou comparecer a uma unidade da RFB.

Emitido no dia 02/03/2021 às 16:07 (data e hora de Brasília).

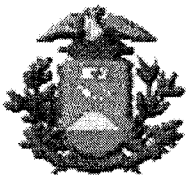

GOVERNO DO ESTADO DE MATO GROSSO
SECRETARIA DE ESTADO DE FAZENDA
CADASTRO DE CONTRIBUINTE - CCE/MT
COMPROVANTE DE INSCRIÇÃO ESTADUAL E SITUAÇÃO CADASTRAL

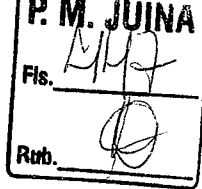

Número de Inscrição Estadual 13.195.290-0	CNPJ 03.806.018/0001-73	Data Início Atividade - SEFAZ 27/07/2000
NOME EMPRESARIAL ELETRO MENDONCA COMERCIO DE MATERIAIS ELETRICOS LTDA		
TÍTULO DO ESTABELECIMENTO(NOME FANTASIA) LUZ & CIA		
CÓDIGO E DESCRIÇÃO DA ATIVIDADE ECONÔMICA PRINCIPAL 4742-3/00 - Comércio varejista de material elétrico		

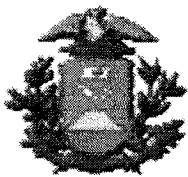

GOVERNO DO ESTADO DE MATO GROSSO
SECRETARIA DE ESTADO DE FAZENDA
CADASTRO DE CONTRIBUINTE - CCE/MT
COMPROVANTE DE INSCRIÇÃO ESTADUAL E SITUAÇÃO CADASTRAL

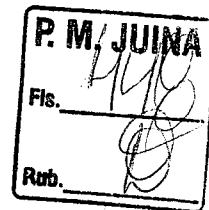

CÓDIGO E DESCRIÇÃO DAS ATIVIDADES ECONÔMICAS SECUNDÁRIAS

- 3702-9/00 - Atividades relacionadas a esgoto, exceto a gestão de redes
4291-0/00 - Obras portuárias, marítimas e fluviais
4311-8/02 - Preparação de canteiro e limpeza de terreno
4313-4/00 - Obras de terraplenagem
4321-5/00 - Instalação e manutenção elétrica
4322-3/01 - Instalações hidráulicas, sanitárias e de gás
4322-3/03 - Instalações de sistema de prevenção contra incêndio
4329-1/04 - Montagem e instalação de sistemas e equipamentos de iluminação e sinalização em vias públicas, portos e aeroportos
4330-4/01 - Impermeabilização em obras de engenharia civil
4330-4/04 - Serviços de pintura de edifícios em geral
4330-4/99 - Outras obras de acabamento da construção
4399-1/04 - Serviços de operação e fornecimento de equipamentos para transporte e elevação de cargas e pessoas para uso em obras
4399-1/99 - Serviços especializados para construção não especificados anteriormente
4741-5/00 - Comércio varejista de tintas e materiais para pintura
4743-1/00 - Comércio varejista de vidros
4744-0/01 - Comércio varejista de ferragens e ferramentas
4744-0/03 - Comércio varejista de materiais hidráulicos
4744-0/04 - Comércio varejista de cal, areia, pedra britada, tijolos e telhas
4744-0/05 - Comércio varejista de materiais de construção não especificados anteriormente
4744-0/06 - Comércio varejista de pedras para revestimento
4744-0/99 - Comércio varejista de materiais de construção em geral
4751-2/01 - Comércio varejista especializado de equipamentos e suprimentos de informática
4752-1/00 - Comércio varejista especializado de equipamentos de telefonia e comunicação
4753-9/00 - Comércio varejista especializado de eletrodomésticos e equipamentos de áudio e vídeo
4754-7/01 - Comércio varejista de móveis
4754-7/02 - Comércio varejista de artigos de colchoaria
4754-7/03 - Comércio varejista de artigos de iluminação
4755-5/01 - Comércio varejista de tecidos
4755-5/02 - Comercio varejista de artigos de armarinho
4755-5/03 - Comercio varejista de artigos de cama, mesa e banho
4757-1/00 - Comércio varejista especializado de peças e acessórios para aparelhos eletroeletrônicos para uso doméstico, exceto informática e comunicação
4759-8/01 - Comércio varejista de artigos de tapeçaria, cortinas e persianas
4759-8/99 - Comércio varejista de outros artigos de uso pessoal e doméstico não especificados anteriormente
4761-0/01 - Comércio varejista de livros
4761-0/02 - Comércio varejista de jornais e revistas
4761-0/03 - Comércio varejista de artigos de papelaria
4762-8/00 - Comércio varejista de discos, CDs, DVDs e fitas
4763-6/01 - Comércio varejista de brinquedos e artigos recreativos
4763-6/02 - Comércio varejista de artigos esportivos
4772-5/00 - Comércio varejista de cosméticos, produtos de perfumaria e de higiene pessoal
4773-3/00 - Comércio varejista de artigos médicos e ortopédicos
4774-1/00 - Comércio varejista de artigos de óptica
4781-4/00 - Comércio varejista de artigos do vestuário e acessórios
4782-2/01 - Comércio varejista de calçados
4782-2/02 - Comércio varejista de artigos de viagem
4783-1/01 - Comércio varejista de artigos de joalheria
4783-1/02 - Comércio varejista de artigos de relojoaria
4785-7/99 - Comércio varejista de outros artigos usados
4789-0/01 - Comércio varejista de suvenires, bijuterias e artesanatos
4789-0/07 - Comércio varejista de equipamentos para escritório
4789-0/08 - Comércio varejista de artigos fotográficos e para filmagem
4789-0/99 - Comércio varejista de outros produtos não especificados anteriormente
7410-2/02 - Design de interiores
7729-2/99 - Aluguel de outros objetos pessoais e domésticos não especificados anteriormente
7732-2/01 - Aluguel de máquinas e equipamentos para construção sem operador, exceto andaimes
7739-0/99 - Aluguel de outras máquinas e equipamentos comerciais e industriais não especificados anteriormente, sem operador
8020-0/01 - Atividades de monitoramento de sistemas de segurança eletrônico
8121-4/00 - Limpeza em prédios e em domicílios
8122-2/00 - Imunização e controle de pragas urbanas
8130-3/00 - Atividades paisagísticas

CÓDIGO E DESCRIÇÃO DE NATUREZA JURÍDICA

2062 - SOCIEDADE EMPRESÁRIA LIMITADA

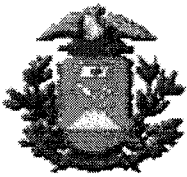

GOVERNO DO ESTADO DE MATO GROSSO
SECRETARIA DE ESTADO DE FAZENDA
CADASTRO DE CONTRIBUINTE - CCE/MT
COMPROVANTE DE INSCRIÇÃO ESTADUAL E SITUAÇÃO CADASTRAL

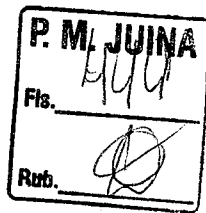

LOGRADOURO R 13 DE JUNHO		NÚMERO 462	COMPLEMENTO	
CEP 78020-000	BAIRRO CENTRO SUL	MUNICÍPIO CUIABÁ		UF MT
ENDEREÇO ELETRÔNICO FINANCEIRO1@LUZECIA.NET			TELEFONE (65) 3624-1777	
SITUAÇÃO CADASTRAL ATIVO			DATA SITUAÇÃO CADASTRAL 27/07/2000	
MOTIVO DA SITUAÇÃO CADASTRAL				
SIMPLES NACIONAL SIM		MICRO EMPREENDEDOR INDIVIDUAL NÃO		
Emitido no dia 02/03/2021 às 15:13:12 (data e hora de Cuiabá)				



PREFEITURA DE

Cuiabá

ALVARÁ/2021

DE LOCALIZAÇÃO E FUNCIONAMENTO

P. M. JUINA

Fls. 120

Rub. 120

Código de Certificação



103695801855822021100121069

CM

70216

CNPJ/CPF

03.806.018/0001-73

Identificador

337466

Razão Social

ELETRO MENDONCA COMERCIO DE MATERIAIS ELETRICOS LTDA

Nome Fantasia

LUZ & CIA

Atividade Principal

4742-3/00 - Comercio varejista de materiais elétricos

Atividade Secundária

3702-9/00 - Atividades relacionadas a esgoto, exceto a gestão de redes
 4291-0/00 - Obras portuárias, marítimas e fluviais
 4311-9/02 - Preparação de canteiros e limpeza de terreno
 4313-4/00 - Obras de terraplenagem
 4321-5/00 - Instalação e manutenção elétrica
 4322-3/01 - Instalações hidráulicas, sanitárias e de gás
 4322-3/03 - Instalações de sistema de prevenção contra incêndio
 4329-1/04 - Montagem e instalação de sistemas e equipamentos de iluminação e sinalização em vias públicas
 4330-4/01 - Impermeabilização em obras de engenharia civil
 4330-4/04 - Serviços de pintura de edifícios em geral
 4330-4/99 - Outras obras de acabamento da construção
 4399-1/04 - Serviços de operação e fornecimento de equipamentos para transporte e elevação de cargas e pe
 4399-1/99 - Serviços especializados para construção não especificados anteriormente
 4741-5/00 - Comercio varejista de tintas e materiais para pintura
 4743-1/00 - Comercio varejista de vidros

Localização

Rua 13 DE JUNHO, 462 - CENTRO SUL

Data Abertura Empresa

27/03/2000

Area Utilizada/m²

520

Publicidade

SIM

Hor. Especial

NÃO

Data da Inscrição CM

09/06/2000

Uso Solo

xx

Data Expedição

06/01/2021

Inscr. Cad Imobiliário

01.5.32.045.0387.001

Inscr. Estadual

00000000000

Registro Junta Comercial/MT

51200741430

Ressalva

DIOCLIDES DA COSTA MACEDO NETO
 GERENTE TÉCNICO DE LOCALIZAÇÃO E ATIVIDADE

CARLOS CAETANO
 DIRETOR ADMINISTRADOR E FINANCEIRO

JUARES SILVEIRA SAMANIEGO
 SECRETARIO DE MEIO AMB. E SESENV. URBANO

Cuiabá/MT, 06 de Janeiro de 2021.

MANTER AFIXADO EM LOCAL VISÍVELA Autenticidade do Alvará deverá ser confirmada em: www.cuiaba.mt.gov.br/taxas

P. M. JUINA
Fls. 1/5
Rub. 10



PREFEITURA DE

Cuiabá

PROTOCOLO DE VALIDAÇÃO DE ALVARÁ

Tipo

ALVARÁ DE FUNCIONAMENTO

Ano

2021

Nº Certidão

337466

CNPJ/CPF

03806018000173

CM

70216

Status do CM

ATIVO

Razão Social

ELETRO MENDONCA COMERCIO DE MATERIAIS ELETRICOS LTDA

Data de Emissão

06/01/2021

Status da Certidão

VALIDA ATÉ 31/12/2021

Validação

06/01/2021

Protocolo Nº

109143



103695801855822021100121069

P. M. JUINA	
Fis.	452
Ass.	



MINISTÉRIO DA FAZENDA
Secretaria da Receita Federal do Brasil
Procuradoria-Geral da Fazenda Nacional

CERTIDÃO NEGATIVA DE DÉBITOS RELATIVOS AOS TRIBUTOS FEDERAIS E À DÍVIDA ATIVA DA UNIÃO

Nome: **ELETRO MENDONCA COMERCIO DE MATERIAIS ELETRICOS LTDA**
CNPJ: **03.806.018/0001-73**

Ressalvado o direito de a Fazenda Nacional cobrar e inscrever quaisquer dívidas de responsabilidade do sujeito passivo acima identificado que vierem a ser apuradas, é certificado que não constam pendências em seu nome, relativas a créditos tributários administrados pela Secretaria da Receita Federal do Brasil (RFB) e a inscrições em Dívida Ativa da União (DAU) junto à Procuradoria-Geral da Fazenda Nacional (PGFN).

Esta certidão é válida para o estabelecimento matriz e suas filiais e, no caso de ente federativo, para todos os órgãos e fundos públicos da administração direta a ele vinculados. Refere-se à situação do sujeito passivo no âmbito da RFB e da PGFN e abrange inclusive as contribuições sociais previstas nas alíneas 'a' a 'd' do parágrafo único do art. 11 da Lei nº 8.212, de 24 de julho de 1991.

A aceitação desta certidão está condicionada à verificação de sua autenticidade na Internet, nos endereços <<http://rfb.gov.br>> ou <<http://www.pgfn.gov.br>>.

Certidão emitida gratuitamente com base na Portaria Conjunta RFB/PGFN nº 1.751, de 2/10/2014.

Emitida às 12:08:10 do dia 19/01/2021 <hora e data de Brasília>.

Válida até 18/07/2021.

Código de controle da certidão: **8A9A.89A3.F0D6.9650**

Qualquer rasura ou emenda invalidará este documento.

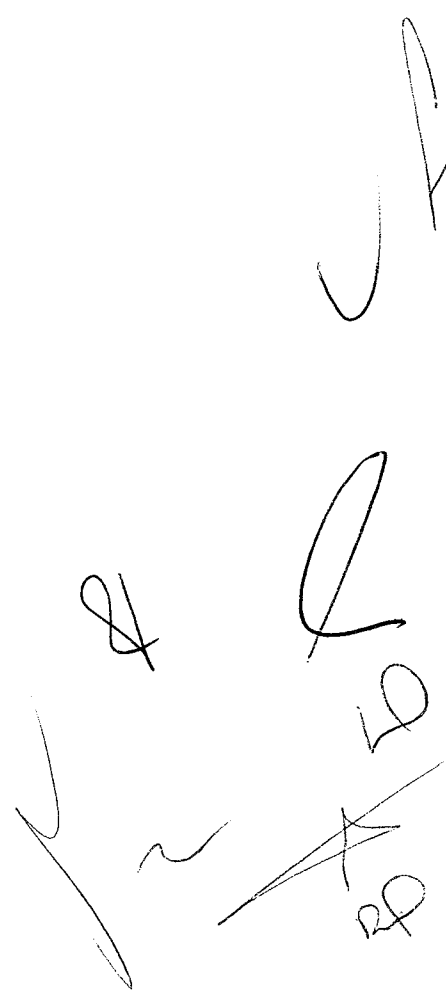



ESTADO DE MATO GROSSO
PROCURADORIA GERAL DO ESTADO
SECRETARIA DE ESTADO DE FAZENDA

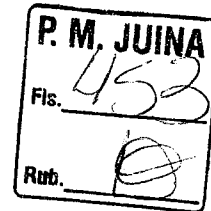

**CERTIDÃO POSITIVA COM EFEITOS DE NEGATIVA DE DÉBITOS RELATIVOS A
CRÉDITOS TRIBUTÁRIOS E NÃO TRIBUTÁRIOS ESTADUAIS GERIDOS PELA
PROCURADORIA-GERAL DO ESTADO E PELA SECRETARIA DE ESTADO DE FAZENDA -
EXTRAORDINÁRIA
CPEND Nº 0031398732**

Certifico que o Processo de Compensação encontra-se com o pagamento em dia.

Finalidade: **CERTIDÃO CONJUNTA DE PENDÊNCIAS TRIBUTÁRIAS E NÃO TRIBUTÁRIAS JUNTO À
SEFAZ E À PGE DO ESTADO DE MATO GROSSO**

Data da emissão: **01/03/2021** Hora da emissão: **10:05:32**

Nome/Denominação do sujeito passivo: **ELETRO MENDONCA COMERCIO DE MATERIAIS ELETRICOS
LTDA**

CNPJ: **03.806.018/0001-73**

CERTIFICAMOS que, consultadas as bases informatizadas e integradas ao sistema de processamento de dados da CND, da Secretaria de Estado de Fazenda, e as bases informatizadas e integradas ao sistema de processamento de dados da Dívida Ativa do Estado, junto à Procuradoria-Geral do Estado, conforme parâmetros constantes no Anexo I da Portaria Conjunta nº 008/2018-PGE/SEFAZ, relativamente ao sujeito passivo acima indicado, bem como da sua matriz e filiais, até a data e hora em epígrafe, constatamos a(s) ocorrência(s) adiante descrita(s).

Fica ressalvado o direito de a Fazenda Pública do Estado de Mato Grosso exigir e/ou inscrever em Dívida Ativa quaisquer dívidas de responsabilidade do sujeito passivo acima identificado que vierem a ser apuradas.

OBS. A presente Certidão não alcança o cumprimento de obrigações cujo controle ainda não esteja informatizado ou integrado ao sistema da CND e da Dívida Ativa do Estado.

Certidão válida até: **30/03/2021**

Fornecimento gratuito, salvo quando a impressão for efetuada por unidade fazendária, mediante requerimento do interessado.

Número de Autenticação: **TAT2AA92927MA2KU**



PREFEITURA MUNICIPAL DE CUIABÁ

PROCURADORIA GERAL
PROCURADORIA FISCAL

P. M. JUNIA

Fis. 454

Rub.

CERTIDÃO NEGATIVA DE DÉBITOS GERAIS

NÚMERO DA CERTIDÃO
431741/2021

575785

PROCESSO

EXERCÍCIO
GERAL

CONTRIBUINTE
262361

INSCRIÇÃO MUNICIPAL
LANCAMENTOS DIVERSOS - 97320

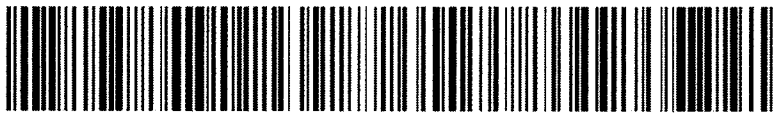

230320210380601800017300100565431741110371421575785

NOME

ELETRO MENDONCA COMERCIO DE MATERIAIS ELETRICOS LTDA

CPF/CNPJ

03.806.018/0001-73

RG/INSCR. ESTADUAL

00000000000

ENDEREÇO

Rua 13 DE JUNHO, 462

BAIRRO

CENTRO SUL

FINALIDADE

Certificamos que até a presente data não encontramos em nome do requerente, débitos de qualquer natureza, inclusive inscritos em dívida ativa da prefeitura municipal de Cuiabá. Fica ressalvado o direito de cobrança pela fazenda Municipal, a qualquer título, de dívidas que venham a ser apuradas de responsabilidade do contribuinte acima qualificado.

Cuiabá/MT, terça-feira, 23 de março de 2021

Cezar Fabiano Martins de Campos
Procurador Fiscal do Município

Certidão válida até Cuiabá/MT, 21 de Junho de 2021. ✓

A Autenticidade da Certidão poderá ser confirmada em: <http://emissao.cuiaba.mt.gov.br/portal/>



PREFEITURA DE

Cuiabá**PROTOCOLO DE VALIDAÇÃO DE
CERTIDÃO NEGATIVA**

Fls. 4/55

Rub.

Tipo

NEGATIVA

Ano

2021

Nº Certidão

431741

CNPJ/CPF

03806018000173

Inscrição

97320

Status Inscrição

ATIVO

Razão Social

ELETRO MENDONCA COMERCIO DE MATERIAIS ELETRICOS LTDA

Data de Emissão

23/03/2021

Status da Certidão

VALIDA ATÉ 21/06/2021

Validação

23/03/2021

Protocolo Nº

114726



230320210380601800017300100565431741110371421575785

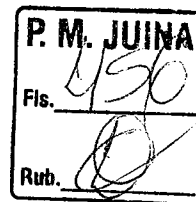

Voltar

Imprimir

**Certificado de Regularidade do
FGTS - CRF**

Inscrição: 03.806.018/0001-73 ✓
Razão Social: ELETRO MENDONÇA COMERCIO DE MATERIAIS ELETRICOS LTDA ME
Endereço: R TREZE DE JUNHO 462 / CENTRO SUL / CUIABA / MT / 78020-000

A Caixa Econômica Federal, no uso da atribuição que lhe confere o Art. 7, da Lei 8.036, de 11 de maio de 1990, certifica que, nesta data, a empresa acima identificada encontra-se em situação regular perante o Fundo de Garantia do Tempo de Serviço - FGTS.

O presente Certificado não servirá de prova contra cobrança de quaisquer débitos referentes a contribuições e/ou encargos devidos, decorrentes das obrigações com o FGTS.

Validade: 25/02/2021 a 26/03/2021 ✓

Certificação Número: 2021022500573824616689

Informação obtida em 26/02/2021 12:37:53

A utilização deste Certificado para os fins previstos em Lei esta condicionada a verificação de autenticidade no site da Caixa: www.caixa.gov.br



PODER JUDICIÁRIO
JUSTIÇA DO TRABALHO

CERTIDÃO NEGATIVA DE DÉBITOS TRABALHISTAS

Nome: ELETRO MENDONCA COMERCIO DE MATERIAIS ELETRICOS LTDA (MATRIZ E FILIAIS)
CNPJ: 03.806.018/0001-73
Certidão nº: 8909950/2021
Expedição: 12/03/2021, às 14:39:31
Validade: 07/09/2021 - 180 (cento e oitenta) dias, contados da data de sua expedição. ✓

Certifica-se que **ELETRO MENDONCA COMERCIO DE MATERIAIS ELETRICOS LTDA (MATRIZ E FILIAIS)**, inscrito(a) no CNPJ sob o nº **03.806.018/0001-73**, **NÃO CONSTA** do Banco Nacional de Devedores Trabalhistas. ✓

Certidão emitida com base no art. 642-A da Consolidação das Leis do Trabalho, acrescentado pela Lei nº 12.440, de 7 de julho de 2011, e na Resolução Administrativa nº 1470/2011 do Tribunal Superior do Trabalho, de 24 de agosto de 2011.

Os dados constantes desta Certidão são de responsabilidade dos Tribunais do Trabalho e estão atualizados até 2 (dois) dias anteriores à data da sua expedição.

No caso de pessoa jurídica, a Certidão atesta a empresa em relação a todos os seus estabelecimentos, agências ou filiais.

A aceitação desta certidão condiciona-se à verificação de sua autenticidade no portal do Tribunal Superior do Trabalho na Internet (<http://www.tst.jus.br>).

Certidão emitida gratuitamente.

INFORMAÇÃO IMPORTANTE

Do Banco Nacional de Devedores Trabalhistas constam os dados necessários à identificação das pessoas naturais e jurídicas inadimplentes perante a Justiça do Trabalho quanto às obrigações estabelecidas em sentença condenatória transitada em julgado ou em acordos judiciais trabalhistas, inclusive no concernente aos recolhimentos previdenciários, a honorários, a custas, a emolumentos ou a recolhimentos determinados em lei; ou decorrentes de execução de acordos firmados perante o Ministério Público do Trabalho ou Comissão de Conciliação Prévia.

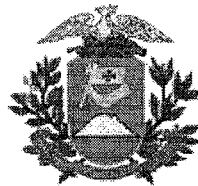

ESTADO DE MATO GROSSO
PODER JUDICIÁRIO

CERTIDÃO Nº: 5784534

O Tribunal de Justiça do Estado de Mato Grosso **CERTIFICA** que revendo os registros, **EM ANDAMENTO**, de distribuições de ações cíveis de FALÊNCIA E CONCORDATA, RECUPERAÇÃO JUDICIAL e RECUPERAÇÃO EXTRAJUDICIAL do 1º Grau de Jurisdição do Estado de Mato Grosso, no período de **1 ANO NÃO CONSTAM** ações em DESFAVOR de **ELETRO MENDONCA COMERCIO DE MATERIAIS ELETRICOS LTDA - EPP**, portador do CNPJ 03.806.018/0001-73, até a data de 08/03/2021.

Observações:

As informações do nome e CNPJ acima são de responsabilidade do solicitante, devendo a titularidade ser conferida pelo interessado e destinatário e confirmada a autenticidade.

A consulta abrange todos os processos cíveis cadastrados na base de dados da primeira instância estadual, distribuídos na Justiça Comum ou nos Juizados Especiais.

A autenticidade da referida certidão pode ser verificada por meio do endereço: **sec.tjmt.jus.br**, no campo "verificar autenticidade de 1º grau", informando o número da certidão, CNPJ e nome, em até 3(três) meses após sua expedição.

Esta certidão tem validade de 30 dias, após a data de sua emissão.

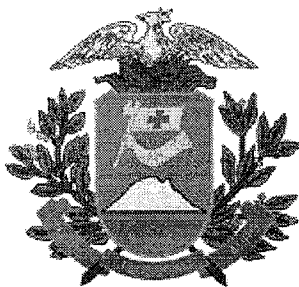

ESTADO DE MATO GROSSO
PODER JUDICIÁRIO
Confirmação da Autenticidade de Certidões

Certidão de Ações e Execuções Cíveis número **5784534** emitida via Internet às **12:37** do dia **08/03/2021** em nome de **ELETRO MENDONCA COMERCIO DE MATERIAIS ELETRICOS LTDA - EPP** e CPF/CNPJ: **03.806.018/0001-73**. Caráter da Certidão: **NEGATIVA**.





ESTADO DE MATO GROSSO DO SUL

PREFEITURA MUNICIPAL DE ANTONIO JOAO

P. M. JUINA
Fls. 460
Rub.

ATESTADO DE CAPACIDADE TECNICA

Atendendo requerimento da interessada, atestamos para os devidos fins de prova, que a empresa **ELETR MENDONÇA COMÉRCIO DE MATERIAIS ELÉTRICOS LTDA** com sede na **RUA TREZE DE JUNHO Nº 462 – CENTRO SUL – CEP: 78.020-000 – CUIABÁ/MT**, inscrita sob o CNPJ nº 03.806.018/0001-73 e **INSCRIÇÃO ESTADUAL** sob o nº 13.195.290-0, forneceu materiais elétricos para Iluminação Publica em geral, para a **Prefeitura Municipal de ANTONIO JOÃO - MS**, sendo cumpridora dos prazos de entrega e obedeceu a marca registrada no processo, não havendo assim nada que desabone a mesma.

Antonio João – MS, 30 de Julho de 2019.

.....
Celso Junior Penzo
Pregoeiro

Celso Junior Penzo
Pregoeiro

03.567.930/0001-10
Prefeitura Municipal
de Antônio João
Rua Vitório Penzo 347
Centro - CEP 79.910-000
Antônio João - MS

03.567.930/0001-10
Prefeitura Municipal
de Antônio João
Rua Vitório Penzo 347
Centro - CEP 79.910-000
Antônio João - MS

CARTÓRIO AZEVEDO BASTOS 1º OFÍCIO DE REGISTRO CIVIL DAS PESSOAS NATURAIS E TABELIONATO DE NOTAS - Código CNJ 06.810-0
De acordo com os artigos 1º, 3º e 7º Inc. V 8º, 41 e 52 da Lei Federal 8.035/1994 e Art. 6º Inc. XII da Lei Estadual 8.721/2008 autêntico a presente imagem digitalizada, reprodução fiel do documento apresentado e conferido neste ato. O referido é verdade. Dou fé.
Cód. Autenticação: 68170108191052080939-1; Data: 01/08/2019 10:56:44
Selo Digital de Fiscalização Tipo Normal C: AIW31445-JKXO; Valor Total do Ato: R\$ 4,42
Valor Atribuído de Miranda Cavalcanti: R\$ 0,00
Tratado: Confira os dados do ato em: <https://selodigital.tjpb.jus.br>

e-mail: licitação.aj@gmail.com
Antonio João –

Fones: (067) 435-1211/1212
Centro
Mato Grosso do Sul

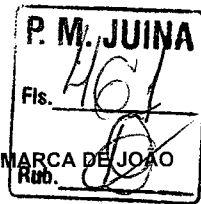

Av. Epitácio Pessoa, 1145 Bairro dos Estados 58030-00, João Pessoa PB
Tel.: (83) 3244-5404 / Fax: (83) 3244-5484
<http://www.azevedobastos.not.br>
E-mail: cartorio@azevedobastos.not.br



DECLARAÇÃO DE SERVIÇO DE AUTENTICAÇÃO DIGITAL

O Bel. Válber Azevêdo de Miranda Cavalcanti, Oficial do Primeiro Registro Civil de Nascimentos e Óbitos e Privativo de Casamentos, Interdições e Tutelas com atribuição de autenticar e reconhecer firmas da Comarca de João Pessoa Capital do Estado da Paraíba, em virtude de Lei, etc...

DECLARO ainda que, para garantir transparência e segurança jurídica de todos os atos oriundos da atividade Notarial e Registral no Estado da Paraíba, foi instituído pela Lei nº 10.132, de 06 de novembro de 2013, a aplicação obrigatória de um Selo Digital de Fiscalização Extrajudicial em todos os atos de notas e registro, composto de um código único (por exemplo: Selo Digital: ABC12345-X1X2) e dessa forma, cada autenticação processada pela nossa Serventia pode ser verificada e confirmada tantas vezes quanto for necessário através do site do Tribunal de Justiça do Estado da Paraíba, endereço <s://corregedoria.tjpb.jus.br/selo-digital/>.

A autenticação digital do documento faz prova de que, na data e hora em que ela foi realizada, a empresa ELETRO MENDONÇA COM. DE MAT. ELET. LTDA ME tinha posse de um documento com as mesmas características que foram reproduzidas na cópia autenticada, sendo da empresa ELETRO MENDONÇA COM. DE MAT. ELET. LTDA ME a responsabilidade, única e exclusiva, pela idoneidade do documento apresentado a este Cartório.

Nesse sentido, declaro que a ELETRO MENDONÇA COM. DE MAT. ELET. LTDA ME assumiu, nos termos do artigo 8º, §1º, do Decreto nº 10.278/2020, que regulamentou o artigo 3º, inciso X, da Lei Federal nº 13.874/2019 e o artigo 2º-A da Lei Federal 12.682/2012, a responsabilidade pelo processo de digitalização dos documentos físicos, garantindo perante este Cartório e terceiros, a sua autoria e integridade.

De acordo com o disposto no artigo 2º-A, §7º, da Lei Federal nº 12.682/2012, o documento em anexo, identificado individualmente em cada Código de Autenticação Digital* ou na referida sequência, poderá ser reproduzido em papel ou em qualquer outro meio físico.

Esta DECLARAÇÃO foi emitida em **02/02/2021 11:02:16 (hora local)** através do sistema de autenticação digital do Cartório Azevêdo Bastos, de acordo com o Art. 1º, 10º e seus §§ 1º e 2º da MP 2200/2001, como também, o documento eletrônico autenticado contendo o Certificado Digital do titular do Cartório Azevêdo Bastos, poderá ser solicitado diretamente a empresa ELETRO MENDONÇA COM. DE MAT. ELET. LTDA ME ou ao Cartório pelo endereço de e-mail autentica@azevedobastos.not.br Para informações mais detalhadas deste ato, acesse o site <https://autdigital.azevedobastos.not.br> e informe o Código de Autenticação Digital

Esta Declaração é válida por **tempo indeterminado** e está disponível para consulta em nosso site.

*Código de Autenticação Digital: 68170108191052080939-1

‡Legislações Vigentes: Lei Federal nº 8.935/94, Lei Federal nº 10.406/2002, Medida Provisória nº 2200/2001, Lei Federal nº 13.105/2015, Lei Estadual nº 8.721/2008, Lei Estadual nº 10.132/2013, Provimento CGJ N° 003/2014 e Provimento CNJ N° 100/2020.

O referido é verdade, dou fé.

CHAVE DIGITAL

00005b1d734fd94f057f2d69fe6bc05b471abd188e6649e7d599dcebf68a7bf6443eb23e77cf35ec626857e225ee8aea34a7d8945778fd7dc2abe4ad22edd8e3f845cbb24a82dabdee971c6f7719f89d



Presidência da República
Casa Civil
Medida Provisória nº 2.200-2,
de 24 de agosto de 2001.



Handwritten signatures and initials, including a large signature and initials 'AD'.

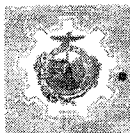

CAMPO NOVO DO PARECIS
PREFEITURA



P. M. JUINA
Fis. _____
Rub. _____

ATESTADO DE CAPACIDADE TECNICA

A **PREFEITURA MUNICIPAL DE CAMPO NOVO DO PARECIS/MT**, inscrita sob o CNPJ nº 24.772.287/0001-36, localizada no endereço Av. Mato Grosso, 66-NE, CENTRO. Campo Novo do Parecis – MT, CEP: 78.360-000 atesta para todos os devidos fins de direito, que a empresa **ELETRO MENDONÇA COMERCIO DE MATERIAIS ELETRICOS LTDA - ME** com sede na RUA 13 DE JUNHO, Nº 462 – CENTRO - CUIABÁ/MT - CEP: 78.020-000, inscrita sob o CNPJ nº 03.806.018/0001-73 e INSCRIÇÃO ESTADUAL sob o nº 13.195.290-0, tem cumprido os prazos e os termos firmados no fornecimento de **LUMINARIAS PUBLICA DE LED**, referente ao **Contrato de Fornecedor 088/2017**, Sobre a fiscalização da secretaria municipal de infraestrutura, cumpriu os prazos de entrega e obedeceu a marca cotada no processo de compra, não havendo fatos supervenientes que desabonem sua conduta técnica e comercial dentro dos padrões de qualidade e desempenho e que cumpriu com sua obrigação, não havendo reclamação ou objeção quanto à qualidade dos produtos e quanto a liberação da garantia contratual junto à instituição financeira até a presente data.

DESCRIÇÃO DO PRODUTO FORNECIDO

✓ **65 UNIDADES - Luminária para iluminação pública tecnologia led potencia 120w.**

Campo Novo do Parecis - MT, 18 de Junho de 2018.

Atenciosamente,

MARCELO JOSÉ BÜRCEL
Secretário Municipal de Infraestrutura
Portaria Nº 012/2017

Av. Mato Grosso, 66-NE | Centro | CEP 78.360-000 | Campo Novo do Parecis | MT
CNPJ 24.772.287/0001-36 | Fone (65) 3382-5100 | www.componovodoparecis.mt.gov.br



REPÚBLICA FEDERATIVA DO BRASIL
ESTADO DA PARAÍBA
CARTÓRIO AZEVEDO BASTOS
FUNDADO EM 1888

PRIMEIRO REGISTRO CIVIL DE NASCIMENTO E ÓBITOS E PRIVATIVO DE CASAMENTOS, INTERDIÇÕES E TUTELAS DA COMARCA DE JOÃO PESSOA

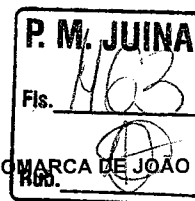

Av. Epitácio Pessoa, 1145 Bairro dos Estados 58030-00, João Pessoa PB
Tel.: (83) 3244-5404 / Fax: (83) 3244-5484
<http://www.azevedobastos.not.br>
E-mail: cartorio@azevedobastos.not.br



DECLARAÇÃO DE SERVIÇO DE AUTENTICAÇÃO DIGITAL

O Bel. Válber Azevêdo de Miranda Cavalcanti, Oficial do Primeiro Registro Civil de Nascimentos e Óbitos e Privativo de Casamentos, Interdições e Tutelas com atribuição de autenticar e reconhecer firmas da Comarca de João Pessoa Capital do Estado da Paraíba, em virtude de Lei, etc...

DECLARO ainda que, para garantir transparência e segurança jurídica de todos os atos oriundos da atividade Notarial e Registral no Estado da Paraíba, foi instituído pela Lei nº 10.132, de 06 de novembro de 2013, a aplicação obrigatória de um Selo Digital de Fiscalização Extrajudicial em todos os atos de notas e registro, composto de um código único (por exemplo: Selo Digital: ABC12345-X1X2) e dessa forma, cada autenticação processada pela nossa Serventia pode ser verificada e confirmada tantas vezes quanto for necessário através do site do Tribunal de Justiça do Estado da Paraíba, endereço <http://corregedoria.tjpb.jus.br/selo-digital/>.

A autenticação digital do documento faz prova de que, na data e hora em que ela foi realizada, a empresa ELETRO MENDONÇA COM. DE MAT. ELET. LTDA ME tinha posse de um documento com as mesmas características que foram reproduzidas na cópia autenticada, sendo da empresa ELETRO MENDONÇA COM. DE MAT. ELET. LTDA ME a responsabilidade, única e exclusiva, pela idoneidade do documento apresentado a este Cartório.

Nesse sentido, declaro que a ELETRO MENDONÇA COM. DE MAT. ELET. LTDA ME assumiu, nos termos do artigo 8º, §1º, do Decreto nº 10.278/2020, que regulamentou o artigo 3º, inciso X, da Lei Federal nº 13.874/2019 e o artigo 2º-A da Lei Federal 12.682/2012, a responsabilidade pelo processo de digitalização dos documentos físicos, garantindo perante este Cartório e terceiros, a sua autoria e integridade.

De acordo com o disposto no artigo 2º-A, §7º, da Lei Federal nº 12.682/2012, o documento em anexo, identificado individualmente em cada Código de Autenticação Digital' ou na referida sequência, poderá ser reproduzido em papel ou em qualquer outro meio físico.

Esta DECLARAÇÃO foi emitida em **02/02/2021 11:03:47 (hora local)** através do sistema de autenticação digital do Cartório Azevêdo Bastos, de acordo com o Art. 1º, 10º e seus §§ 1º e 2º da MP 2200/2001, como também, o documento eletrônico autenticado contendo o Certificado Digital do titular do Cartório Azevêdo Bastos, poderá ser solicitado diretamente a empresa ELETRO MENDONÇA COM. DE MAT. ELET. LTDA ME ou ao Cartório pelo endereço de e-mail autentica@azevedobastos.not.br Para informações mais detalhadas deste ato, acesse o site <https://autdigital.azevedobastos.not.br> e informe o Código de Autenticação Digital

Esta Declaração é válida por **tempo indeterminado** e está disponível para consulta em nosso site.

1Código de Autenticação Digital: 68171601201059320918-1

2Legislações Vigentes: Lei Federal nº 8.935/94, Lei Federal nº 10.406/2002, Medida Provisória nº 2200/2001, Lei Federal nº 13.105/2015, Lei Estadual nº 8.721/2008, Lei Estadual nº 10.132/2013, Provimento CGJ N° 003/2014 e Provimento CNJ N° 100/2020.

O referido é verdade, dou fé.

CHAVE DIGITAL

00005b1d734fd94f057f2d69fe6bc05b471abd188e6649e7d599dcebf68a7bf6ce864f251541f7aa4639b7a0a665680e3cacc02cf007f94fe2d9b55135a85ba7f845cbb24a82dabdee971c6f7719f89d



Presidência da República
Casa Civil
Medida Provisória Nº 2.200-2,
de 24 de agosto de 2001.



Handwritten signatures and initials, including a large signature and the initials 'AP' and 'X'.



PREFEITURA MUNICIPAL DE SIDROLÂNDIA
ESTADO DO MATO GROSSO DO SUL
CNPJ/MF: 03.501.574/0001-31

P. M. JUINA
Fls. 464
Rub. [assinatura]

ATESTADO DE CAPACIDADE TÉCNICA

A empresa PREFEITURA MUNICIPAL DE SIDROLÂNDIA inscrita no CNPJ sob nº 03.501.574/0001-31, situada na Rua São Paulo nº 964 – Bairro Centro CEP – 79.170-000 Sidrolândia - MS atesta para os devidos fins que a empresa **ELETRO MENDONÇA COM. DE MATERIAIS ELETRICOS LTDA – ME**, inscrita no CNPJ sob nº **03.806.018/0001-73**, situada na rua 13 de junho, nº 462 Bairro – Centro CEP: 78.070-500 Cuiabá - MT, tem cumprido os prazos e os termos firmados na **AQUISIÇÃO DE MATERIAL ELÉTRICO E DEMAIS COMPONENTES DE ILUMINAÇÃO PÚBLICA**, referente ao **PREGÃO PRESENCIAL Nº 022/2017 – REGISTRO DE PREÇOS - PROCESSO Nº 1321/2017** cumpriu os prazos de entrega e obedeceu a marca cotada no processo de compra, não havendo fatos supervenientes que desabonem sua conduta técnica e comercial dentro dos padrões de qualidade e desempenho, cumpriu com sua obrigação, não havendo reclamação ou objeção quanto à qualidade dos produtos e quanto a liberação da garantia contratual junto à instituição financeira até a presente data.

Descrição dos produtos fornecidos:

1. LAMPADA DE 400WATS VAPOR DE SÓDIO OVOIDE;
2. LAMPADA DE 70WATS VAPOR DE SÓDIO OVOIDE;
3. LAMPADA LED TUBULAR 9WATS 220/127V;
4. PINO ADAPTADOR 2 PT CHAT DE 10 A; e
5. REATOR DE 400W VAPOR DE SODIO.

Sidrolândia - MS, 23 de julho de 2018.

Atenciosamente,

RENATO DA SILVA SANTOS
Secretário de Fazenda, Tributação e Gestão Estratégica.

RENATO DA SILVA SANTOS
SECRETÁRIO MUNICIPAL DE FAZENDA
TRIBUTAÇÃO - GESTÃO ESTRATÉGICA
DECRETO 183/2018

Rua São Paulo, 964 Centro CEP: 79170-000
Fone/Fax : (067) 3272-7400

CARTÓRIO AZEVEDO BASTOS
FUGIO DE REGISTRO CIVIL DAS PESSOAS NATURAS
ESTADO DO MATO GROSSO DO SUL - CADASTRO CIVIL DE MATO GROSSO DO SUL
Rua São Paulo, 964 - Centro - Sidrolândia - MS - CEP: 79.170-000
Fone/Fax: (067) 3272-7400

Autenticação Digital
De acordo com os artigos 1º, 6º e 7º inc. V 8º, 41º e 42º do Código de Processo Civil e das Resoluções Conjuntas do Conselho Superior do Poder Judiciário do Estado do Mato Grosso do Sul, em 2011, e 111º da Resolução do Conselho Superior do Poder Judiciário do Estado do Mato Grosso do Sul, em 2012, o presente documento eletrônico foi gerado e assinado digitalmente pelo Sr. Renato da Silva Santos, Secretário Municipal de Fazenda, Tributação e Gestão Estratégica, em 23/07/2018 às 14:55:00.

Cód. Autenticação: 68172801200830474885-1; Dns: 2800120201083304

Selo Digital de Fiscalização Tipo Normal E-A1US18-86X(KIP)
Valor Total do At: R\$ 4,55

Confira os dados do ato em: <https://selodigital.tjpb.jus.br>

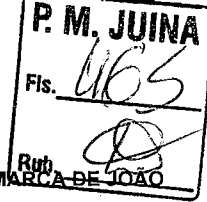

REPÚBLICA FEDERATIVA DO BRASIL
ESTADO DA PARAÍBA
CARTÓRIO AZEVEDO BASTOS
FUNDADO EM 1888

PRIMEIRO REGISTRO CIVIL DE NASCIMENTO E ÓBITOS E PRIVATIVO DE CASAMENTOS, INTERDIÇÕES E TUTELAS DA COMARCA DE JOÃO PESSOA

Av. Epitácio Pessoa, 1145 Bairro dos Estados 58030-00, João Pessoa PB
Tel.: (83) 3244-5404 / Fax: (83) 3244-5484
<http://www.azevedobastos.not.br>
E-mail: cartorio@azevedobastos.not.br



DECLARAÇÃO DE SERVIÇO DE AUTENTICAÇÃO DIGITAL

O Bel. Válber Azevêdo de Miranda Cavalcanti, Oficial do Primeiro Registro Civil de Nascimentos e Óbitos e Privativo de Casamentos, Interdições e Tutelas com atribuição de autenticar e reconhecer firmas da Comarca de João Pessoa Capital do Estado da Paraíba, em virtude de Lei, etc...

DECLARO ainda que, para garantir transparência e segurança jurídica de todos os atos oriundos da atividade Notarial e Registral no Estado da Paraíba, foi instituído pela Lei nº 10.132, de 06 de novembro de 2013, a aplicação obrigatória de um Selo Digital de Fiscalização Extrajudicial em todos os atos de notas e registro, composto de um código único (por exemplo: Selo Digital: ABC12345-X1X2) e dessa forma, cada autenticação processada pela nossa Serventia pode ser verificada e confirmada tantas vezes quanto for necessário através do site do Tribunal de Justiça do Estado da Paraíba, endereço [s://corregedoria.tjpb.jus.br/selo-digital/](https://corregedoria.tjpb.jus.br/selo-digital/).

A autenticação digital do documento faz prova de que, na data e hora em que ela foi realizada, a empresa ELETRO MENDONÇA COM. DE MAT. ELET. LTDA ME tinha posse de um documento com as mesmas características que foram reproduzidas na cópia autenticada, sendo da empresa ELETRO MENDONÇA COM. DE MAT. ELET. LTDA ME a responsabilidade, única e exclusiva, pela idoneidade do documento apresentado a este Cartório.

Nesse sentido, declaro que a ELETRO MENDONÇA COM. DE MAT. ELET. LTDA ME assumiu, nos termos do artigo 8º, §1º, do Decreto nº 10.278/2020, que regulamentou o artigo 3º, inciso X, da Lei Federal nº 13.874/2019 e o artigo 2º-A da Lei Federal 12.682/2012, a responsabilidade pelo processo de digitalização dos documentos físicos, garantindo perante este Cartório e terceiros, a sua autoria e integridade.

De acordo com o disposto no artigo 2º-A, §7º, da Lei Federal nº 12.682/2012, o documento em anexo, identificado individualmente em cada Código de Autenticação Digital¹ ou na referida sequência, poderá ser reproduzido em papel ou em qualquer outro meio físico.

Esta DECLARAÇÃO foi emitida em **02/02/2021 11:06:23 (hora local)** através do sistema de autenticação digital do Cartório Azevêdo Bastos, de acordo com o Art. 1º, 10º e seus §§ 1º e 2º da MP 2200/2001, como também, o documento eletrônico autenticado contendo o Certificado Digital do titular do Cartório Azevêdo Bastos, poderá ser solicitado diretamente a empresa ELETRO MENDONÇA COM. DE MAT. ELET. LTDA ME ou ao Cartório pelo endereço de e-mail autentica@azevedobastos.not.br Para informações mais detalhadas deste ato, acesse o site <https://autdigital.azevedobastos.not.br> e informe o Código de Autenticação Digital

Esta Declaração é válida por **tempo indeterminado** e está disponível para consulta em nosso site.

¹Código de Autenticação Digital: 68172801200830470885-1

²Legislações Vigentes: Lei Federal nº 8.935/94, Lei Federal nº 10.406/2002, Medida Provisória nº 2200/2001, Lei Federal nº 13.105/2015, Lei Estadual nº 8.721/2008, Lei Estadual nº 10.132/2013, Provimento CGJ Nº 003/2014 e Provimento CNJ Nº 100/2020.

O referido é verdade, dou fé.

CHAVE DIGITAL

00005b1d734fd94f057f2d69fe6bc05b471abd188e6649e7d599dceb68a7bf6cfa645f7192b1e32ca9fe373fedf615cfa3a36fc2ddca444125b46565ee1ca39f845cbb24a82dabdee971c6f7719f89d



Presidência da República
Casa Civil
Medida Provisória nº 2.200-2,
de 24 de agosto de 2001.



LUZ & Cia

Elétrica - Hidráulica - Iluminação

ELETRO MENDONÇA COM. DE MATERIAIS
ELETRICOS LTDA - ME
CNPJ - 03.806.018/0001-73
I.E.: 13.195.290-0
RUA 13 DE JUNHO, Nº 462 - CENTRO - CEP: 78.020-000 - CUIABÁ/MT- (65) 3661-1700
Contato:
MARCELL - licitacao2@luzecia.net
MARCIO - licitacao4@luzecia.net

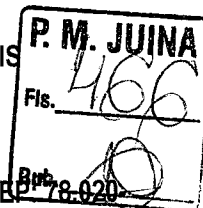

ANEXO IX

DECLARAÇÃO QUE CUMPRE A LEI FEDERAL N.º 9.854/99

PARA

PREFEITURA MUNICIPAL DE JUINA - MT

Ao Pregoeiro Designado;

Poder Executivo Municipal;

REF: EDITAL DE PREGÃO PRESENCIAL N.º 023/2021 - REGISTRO DE PREÇOS

MENOR PREÇO POR ITEM

A empresa **ELETRO MENDONÇA COMERCIO DE MATERIAIS ELETRICOS LTDA**, inscrita no CNPJ n.º 03.806.018/0001-73, I.E. 13.195.290-0, localizada na **RUA 13 DE JUNHO, 462, CENTRO - SUL - CEP: 78.020-000 - CUIABÁ/MT**, email licitacao1@luzecia.net; licitacao2@luzecia.net; licitacao4@luzecia.net; neste ato representado pelo (a) Sr (a) **CARLOS ALBERTO MENDONÇA**, portador da cédula de identidade RG 92106912 SSP-SP, inscrito no CPF sob o nº 229.630.651-91, **DECLARA** para efeitos do Pregão Presencial n.º 023/2021, que para fins do inciso XXXIII, do art. 7.º, da Constituição Federal de 1998, do disposto no inciso V, do art. 27, da Lei Federal n.º 8.666/93, acrescido pela Lei Federal n.º 9.854/99, regulamentada pelo Decreto Federal n.º 4.358/2002, que não emprega menor de 18 (dezoito) anos em trabalho noturno, perigoso ou insalubre e não emprega menor de 16 (dezesesseis) anos.

Ressalva: NÃO emprega menor, a partir de 14 (quatorze) anos, na condição de aprendiz.

Por ser expressão da verdade, firmo a presente.

Cuiabá - MT 25 de março de 2021.

[CNPJ: 03 806 018/0001-73]
ELETRO MENDONÇA COMÉRCIO DE
MATERIAIS ELÉTRICOS LTDA
Rua Treze de Junho, Nº. 462
Centro Sul
CEP. 78020-000
[CUIABÁ - MT.]

CARLOS ALBERTO MENDONÇA
CPF: 229.630.651-91 RG: 92106912 SSP/SP

LUZ & Cia

Elétrica - Hidráulica - Iluminação

ELETRO MENDONÇA COM. DE MATERIAIS
ELETRICOS LTDA - ME
CNPJ - 03.806.018/0001-73
I.E.: 13.195.290-0
RUA 13 DE JUNHO, Nº 462 - CENTRO - CEP. 78.020-
000 - CUIABÁ/MT- (65) 3661-1700
Contato:
MARCELL - licitacao2@luzecia.net
MARCIO - licitacao4@luzecia.net

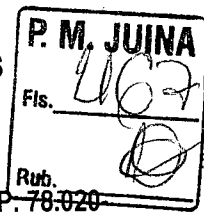

ANEXO VIII

DECLARAÇÃO DE IDONEIDADE E INEXISTENCIA DE FATOS IMPEDITIVOS

PARA
PREFEITURA MUNICIPAL DE JUINA - MT
Ao Pregoeiro Designado;
Poder Executivo Municipal;
REF: EDITAL DE PREGÃO PRESENCIAL Nº 023/2021 - REGISTRO DE PREÇOS
MENOR PREÇO POR ITEM

A empresa **ELETRO MENDONÇA COMERCIO DE MATERIAIS ELETRICOS LTDA**, inscrita no CNPJ n. 03.806.018/0001-73, I.E. 13.195.290-0, localizada na **RUA 13 DE JUNHO, 462, CENTRO - SUL - CEP: 78.020-000 - CUIABÁ/MT**, email licitacao1@luzecia.net; licitacao2@luzecia.net; licitacao4@luzecia.net; neste ato representado pelo (a) Sr (a) **CARLOS ALBERTO MENDONÇA**, portador da cédula de identidade RG 92106912 SSP-SP, inscrito no CPF sob o nº 229.630.651-91, vem declarar, sob as penas das Lei, que está apta a tomar parte do processo licitatório mencionado acima, tendo em vista inexistir contra a mesma Declaração de Inidoneidade emitida por órgão da Administração Pública Federal, Estadual, Municipal ou do Distrito Federal.

Outrossim, DECLARA, sob as penas da lei, que até a presente data inexistem fatos impeditivos para habilitação e contratação com a administração pública, ciente da obrigatoriedade de declarar ocorrências posteriores, que não existe em seu quadro de empregados servidores públicos da contratante exercendo funções de gerência, que inexistem fatos impeditivos para a sua habilitação no presente certame.

Por ser expressão da verdade, firmo a presente.

Cuiabá - MT 25 de março de 2021.

CNPJ: 03 806 018/0001-731
ELETRO MENDONÇA COMÉRCIO DE
MATERIAIS ELÉTRICOS LTDA
Rua Treze de Junho, Nº. 462
Centro Sul
CEP. 78020-000
CUIABÁ - MT.

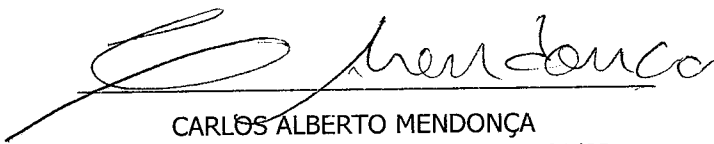
CARLOS ALBERTO MENDONÇA
CPF: 229.630.651-91 RG: 92106912 SSP/SP

LUZ & Cia
Elétrica - Hidráulica - Iluminação

ELETRO MENDONÇA COM. DE MATERIAIS
ELETRICOS LTDA – ME
CNPJ – 03.806.018/0001-73
I.E.: 13.195.290-0
RUA 13 DE JUNHO, Nº 462 – CENTRO - CEP: 78.020-
000 – CUIABÁ/MT– (65) 3661-1700
Contato:
MARCELL - licitacao2@luzecia.net
MARCIO – licitacao4@luzecia.net

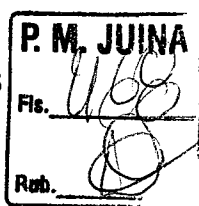

ANEXO X
TERMO DE COMPROMISSO DE MANTER O E-MAIL ATUALIZADO
DURANTE A CONTRATUALIDADE

PARA
PREFEITURA MUNICIPAL DE JUINA – MT
Ao Pregoeiro Designado;
Poder Executivo Municipal;
REF: EDITAL DE PREGÃO PRESENCIAL Nº 023/2021 – REGISTRO DE PREÇOS
MENOR PREÇO POR ITEM

A empresa **ELETRO MENDONÇA COMERCIO DE MATERIAIS ELETRICOS LTDA**, inscrita no CNPJ n. 03.806.018/0001-73, I.E. 13.195.290-0, localizada na **RUA 13 DE JUNHO, 462, CENTRO - SUL - CEP: 78.020-000 – CUIABÁ/MT**, email licitacao1@luzecia.net; licitacao2@luzecia.net; licitacao4@luzecia.net; neste ato representado pelo (a) Sr (a) **CARLOS ALBERTO MENDONÇA**, portador da cédula de identidade RG 92106912 SSP-SP, inscrito no CPF sob o nº 229.630.651-91, pelo presente Termo de Compromisso, e na melhor forma de direito, para efeitos do Pregão Presencial n.º 023/2021, **COMPROMETE-SE A MANTER O ENDEREÇO ELETRÔNICO DE E-MAIL INFORMADO, SEMPRE ATUALIZADO E DISPONÍVEL DURANTE TODA A CONTRATUALIDADE**, para fins de receber da Administração Pública Municipal o envio de notificação por inexecução contratual, prazos em geral, abertura de processos administrativos, decisões de requerimentos, imposições de multas, inscrição em dívida ativa e todas as demais pertinentes a execução contratual, estando plenamente ciente que, o não recebimento de tais atos, em razão da desatualização ou indisponibilidade do endereço eletrônico de e-mail informado, é de responsabilidade exclusiva da empresa contratada, inclusive, por eventuais preclusões de prazos procedimentais pertinentes a execução do contrato, salvo se de forma expressa a legislação vigente prever outro meio para cientificação.

Email do licitante;

licitacao1@luzecia.net; licitacao2@luzecia.net; licitacao4@luzecia.net; licitacao6@luzecia.net

CNPJ: 03 806 018/0001-73
ELETRO MENDONÇA COMÉRCIO DE
MATERIAIS ELÉTRICOS LTDA
Rua Treze de Junho, Nº. 462
Centro Sul
CEP. 78020-000
CUIABÁ - MT.

Cuiabá – MT 25 de março de 2021.

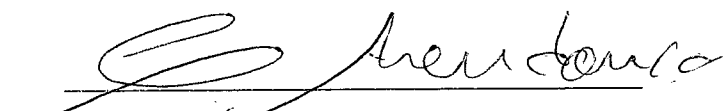
CARLOS ALBERTO MENDONÇA
CPF: 229.630.651-91 RG: 92106912 SSP/SP

LUZ & Cia

Elétrica - Hidráulica - Iluminação

ELETRO MENDONÇA COM. DE MATERIAIS
ELETRICOS LTDA - ME
CNPJ - 03.806.018/0001-73
I.E.: 13.195.290-0
RUA 13 DE JUNHO, Nº 462 - CENTRO - CEP: 78.020-
000 - CUIABÁ/MT- (65) 3661-1700
Contato:
MARCELL - licitacao2@luzecia.net
MARCIO - licitacao4@luzecia.net

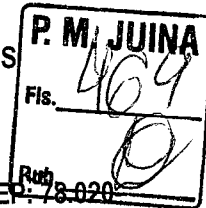

FICHA CADASTRAL

1. DADOS DA EMPRESA

Razão Social: ELETRO MENDONÇA COMERCIO DE MATERIAIS ELETRICOS LTDA - ME	
Nome Fantasia: LUZ & CIA	
CNPJ: 03.806.018/0001-73	Inscrição Estadual: 13.195.290-0
Inscrição Municipal: 40574	Optante pelo Simples: (X) SIM () NÃO
Endereço Completo: RUA 13 DE JUNHO, Nº 462 - CENTRO	
CEP: 78.085-000	Cidade/Estado: CUIABÁ-MT
Telefones: 65-3661 1700	E-mail: Compras2@luzecia.net ; licitacao1@luzecia.net ; licitacao2@luzecia.net ; licitacao3@luzecia.net ;

2. MARQUE QUAL A CLASSIFICAÇÃO DA EMPRESA:

- MICROEMPRESA ()
EMPRESA DE PEQUENO PORTE (X)
EMPREENDEDOR INDIVIDUAL ()
OUTROS (x)

3. TIPO DA EMPRESA:

- () INDIVIDUAL
(X) LTDA
() S/A
() OUTROS. QUAL _____

4. DADOS DOS SÓCIOS CONSTANTES NO CONTRATO SOCIAL:

NOME COMPLETO: CARLOS ALBERTO MENDONÇA
CPF: 229.630.651-91
NOME COMPLETO: ANA CAROLINA BRITO MENDONÇA
CPF: 029.403.311-46

5. DADOS BANCÁRIOS:

BANCO: BRASIL	
AGÊNCIA: 0046-9	CONTA: 277000-8

6. DADOS DO REPRESENTANTE QUE ATUARÁ NA SESSÃO:

Nome Completo: FERNANDO COUTINHO ELOI	
RG: 1645222-4 SJSP/MT	CPF: 010.059.501-48

7. DADOS DA PESSOA RESPONSÁVEL QUE ASSINARÁ O CONTRATO CASO A EMPRESA SEJA VENCEDORA:

Nome Completo: CARLOS ALBERTO MENDONÇA	
Cargo: SOCIO - PROPRIETARIO	
Estado Civil: CASADO	
RG: 92106912	Órgão expedidor/UF: SSP/SP
CPF: 229.630.651-91	
Endereço Completo: RUA BUENO AIRES, 280 - COND. CORA CORALINA - APTO. 1504 - AGUA CLARA DAS AMÉRICAS	
Cidade/Estado: CUIABÁ-MT	CEP: 78.060-634
Telefones: 65-3661 1700	E-mail: compras2@luzecia.net

Handwritten signature and initials on the right side of the form.



Ministério da Economia
Secretaria de Governo Digital
Departamento Nacional de Registro Empresarial e Integração
Secretaria de Estado de Desenvolvimento Econômico - SEDEC

Nº DO PROTOCOLO (Uso da Junta Comercial)

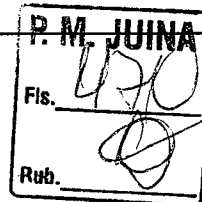

NIRE (da sede ou filial, quando a sede for em outra UF)

51200741430

Código da Natureza Jurídica

2062

Nº de Matrícula do Agente Auxiliar do Comércio

1 - REQUERIMENTO

ILMO(A). SR.(A) PRESIDENTE DA Junta Comercial do Estado de Mato Grosso

Nome: **ELETRO MENDONCA COMERCIO DE MATERIAIS ELETRICOS LTDA**
(da Empresa ou do Agente Auxiliar do Comércio)

Nº FCN/REMP



MTE2100024914

requer a V.Sª o deferimento do seguinte ato:

Nº DE VIAS	CÓDIGO DO ATO	CÓDIGO DO EVENTO	QTDE	DESCRIÇÃO DO ATO / EVENTO
1	223			BALANCO

CUIABA
Local

19 Fevereiro 2021
Data

Representante Legal da Empresa / Agente Auxiliar do Comércio:

Nome: _____

Assinatura: _____

Telefone de Contato: _____

2 - USO DA JUNTA COMERCIAL

DECISÃO SINGULAR

DECISÃO COLEGIADA

Nome(s) Empresarial(ais) igual(ais) ou semelhante(s):

SIM

SIM

Processo em Ordem À decisão

_____/_____/_____
Data

NÃO

_____/_____/_____
Data

Responsável

NÃO

_____/_____/_____
Data

Responsável

Responsável

DECISÃO SINGULAR

Processo em exigência. (Vide despacho em folha anexa)

2ª Exigência

3ª Exigência

4ª Exigência

5ª Exigência

Processo deferido. Publique-se e archive-se.

Processo indeferido. Publique-se.

_____/_____/_____
Data

Responsável

DECISÃO COLEGIADA

Processo em exigência. (Vide despacho em folha anexa)

2ª Exigência

3ª Exigência

4ª Exigência

5ª Exigência

Processo deferido. Publique-se e archive-se.

Processo indeferido. Publique-se.

_____/_____/_____
Data

Vogal

Vogal

Vogal

Presidente da _____ Turma

OBSERVAÇÕES



Junta Comercial do Estado de Mato Grosso

Certifico registro sob o nº 2343418 em 22/02/2021 da Empresa ELETRO MENDONCA COMERCIO DE MATERIAIS ELETRICOS LTDA, CNPJ 03806018000173 e protocolo 210230592 - 19/02/2021. Autenticação: D9C6F8D9252AC398405E74D5D4BD48884A7A706B. Julio Frederico Muller Neto - Secretário-Geral. Para validar este documento, acesse <http://www.jucemat.mt.gov.br/> e informe nº do protocolo 21/023.059-2 e o código de segurança yFcP Esta cópia foi autenticada digitalmente e assinada em 22/02/2021 por Julio Frederico Muller Neto - Secretário-Geral.

Julio Frederico Muller Neto
JULIO FREDERICO MULLER NETO
SECRETÁRIO-GERAL



JUNTA COMERCIAL DO ESTADO DE MATO GROSSO

Registro Digital

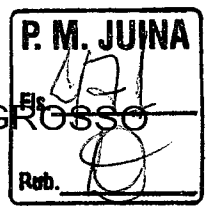

Capa de Processo

Identificação do Processo		
Número do Protocolo	Número do Processo Módulo Integrador	Data
21/023.059-2	MTE2100024914	19/02/2021

Identificação do(s) Assinante(s)	
CPF	Nome
229.630.651-91	CARLOS ALBERTO MENDONCA

Junta Comercial do Estado de Mato Grosso



Junta Comercial do Estado de Mato Grosso

Certifico registro sob o nº 2343418 em 22/02/2021 da Empresa ELETRO MENDONCA COMERCIO DE MATERIAIS ELETRICOS LTDA, CNPJ 03806018000173 e protocolo 210230592 - 19/02/2021. Autenticação: D9C6F8D9252AC398405E74D5D4BD48884A7A706B. Julio Frederico Muller Neto - Secretário-Geral. Para validar este documento, acesse <http://www.jucemat.mt.gov.br/> e informe nº do protocolo 21/023.059-2 e o código de segurança yFcp Esta cópia foi autenticada digitalmente e assinada em 22/02/2021 por Julio Frederico Muller Neto – Secretário-Geral.

JULIO FREDERICO MULLER NETO
SECRETÁRIO-GERAL

Empresa: **ELETRO MENDONÇA COMÉRCIO DE MATERIAIS ELÉTRICOS LTDA**
 C.N.P.J.: 03.806.018/0001-73
 Insc. Junta Comercial: 51200741430 Data: 10/05/2000
 Período: 01/01/2020 a 31/12/2020
 Balanço encerrado em: 31/12/2020

Folha:

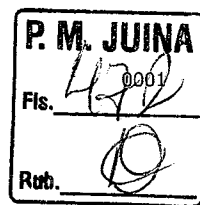

BALANÇO PATRIMONIAL

Descrição	Saldo Atual
ATIVO	2.484.751,73D
ATIVO CIRCULANTE	2.119.669,06D
DISPONIVEL	245.878,81C
CAIXA	18.604,79D
CAIXA GERAL	18.604,79D
BANCOS CONTA MOVIMENTO	271.570,45C
BANCO DO BRASIL	161.022,18C
BANCO BRADESCO	110.548,27C
APLICAÇÕES FINANCEIRAS LIQUIDEZ IMEDIATA	7.086,85D
OUROCAP	7.086,85D
CLIENTES	70.008,35D
DUPLICATAS A RECEBER	70.008,35D
CLIENTES DIVERSOS	70.008,35D
ESTOQUE	2.295.539,52D
MERCADORIAS, PRODUTOS E INSUMOS	2.295.539,52D
MERCADORIAS PARA REVENDA	2.295.539,52D
ATIVO PERMANENTE	365.082,67D
IMOBILIZADO	365.082,67D
IMÓVEIS	22.349,36D
CONSÓRCIOS	22.349,36D
MÓVEIS E UTENSÍLIOS	52.993,77D
MÓVEIS E UTENSÍLIOS	52.993,77D
VEICULOS	316.689,87D
VEÍCULOS	316.689,87D
(-) DEPRECIACÕES, AMORT. E EXAUS. ACUMUL	26.950,33C
(-) DEPRECIACÕES DE VEICULOS	26.950,33C
PASSIVO	2.484.751,73C
PASSIVO CIRCULANTE	554.360,34C
EMPRÉSTIMOS E FINANCIAMENTOS	42.177,58C
EMPRESTIMOS	42.177,58C
EMPRÉSTIMO BANCO BRASIL	39.157,68C
EMPRÉSTIMO BNDES	3.019,90C
FORNECEDORES	354.158,17C
FORNECEDORES	354.158,17C
FORNECEDORES DIVERSOS	354.158,17C
OBRIGAÇÕES TRIBUTÁRIAS	53.560,65C
IMPOSTOS E CONTRIBUIÇÕES A RECOLHER	53.560,65C
ICMS A RECOLHER	8.711,52C
IRPJ A RECOLHER	12.781,12C
CSLL A RECOLHER	10.120,22C
IRRF A RECOLHER	10.215,38C
PIS A RECOLHER	2.063,80C
COFINS A RECOLHER	9.668,61C
OBRIGAÇÕES TRABALHISTAS E SOCIAIS	104.463,94C
OBRIGAÇÕES COM O PESSOAL	68.376,09C
SALÁRIOS E ORDENADOS A PAGAR	63.788,81C
PRÓ-LABORE A PAGAR	4.587,28C
OBRIGAÇÕES SOCIAIS	36.087,85C
INSS A RECOLHER	32.134,17C



Junta Comercial do Estado de Mato Grosso

Certifico registro sob o nº 2343418 em 22/02/2021 da Empresa ELETRO MENDONÇA COMÉRCIO DE MATERIAIS ELÉTRICOS LTDA, CNPJ 03806018000173 e protocolo 210230592 - 19/02/2021. Autenticação: D9C6F8D9252AC398405E74D5D4BD48884A7A706B. Julio Frederico Muller Neto - Secretário-Geral. Para validar este documento, acesse <http://www.jucemat.mt.gov.br> e informe nº do protocolo 21/023.059-2 e o código de segurança yFcp Esta cópia foi autenticada digitalmente e assinada em 22/02/2021 por Julio Frederico Muller Neto - Secretário-Geral.

Julio Frederico Muller Neto
 SECRETÁRIO-GERAL

Empresa: ELETRO MENDONÇA COMÉRCIO DE MATERIAIS ELÉTRICOS LTDA

C.N.P.J.: 03.806.018/0001-73

Insc. Junta Comercial: 51200741430 Data: 10/05/2000

Período: 01/01/2020 a 31/12/2020

Balanco encerrado em: 31/12/2020

Folha:

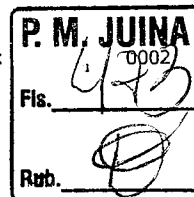

BALANÇO PATRIMONIAL

Descrição	Saldo Atual
FGTS A RECOLHER	3.953,68C
PASSIVO EXIGÍVEL A LONGO PRAZO	1.444.654,30C
EMPRÉSTIMOS E FINANCIAMENTOS	1.444.654,30C
EMPRÉSTIMOS	1.444.654,30C
EMPRÉSTIMO MUTUO	1.444.654,30C
PATRIMÔNIO LÍQUIDO	485.737,09C
CAPITAL SOCIAL	350.000,00C
CAPITAL SUBSCRITO	350.000,00C
CAPITAL SOCIAL	350.000,00C
LUCROS OU PREJUÍZOS ACUMULADOS	135.737,09C
LUCROS OU PREJUÍZOS ACUMULADOS	135.737,09C
LUCROS ACUMULADOS	135.737,09C

A) Sob as penas da Lei, declaramos que as informações aqui contidas são verdadeiras e responsabilizo-me por todas elas;

B) - As informações são conforme as folhas nº 01 a 286 do Livro Diário 5 registrado na Junta Comercial do Estado de Mato Grosso, autenticado sob nº 510111 na data de 18/02/2021, a empresa é Optante Pelo Simples Nacional;

☞ A sociedade não possui Conselho Fiscal instalado;

· A sociedade não possui Auditoria Independente;

CARLOS ALBERTO MENDONÇA
SOCIO
CPF: 229.630.651-91
RG:9.210.691-SSP/SP

MARCOS PAULO DOS SANTOS
Reg. no CRC - MT sob o No. MT009948007
CPF: 701.140.991-20
RG:1260518-2 SSP/MT



Junta Comercial do Estado de Mato Grosso

Certifico registro sob o nº 2343418 em 22/02/2021 da Empresa ELETRO MENDONÇA COMÉRCIO DE MATERIAIS ELETRICOS LTDA, CNPJ 03806018000173 e protocolo 210230592 - 19/02/2021. Autenticação: D9C6F8D9252AC398405E74D5D4BD48884A7A706B. Julio Frederico Muller Neto - Secretário-Geral. Para validar este documento, acesse <http://www.jucemat.mt.gov.br/> e informe nº do protocolo 21/023.059-2 e o código de segurança yFcP Esta cópia foi autenticada digitalmente e assinada em 22/02/2021 por Julio Frederico Muller Neto – Secretário-Geral.

Julio Frederico Muller Neto
SECRETÁRIO GERAL

pág. 4/9

Empresa: ELETRO MENDONÇA COMÉRCIO DE MATERIAIS ELÉTRICOS LTDA
C.N.P.J.: 03.806.018/0001-73
Insc. Junta Comercial: 51200741430 Data: 10/05/2000
Período: 01/01/2020 - 31/12/2020

Folha:

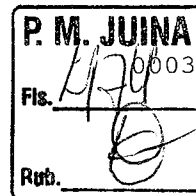

DEMONSTRAÇÃO DO RESULTADO DO EXERCÍCIO EM 31/12/2020

Receita Operacional		
VENDA DE MERCADORIAS	3.235.109,57	<u>3.235.109,57</u>
Deducoes		
(-) ICMS	(158.318,53)	
(-) COFINS	(91.037,72)	
(-) PIS	(19.724,85)	
(-) CONTRIBUIÇÃO SOCIAL	(32.981,88)	
(-) IMPOSTO DE RENDA	(38.182,97)	<u>(340.245,95)</u>
Receita Líquida		<u>2.894.863,62</u>
Custos Mercadorias Vendidas		
CUSTO DA MERCADORIA VENDIDA	(1.938.794,11)	<u>(1.938.794,11)</u>
Lucro Bruto		<u>956.069,51</u>
Despesas Administrativas		
LANCHES E REFEIÇÕES	(3.314,06)	
MANUTENÇÃO E REPARO	(14.294,81)	
SALÁRIOS E ORDENADOS	(344.681,91)	
PRÓ-LABORE	(24.516,00)	
13º SALÁRIO	(1.281,97)	
FÉRIAS	(71.637,75)	
INSS	(153.609,24)	
FGTS	(55.942,47)	
DESPESAS DIVERSAS	(78.026,50)	
Despesas Bancarias	(1.284,72)	
JUROS	(18.187,73)	
COPA E COZINHA	(4.140,28)	
MATERIAL DE ESCRITÓRIO	(4.043,34)	
MATERIAL DE HIGIENE E LIMPEZA	(4.853,67)	
INFORMATICA	(12.494,71)	
ALUGUEL	(164.997,05)	<u>(957.306,21)</u>
Outras Despesas Operacionais		
FRETES E CARRETOS	(25.026,21)	<u>(25.026,21)</u>
Resultado operacional líquido		<u>(26.262,91)</u>



Junta Comercial do Estado de Mato Grosso

Certifico registro sob o nº 2343418 em 22/02/2021 da Empresa ELETRO MENDONÇA COMÉRCIO DE MATERIAIS ELÉTRICOS LTDA, CNPJ 03806018000173 e protocolo 210230592 - 19/02/2021. Autenticação: D9C6F8D9252AC398405E74D5D4BD48884A7A706B. Julio Frederico Muller Neto - Secretário-Geral. Para validar este documento, acesse <http://www.jucemat.mt.gov.br/> e informe nº do protocolo 21/023.059-2 e o código de segurança yFcP Esta cópia foi autenticada digitalmente e assinada em 22/02/2021 por Julio Frederico Muller Neto - Secretário-Geral.

JULIO FREDERICO MULLER NETO
SECRETÁRIO GERAL

Empresa: ELETRO MENDONÇA COMÉRCIO DE MATERIAIS ELÉTRICOS LTDA
C.N.P.J.: 03.806.018/0001-73
Insc. Junta Comercial: 51200741430 Data: 10/05/2000
Período: 01/01/2020 - 31/12/2020

Folha:

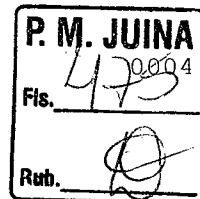

DEMONSTRAÇÃO DO RESULTADO DO EXERCÍCIO EM 31/12/2020

Resultado Antes do IR (26.262,91)

PREJUÍZO DO EXERCÍCIO (26.262,91)

- A) Sob as penas da Lei, declaramos que as informações aqui contidas são verdadeiras e responsabilizo-me por todas elas;
B) - As informações são conforme as folhas n° 01 a 286 do Livro Diário 5 registrado na Junta Comercial do Estado de Mato Grosso, autenticado sob n° 510111 na data de 18/02/2021, a empresa é Optante Pelo Simples Nacional;
C) - A sociedade não possui Conselho Fiscal instalado;
D) - A sociedade não possui Auditoria Independente;

CARLOS ALBERTO MENDONÇA
SOCIO
CPF: 229.630.651-91
RG:9.210.691-SSP/SP

MARCOS PAULO DOS SANTOS
Reg. no CRC - MT sob o No. MT009948007
CPF: 701.140.991-20
RG:1260518-2 SSP/MT



Junta Comercial do Estado de Mato Grosso

Certifico registro sob o nº 2343418 em 22/02/2021 da Empresa ELETRO MENDONCA COMERCIO DE MATERIAIS ELETRICOS LTDA, CNPJ 03806018000173 e protocolo 210230592 - 19/02/2021. Autenticação: D9C6F8D9252AC398405E74D5D4BD48884A7A706B. Julio Frederico Muller Neto - Secretário-Geral. Para validar este documento, acesse <http://www.jucemat.mt.gov.br/> e informe nº do protocolo 21/023.059-2 e o código de segurança yFcP Esta cópia foi autenticada digitalmente e assinada em 22/02/2021 por Julio Frederico Muller Neto – Secretário-Geral.

Julio Frederico Muller Neto
SECRETÁRIO GERAL

pág. 6/9



JUNTA COMERCIAL DO ESTADO DE MATO GROSSO

Registro Digital

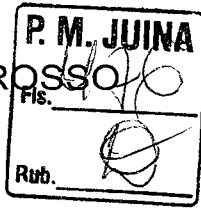

Documento Principal

Identificação do Processo		
Número do Protocolo	Número do Processo Módulo Integrador	Data
21/023.059-2	MTE2100024914	19/02/2021

Identificação do(s) Assinante(s)	
CPF	Nome
229.630.651-91	CARLOS ALBERTO MENDONCA
701.140.991-20	MARCOS PAULO DOS SANTOS



Junta Comercial do Estado de Mato Grosso

Certifico registro sob o nº 2343418 em 22/02/2021 da Empresa ELETRO MENDONCA COMERCIO DE MATERIAIS ELETRICOS LTDA, CNPJ 03806018000173 e protocolo 210230592 - 19/02/2021. Autenticação: D9C6F8D9252AC398405E74D5D4BD48884A7A706B, Julio Frederico Muller Neto - Secretário-Geral. Para validar este documento, acesse <http://www.jucemat.mt.gov.br/> e informe nº do protocolo 21/023.059-2 e o código de segurança yFcp Esta cópia foi autenticada digitalmente e assinada em 22/02/2021 por Julio Frederico Muller Neto – Secretário-Geral.

JULIO FREDERICO MULLER NETO
SECRETÁRIO GERAL



Sistema Nacional de Registro de Empresas Mercantil - SINREM
 Governo do Estado de Mato Grosso
 Secretaria de Estado da Fazenda do Estado de Mato Grosso
 Junta Comercial do Estado de Mato Grosso

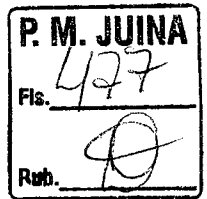

TERMO DE AUTENTICAÇÃO - REGISTRO DIGITAL

Certifico que o ato, assinado digitalmente, da empresa ELETRO MENDONCA COMERCIO DE MATERIAIS ELETRICOS LTDA, de CNPJ 03.806.018/0001-73 e protocolado sob o número 21/023.059-2 em 19/02/2021, encontra-se registrado na Junta Comercial sob o número 2343418, em 22/02/2021. O ato foi deferido eletronicamente pelo examinador Allison dos Santos.

Certifica o registro, o Secretário-Geral, Julio Frederico Muller Neto. Para sua validação, deverá ser acessado o sitio eletrônico do Portal de Serviços / Validar Documentos (<https://portalservicos.jucemat.mt.gov.br/Portal/pages/imagemProcesso/viaUnica.jsf>) e informar o número de protocolo e chave de segurança.

Capa de Processo

Assinante(s)	
CPF	Nome
229.630.651-91	CARLOS ALBERTO MENDONCA

Documento Principal

Assinante(s)	
CPF	Nome
229.630.651-91	CARLOS ALBERTO MENDONCA
701.140.991-20	MARCOS PAULO DOS SANTOS

Cuiabá, segunda-feira, 22 de fevereiro de 2021



Documento assinado eletronicamente por Allison dos Santos, Servidor(a) Público(a), em 22/02/2021, às 07:33 conforme horário oficial de Brasília.



A autenticidade desse documento pode ser conferida no portal de serviços da jucemat informando o número do protocolo 21/023.059-2.

[Handwritten signatures and initials]



Junta Comercial do Estado de Mato Grosso

Certifico registro sob o nº 2343418 em 22/02/2021 da Empresa ELETRO MENDONCA COMERCIO DE MATERIAIS ELETRICOS LTDA, CNPJ 03806018000173 e protocolo 210230592 - 19/02/2021. Autenticação: D9C6F8D9252AC398405E74D5D4BD48884A7A706B. Julio Frederico Muller Neto - Secretário-Geral. Para validar este documento, acesse <http://www.jucemat.mt.gov.br/> e informe nº do protocolo 21/023.059-2 e o código de segurança yFcp Esta cópia foi autenticada digitalmente e assinada em 22/02/2021 por Julio Frederico Muller Neto – Secretário-Geral.

[Signature]
 JULIO FREDERICO MULLER NETO
 SECRETÁRIO GERAL



JUNTA COMERCIAL DO ESTADO DE MATO GROSSO

Registro Digital

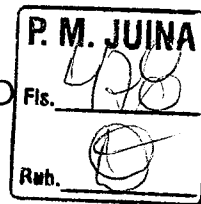

O ato foi deferido e assinado digitalmente por :

Identificação do(s) Assinante(s)	
CPF	Nome
955.179.101-06	JULIO FREDERICO MULLER NETO

Junta Comercial do Estado de Mato Grosso

Cuiabá, segunda-feira, 22 de fevereiro de 2021



Junta Comercial do Estado de Mato Grosso

Certifico registro sob o nº 2343418 em 22/02/2021 da Empresa ELETRO MENDONCA COMERCIO DE MATERIAIS ELETRICOS LTDA, CNPJ 03806018000173 e protocolo 210230592 - 19/02/2021. Autenticação: D9C6F8D9252AC398405E74D5D4BD48884A7A706B. Julio Frederico Muller Neto - Secretário-Geral. Para validar este documento, acesse <http://www.jucemat.mt.gov.br/> e informe nº do protocolo 21/023.059-2 e o código de segurança yFcp Esta cópia foi autenticada digitalmente e assinada em 22/02/2021 por Julio Frederico Muller Neto – Secretário-Geral.

JULIO FREDERICO MULLER NETO
SECRETÁRIO GERAL

Termo de Abertura

Dados da empresa			
Nome Empresarial:			
ELETRO MENDONCA COMERCIO DE MATERIAIS ELETRICOS LTDA			
NIRE:	5120074143-0	CNPJ:	03.806.018/0001-73
Nome Anterior:		NIRE Anterior:	
ELETRO MENDONCA COMERCIO DE MATERIAIS ELETRICOS LTDA ME			
Município:	CUIABA	UF:	MATO GROSSO
Inscrição	131952900	Inscrição Municipal:	70216
Data do ato constitutivo em Junta Comercial:		10/05/2000	

Dados do Livro			
Finalidade:	DIARIO		
Número de ordem:	5	Quantidade de páginas:	286
Data Encerramento do Exercício	31/12/2020	Data	17/02/2021

Assinante(s)			
CPF	Nome	Função	CRC
229.630.651-91	CARLOS ALBERTO MENDONÇA	Empresário	
701.140.991-20	MARCOS PAULO DOS SANTOS	Contador	mt009948

[Assinaturas manuscritas]



Junta Comercial do Estado de Mato Grosso
 Este Livro foi protocolado sob o nº 21/022.179-8 no dia 17/02/2021. Os dados de autenticação estão contidos no Termo de Autenticação que deverá ser validado conforme informações constantes do mesmo.

Termo de Encerramento

Dados da empresa

Nome Empresarial:					
ELETRO MENDONCA COMERCIO DE MATERIAIS ELETRICOS LTDA					
NIRE:	5120074143-0	CNPJ:	03.806.018/0001-73	NIRE Anterior:	
Nome Anterior:					
ELETRO MENDONCA COMERCIO DE MATERIAIS ELETRICOS LTDA ME					
Município:	CUIABA	UF:	MATO GROSSO		
Inscrição	131952900	Inscrição Municipal:	70216		

Dados do Livro

Finalidade:	DIARIO				
Número de ordem:	5	Data assinatura:	17/02/2021		
Quantidade de páginas:	286				
Período de escrituração					
Início:	01/01/2020	Fim:	31/12/2020		
Período de retificação:					
Início:		Fim:			

Assinante(s)

CPF	Nome	Função	CRC
229.630.651-91	CARLOS ALBERTO MENDONÇA	Empresário	
701.140.991-20	MARCOS PAULO DOS SANTOS	Contador	mt009948





Sistema Nacional de Registro de Empresas Mercantil - SINREM
Governo do Estado de Mato Grosso
Secretaria de Estado da Fazenda do Estado de Mato Grosso
Junta Comercial do Estado de Mato Grosso

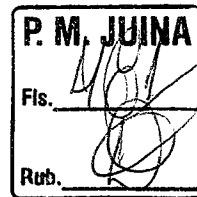

TERMO DE AUTENTICAÇÃO - LIVRO DIGITAL

Declaro exatos os Termos de Abertura e de Encerramento do Livro Digital com características abaixo, por mim conferido e autenticado sob o nº 510111 em 18/02/2021. Assinado digitalmente por Allison dos Santos. Para validação da Autenticação dos Termos, deverá ser acessado o sítio eletrônico do Portal de Serviços / Validar Documentos (<https://portalservicos.jucemat.mt.gov.br/Portal/pages/imagemProcesso/viaUnica.jsf>) e informar o número de protocolo e a chave de segurança abaixo:

Número de Protocolo	Chave de Segurança
21/022.179-8	10sr

Identificação da Empresa	
Nome Empresarial:	ELETRO MENDONCA COMERCIO DE MATERIAIS ELETRICOS LTDA
Nire:	
CNPJ:	03.806.018/0001-73
Município:	CUIABA

Identificação do Livro Digital	
Espécie:	Livro Diário
Número de Ordem:	5
Período de	01/01/2020 - 31/12/2020

Assinante(s)		
CPF	Nome	CRC
701.140.991-20	MARCOS PAULO DOS SANTOS	mt009948
229.630.651-91	CARLOS ALBERTO MENDONÇA	



Documento assinado eletronicamente por Allison dos Santos, Servidor(a) Público(a), em 18/02/2021, às 08:30 conforme horário oficial de Brasília.

Cuiabá, quinta-feira, 18 de fevereiro de 2021



A autenticidade desse documento pode ser conferida no portal de serviços da jucemat informando o número do protocolo 21/022.179-8.

Handwritten signatures and initials on the right side of the document.

Junta Comercial do Estado de Mato Grosso



Empresa: ELETRO MENDONÇA COM. DE MAT. ELÉTRICOS LTDA
CNPJ: 03.806.018/0001-73

Análise Financeira e econômica do Balanço Patrimonial encerrado em 31/12/2020.

Índices de Liquidez

Índice de Liquidez Geral (ILG)

$$\text{ILG} = \frac{2.119.669,06}{1.999.014,64} = 1,06$$

Índice de Liquidez Corrente (ILC)

$$\text{ILG} = \frac{2.119.669,06}{554.360,34} = 3,82$$

Índice de Solvência Geral (ISG)

$$\text{ILG} = \frac{2.484.751,73}{1.999.014,64} = 1,24$$

Cuiabá - MT, 18 de Fevereiro de 2021.

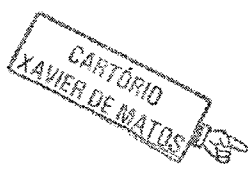

[assinatura]
Marcos Paulo dos Santos
CRCMT 009948
CPF: 701. 140. 991-20

CARTÓRIO DE PAZ E NOTAS DO DISTRITO DE COXIPÓ DA PONTE
Rua José Batista S. de Oliveira - nº 26 - Vista Alegre - Cuiabá
CEP: 13.040-000 - Mato Grosso - Fone: (65) 3095-9300
E-mail: fuanata@cartorioxavier.com.br | cartorioxavier@ui.com.br

Reconheço por SEMELHANÇA a(s) FIRMA(S) de: MARCOS
PAULO DOS SANTOS. *****

BOD17616
R\$ 7,10 + R\$0,17

Seio de Controle Digital
Cod. Serv. 6ª Esp. Atx. 22

Dist. de Coxipó da Ponte-Cuiabá-MT, 10 de março de 2021
Pres. Judiciário do Estado de Mato Grosso.

Confira os dados do ato em: <https://selodigital.tjpb.jus.br> ou Consulte o Documento em: <https://azevedobastos.net.br/documento/68171003213034364640>



CARTÓRIO
Autenticação Digital Código: 68171003213034364640-1
Data: 10/03/2021 17:29:43
Valor Total do Ato: R\$ 4,66
Selo Digital Tipo Normal C: ALG22861-L66Z;



Cartório Azevedo Bastos
Av. Presidente Epitácio Pessoa - 1145
Bairro dos Estados, João Pessoa - PB
(83) 3244-5404 - cartorio@azevedobastos.net.br
<https://azevedobastos.net.br>

Válber
avalcantil



O presente documento digital foi conferido com o original e assinado digitalmente por MARIAH NEPOMUCENO AZEVEDO, em quarta-feira, 10 de março de 2021 17:31:13 GMT-03:00, CNS: 06.870-0 - 1º OFÍCIO DE REGISTRO CIVIL DAS PESSOAS NATURAIS E TABELionato DE NOTAS/PB, nos termos da medida provisória N. 2.200-2 de 24 de agosto de 2001. Sua autenticidade deverá ser confirmada no endereço eletrônico www.cenad.org.br/autenticidade. O presente documento digital pode ser convertido em papel por meio de autenticação no Tabelionato de Notas. Proveniente nº 1009/2020 CNJ - artigo 22.

P. M. JUINA
Fis. 4183
Rub.

REPÚBLICA FEDERATIVA DO BRASIL
ESTADO DA PARAÍBA
CARTÓRIO AZEVEDO BASTOS
FUNDADO EM 1888

PRIMEIRO REGISTRO CIVIL DE NASCIMENTO E ÓBITOS E PRIVATIVO DE CASAMENTOS, INTERDIÇÕES E TUTELAS DA COMARCA DE JOÃO PESSOA

Av. Epitácio Pessoa, 1145 Bairro dos Estados 58030-00, João Pessoa PB
Tel.: (83) 3244-5404 / Fax: (83) 3244-5484
<http://www.azevedobastos.not.br>
E-mail: cartorio@azevedobastos.not.br



DECLARAÇÃO DE SERVIÇO DE AUTENTICAÇÃO DIGITAL

O Bel. Válber Azevêdo de Miranda Cavalcanti, Oficial do Primeiro Registro Civil de Nascimentos e Óbitos e Privativo de Casamentos, Interdições e Tutelas com atribuição de autenticar e reconhecer firmas da Comarca de João Pessoa Capital do Estado da Paraíba, em virtude de Lei, etc...

DECLARO ainda que, para garantir transparência e segurança jurídica de todos os atos oriundos da atividade Notarial e Registral no Estado da Paraíba, foi instituído pela Lei nº 10.132, de 06 de novembro de 2013, a aplicação obrigatória de um Selo Digital de Fiscalização Extrajudicial em todos os atos de notas e registro, composto de um código único (por exemplo: Selo Digital: ABC12345-X1X2) e dessa forma, cada autenticação processada pela nossa Serventia pode ser verificada e confirmada tantas vezes quanto for necessário através do site do Tribunal de Justiça do Estado da Paraíba, endereço [s://corregedoria.tjpb.jus.br/selo-digital/](http://corregedoria.tjpb.jus.br/selo-digital/).

A autenticação digital do documento faz prova de que, na data e hora em que ela foi realizada, a empresa ELETRO MENDONÇA COM. DE MAT. ELET. LTDA ME tinha posse de um documento com as mesmas características que foram reproduzidas na cópia autenticada, sendo da empresa ELETRO MENDONÇA COM. DE MAT. ELET. LTDA ME a responsabilidade, única e exclusiva, pela idoneidade do documento apresentado a este Cartório.

Nesse sentido, declaro que a ELETRO MENDONÇA COM. DE MAT. ELET. LTDA ME assumiu, nos termos do artigo 8º, §1º, do Decreto nº 10.278/2020, que regulamentou o artigo 3º, inciso X, da Lei Federal nº 13.874/2019 e o artigo 2º-A da Lei Federal 12.682/2012, a responsabilidade pelo processo de digitalização dos documentos físicos, garantindo perante este Cartório e terceiros, a sua autoria e integridade.

De acordo com o disposto no artigo 2º-A, §7º, da Lei Federal nº 12.682/2012, o documento em anexo, identificado individualmente em cada Código de Autenticação Digital¹ ou na referida sequência, poderá ser reproduzido em papel ou em qualquer outro meio físico.

Esta DECLARAÇÃO foi emitida em **11/03/2021 18:06:45 (hora local)** através do sistema de autenticação digital do Cartório Azevêdo Bastos, de acordo com o Art. 1º, 10º e seus §§ 1º e 2º da MP 2200/2001, como também, o documento eletrônico autenticado contendo o Certificado Digital do titular do Cartório Azevêdo Bastos, poderá ser solicitado diretamente a empresa ELETRO MENDONÇA COM. DE MAT. ELET. LTDA ME ou ao Cartório pelo endereço de e-mail autentica@azevedobastos.not.br Para informações mais detalhadas deste ato, acesse o site <https://autdigital.azevedobastos.not.br> e informe o Código de Autenticação Digital

Esta Declaração é válida por **tempo indeterminado** e está disponível para consulta em nosso site.

¹Código de Autenticação Digital: 68171003213034364640-1

²Legislações Vigentes: Lei Federal nº 8.935/94, Lei Federal nº 10.406/2002, Medida Provisória nº 2200/2001, Lei Federal nº 13.105/2015, Lei Estadual nº 8.721/2008, Lei Estadual nº 10.132/2013, Provimento CGJ N° 003/2014 e Provimento CNJ N° 100/2020.

O referido é verdade, dou fé.

CHAVE DIGITAL

00005b1d734fd94f057f2d69fe6bc05bcc5a2c2c319736fa8762895490eac03ae20731f5276a4d6805d691d54480386f7f1b611d3c56c2f95b8f90d336a31f845cbb24a82dabdee971c6f7719f89d



[Handwritten signature]



Presidência da República
Case Civil
Medida Provisória Nº 2.200-2,
de 24 de agosto de 2001.



[Handwritten signature]



Certidão Simplificada

Certificamos que as informações abaixo constam dos documentos arquivados nesta Junta Comercial e são vigentes na data de sua expedição.

Nome Empresarial:	ELETRO MENDONCA COMERCIO DE MATERIAIS ELETRICOS LTDA		
Natureza Jurídica:	SOCIEDADE EMPRESARIA LIMITADA		
Número de Identificação do Registro de Empresas - NIRE	CNPJ	Data de Arquivamento do Ato Constitutivo	Data de Início de Atividade
5120074143-0	03.806.018/0001-73	10/05/2000	27/03/2000

Endereço Completo:

RUA 13 DE JUNHO 462 - BAIRRO CENTRO SUL CEP 78020-000 - CUIABA/MT

Objeto Social:

COMERCIO VAREJISTA DE MATERIAIS ELETRICOS PARA CONSTRUCAO E MATERIAIS PARA CONSTRUCAO, FERRAGENS E FERRAMENTAS, HIDRAULICOS, ILUMINACAO E TELEFONIA, ELETRODOMESTICOS, EQUIPAMENTOS E SUPRIMENTOS DE INFORMATICA, APARELHOS ELETRONICOS, COMERCIO VAREJISTA DE TINTAS E MATERIAIS PARA PINTURA, COMERCIO VAREJISTA DE VIDROS, COMERCIO VAREJISTA DE CAL, AREIA, PEDRA BRITADA, TIJOLOS E TELHAS, COMERCIO VAREJISTA DE PEDRAS PARA REVESTIMENTO, COMERCIO VAREJISTA ESPECIALIZADO DE EQUIPAMENTOS E SUPRIMENTOS DE INFORMATICA, COMERCIO VAREJISTA ESPECIALIZADO DE EQUIPAMENTOS DE TELEFONIA E COMUNICACAO, COMERCIO VAREJISTA ESPECIALIZADO DE ELETRODOMESTICOS E EQUIPAMENTOS DE AUDIO E VIDEO, COMERCIO VAREJISTA DE MOVEIS, COMERCIO VAREJISTA DE ARTIGOS DE COLCHOARIA, COMERCIO VAREJISTA DE ARTIGOS DE ILUMINACAO, COMERCIO VAREJISTA DE TECIDOS, COMERCIO VAREJISTA DE ARTIGOS DE ARMARINHO, COMERCIO VAREJISTA DE ARTIGOS DE CAMA, MESA E BANHO, COMERCIO VAREJISTA ESPECIALIZADO DE PECAS E ACESSORIOS PARA APARELHOS ELETROELETRONICOS PARA USO DOMESTICO, EXCETO INFORMATICA E COMUNICACAO, COMERCIO VAREJISTA DE ARTIGOS DE TAPECARIA, CORTINAS E PERSIANAS, COMERCIO VAREJISTA DE ARTIGOS DE USO DOMESTICO, COMERCIO VAREJISTA DE LIVROS, COMERCIO VAREJISTA DE JORNAIS E REVISTAS, COMERCIO VAREJISTA DE ARTIGOS DE PAPELARIA, COMERCIO VAREJISTA DE DISCOS, CDS, DVDS E FITAS, COMERCIO VAREJISTA DE BRINQUEDOS E ARTIGOS RECREATIVOS, COMERCIO VAREJISTA DE ARTIGOS ESPORTIVOS, COMERCIO VAREJISTA DE COSMETICOS, PRODUTOS DE PERFUMARIA E DE HIGIENE PESSOAL, COMERCIO VAREJISTA DE ARTIGOS MEDICOS E ORTOPEDICOS, COMERCIO VAREJISTA DE ARTIGOS DE OPTICA, COMERCIO VAREJISTA DE ARTIGOS DO VESTUARIO E ACESSORIOS, COMERCIO VAREJISTA DE CALCADOS, COMERCIO VAREJISTA DE ARTIGOS DE VIAGEM, COMERCIO VAREJISTA DE ARTIGOS DE JOALHERIA, COMERCIO VAREJISTA DE ARTIGOS DE RELOJOARIA, COMERCIO VAREJISTA DE ARTIGOS USADOS, COMERCIO VAREJISTA DE SUVENIRES, BIJUTERIAS E ARTESANATOS, COMERCIO VAREJISTA DE EQUIPAMENTOS PARA ESCRITORIO, COMERCIO VAREJISTA DE ARTIGOS FOTOGRAFICOS E PARA FILMAGEM, INSTALACAO E MANUTENCAO ELETRICA, INSTALACOES HIDRAULICAS, SANITARIAS E DE GAS, INSTALACOES DE SISTEMA DE PREVENCAO CONTRA INCENDIO, MONTAGEM E INSTALACAO DE SISTEMAS E EQUIPAMENTOS DE ILUMINACAO E SINALIZACAO EM VIAS PUBLICAS, PORTOS E AEROPORTOS, ATIVIDADES DE MONITORAMENTO DE SISTEMAS DE SEGURANCA ELETRONICO, PREPARACAO DE CANTEIRO E LIMPEZA DE TERRENO, DESIGN DE INTERIORES, ATIVIDADES PAISAGISTICAS, ATIVIDADES RELACIONADAS A ESGOTO, EXCETO A GESTAO DE REDES, IMUNIZACAO E CONTROLE DE PRAGAS URBANAS, OBRAS PORTUARIAS, MARITIMAS E FLUVIAIS, ALUGUEL DE OUTROS OBJETOS PESSOAIS E DOMESTICOS, OUTRAS OBRAS DE ACABAMENTO DA CONSTRUCAO, IMPERMEABILIZACAO EM OBRAS DE ENGENHARIA CIVIL, SERVICOS ESPECIALIZADOS PARA CONSTRUCAO, LIMPEZA EM PREDIOS E EM DOMICILIOS, SERVICOS DE PINTURA DE EDIFICIOS EM GERAL, OBRAS DE TERRAPLENAGEM, SERVICOS DE OPERACAO E FORNECIMENTO DE EQUIPAMENTOS PARA TRANSPORTE E ELEVACAO DE CARGAS E PESSOAS PARA USO EM OBRAS, ALUGUEL DE MAQUINAS E EQUIPAMENTOS PARA CONSTRUCAO SEM OPERADOR, EXCETO ANDAIMES, ALUGUEL DE OUTRAS MAQUINAS E EQUIPAMENTOS COMERCIAIS E INDUSTRIAIS, SEM OPERADOR.

Capital Social: R\$ 350.000,00 TREZENTOS E CINQUENTA MIL REAIS	Microempresa ou Empresa de Pequeno Porte EMPRESA PEQUENO PORTE (Lei Complementar nº123/06)	Prazo de Duração INDETERMINADO
Capital Integralizado: R\$ 350.000,00 TREZENTOS E CINQUENTA MIL REAIS		

Certidão Simplificada Digital emitida pela JUNTA COMERCIAL DO ESTADO DE MATO GROSSO e certificada digitalmente. Se desejar confirmar a autenticidade desta certidão, acesse o site da JUCEMAT (<http://www.jucemat.mt.gov.br/>) e clique em validar certidão. A certidão pode ser validada de duas formas:

- 1) Validação por envio de arquivo (upload)
- 2) Validação visual (digite o nº C210000168739 e visualize a certidão)



21/031.200-9



Sistema Nacional de Registro de Empresas Mercantil - SINREM
Governo do Estado de Mato Grosso
Secretaria de Estado da Fazenda do Estado de Mato Grosso
Junta Comercial do Estado de Mato Grosso

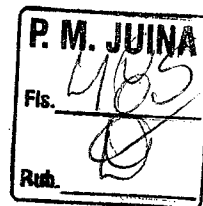

Certidão Simplificada

Certificamos que as informações abaixo constam dos documentos arquivados nesta Junta Comercial e são vigentes na data de sua expedição.

Nome Empresarial: ELETRO MENDONCA COMERCIO DE MATERIAIS ELETRICOS LTDA
Natureza Jurídica: SOCIEDADE EMPRESARIA LIMITADA

Sócio(s)/Administrador(es)		Térn. Mandato	Participação	Função
CPF/NIRE	Nome			
029.403.311-46	ANA CAROLINA BRITO MENDONCA	xxxxxxx	R\$ 17.500,00	SOCIO
229.630.651-91	CARLOS ALBERTO MENDONCA	xxxxxxx	R\$ 332.500,00	SÓCIO / ADMINISTRADOR

Status: XXXXXXXX Situação: ATIVA
Último Arquivamento: 22/02/2021 Número: 2343418
Ato 223 - BALANCO

Cuiabá, 08 de Março de 2021 13:31

Empresa(s) Antecessora(s)		Nire	Número Aprovação	UF	Tipo Movimentação
Nome Anterior					
ELETRO MENDONCA COMERCIO DE MATERIAIS ELETRICOS LTDA ME		xxxxxxx	2102669	xx	ALTERAÇÃO DE NOME EMPRESARIAL

Filial(ais) nesta Unidade da Federação ou fora dela
Nire CNPJ Endereço
NADA MAIS#

Cuiabá, 08 de Março de 2021 13:31

JULIO FREDERICO MULLER NETO
SECRETÁRIO GERAL

Certidão Simplificada Digital emitida pela JUNTA COMERCIAL DO ESTADO DE MATO GROSSO e certificada digitalmente. Se desejar confirmar a autenticidade desta certidão, acesse o site da JUCEMAT (<http://www.juceamat.mt.gov.br/>) e clique em validar certidão. A certidão pode ser validada de duas formas:

- 1) Validação por envio de arquivo (upload)
- 2) Validação visual (digite o nº C210000168739 e visualize a certidão)



21/031.200-9